



FI000602G81

CE

- IT** USO E MANUTENZIONE
- EN** USE AND CARE
- FR** UTILISATION ET ENTRETIEN
- DE** GEBRAUCH UND WARTUNG
- ES** EMPLEO Y MANUTENCION
- PT** USO E MANUTENÇÃO
- SL** UPORABA IN VZDRŽEVANJE
- DA** BRUGSANVISNING
- FI** KÄYTTÖOHJE
- NO** BRUKSANVISNING
- SV** BRUKSANVISNING
- TR** KULLANIM VE BAKIM
- RU** ЭКСПЛУАТАЦИЯ И УХОД
- EL** ΧΡΗΣΗ ΚΑΙ ΣΥΝΤΗΡΗΣΗ

**6V**



# MOTO CORSA

Model Number IGED1039

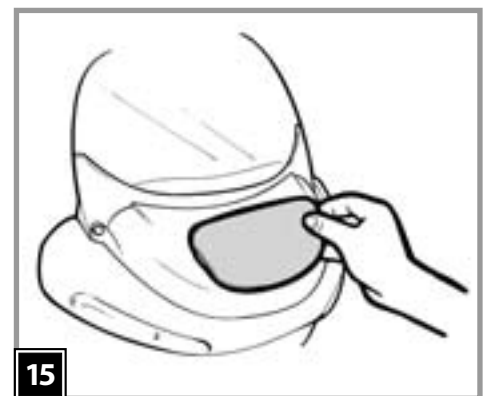
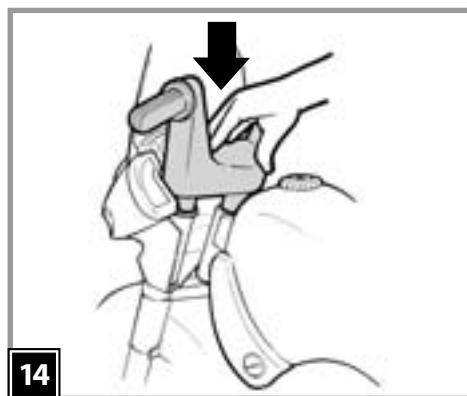
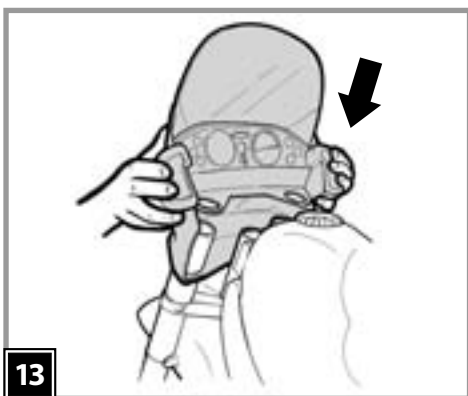
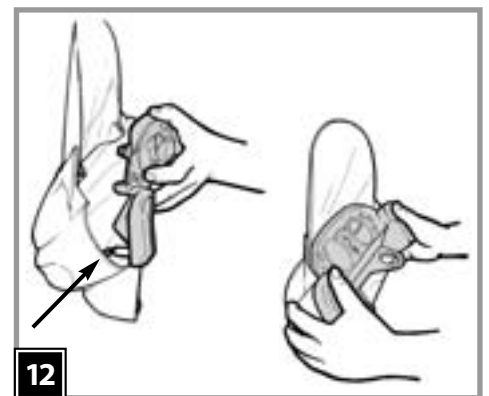
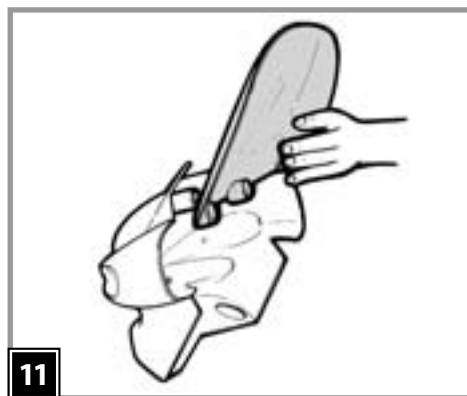
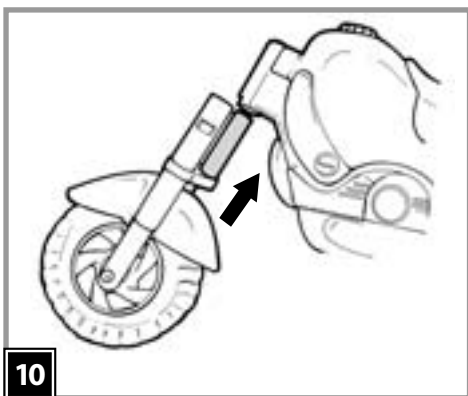
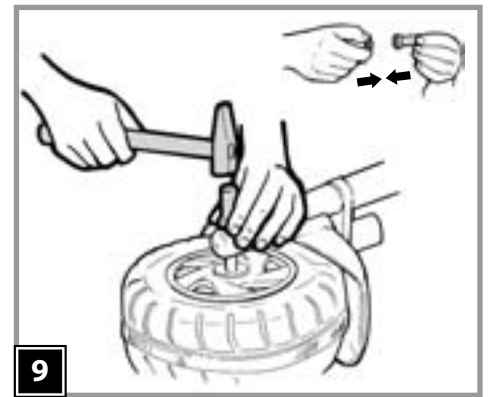
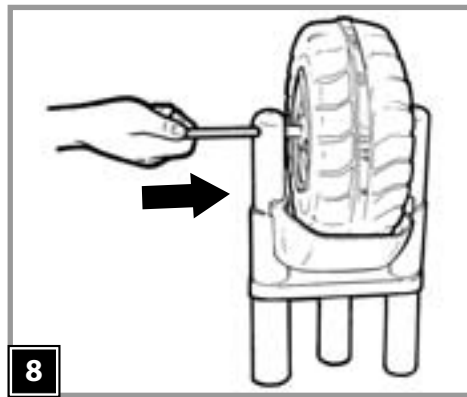
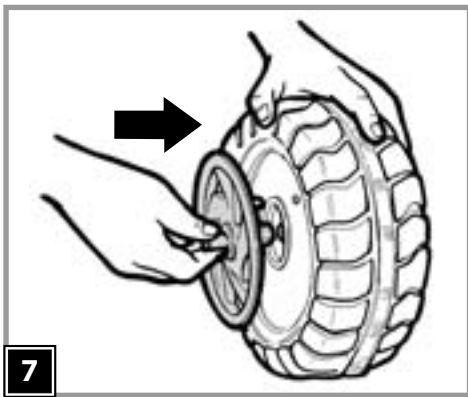
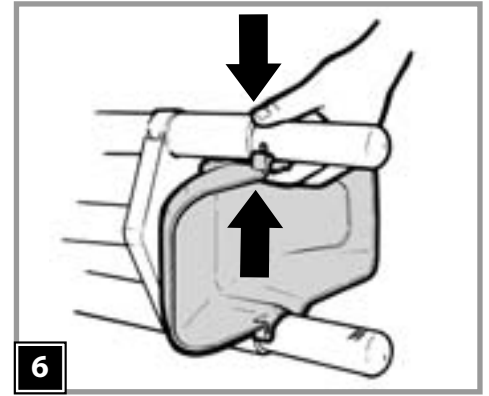
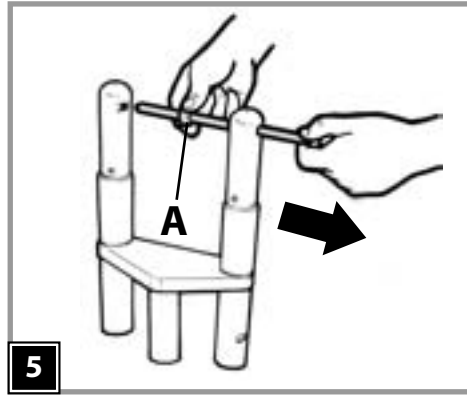
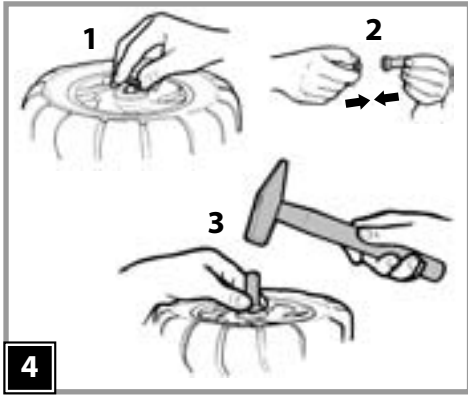
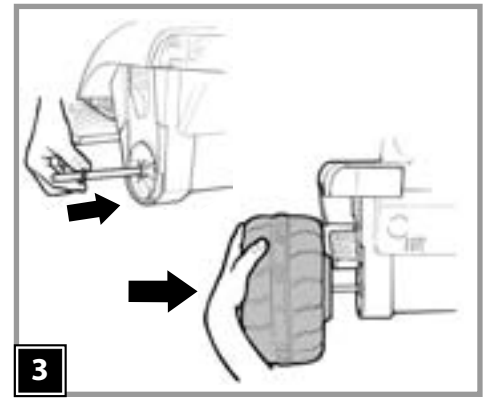
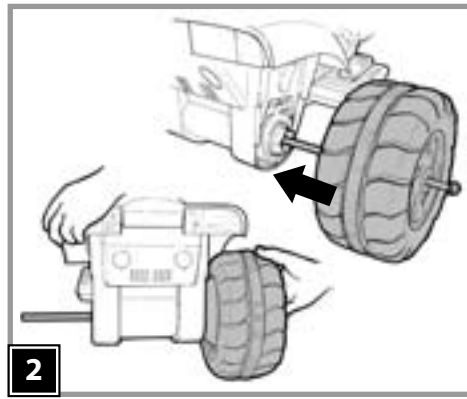
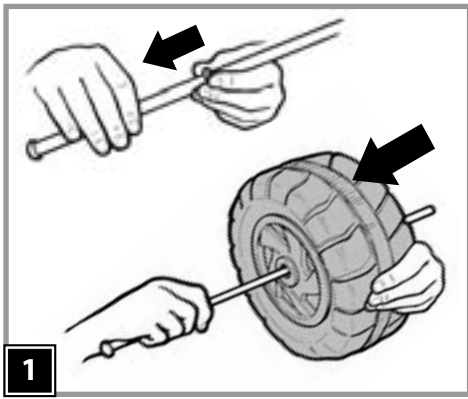

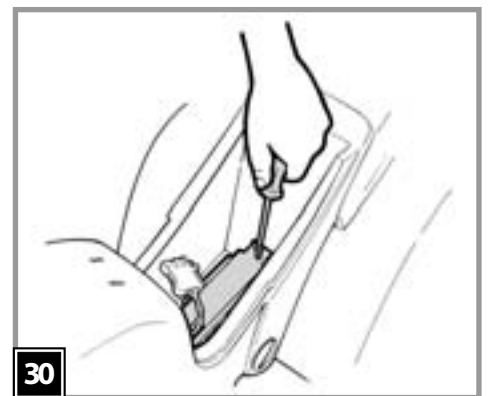
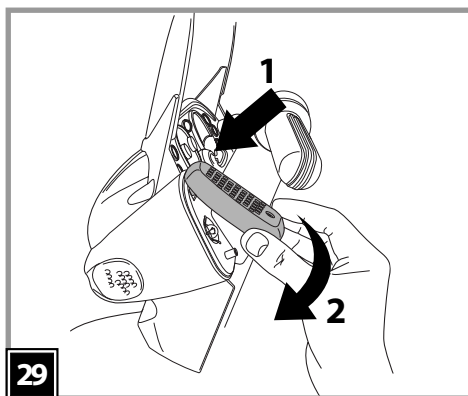
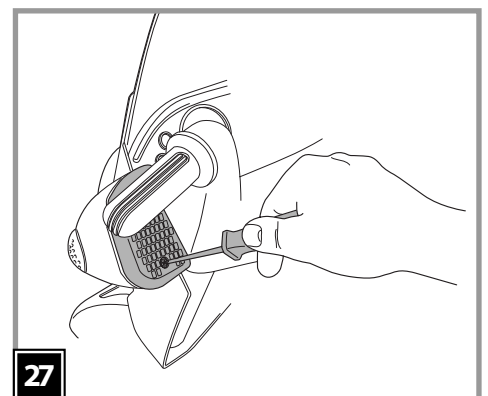
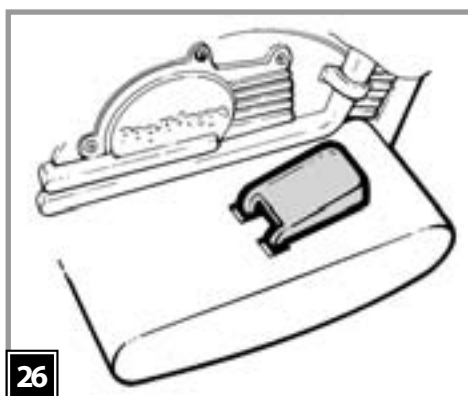
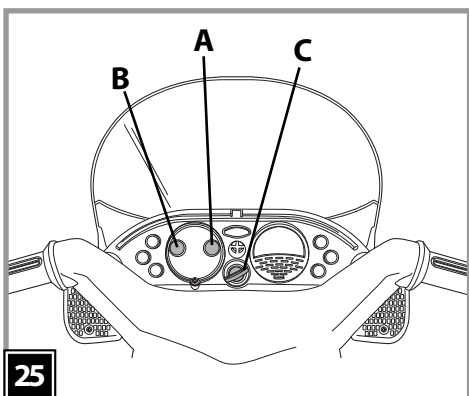
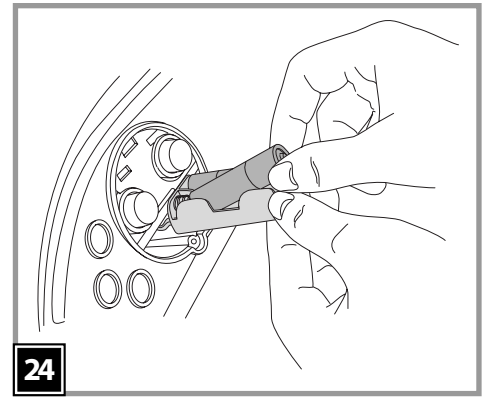
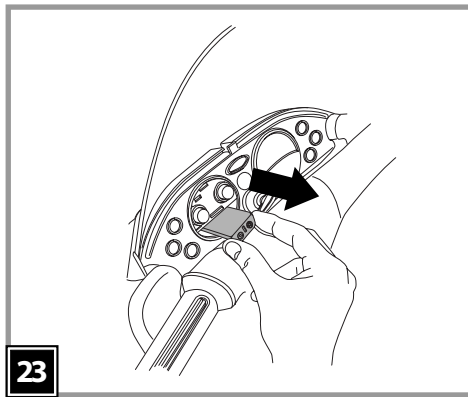
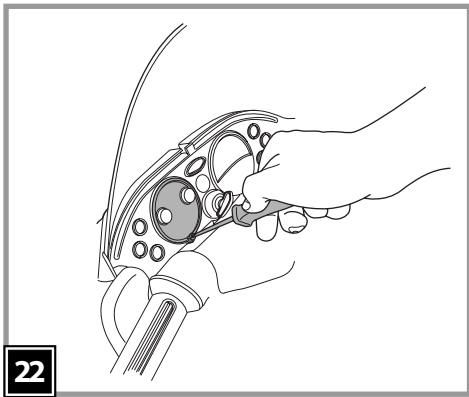
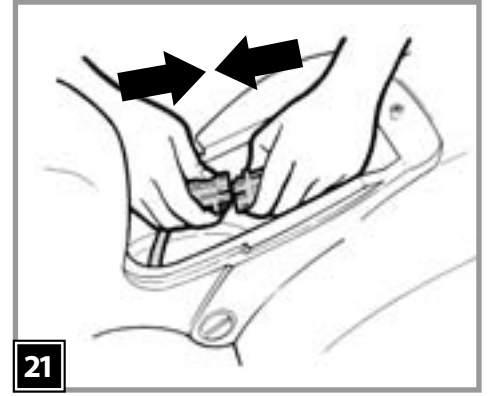
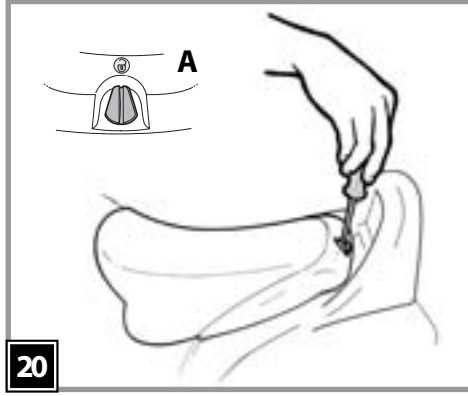
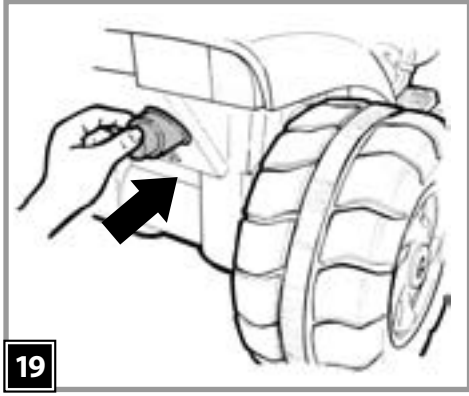
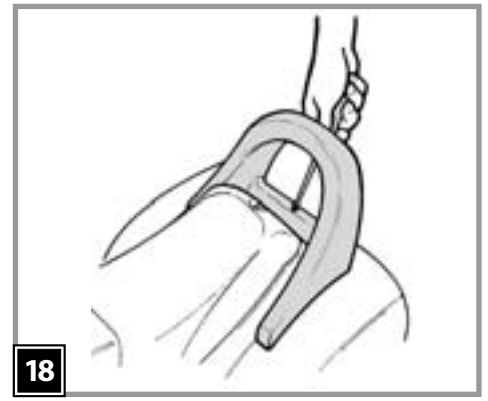
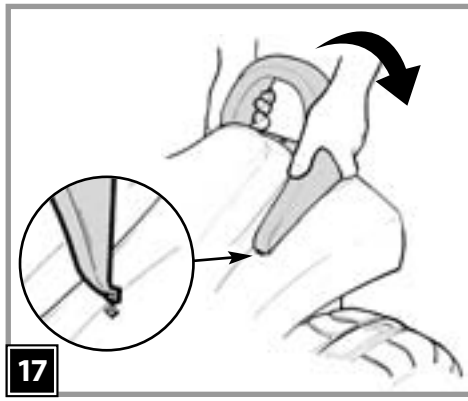
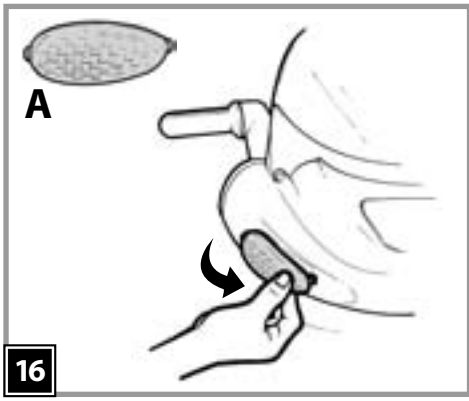

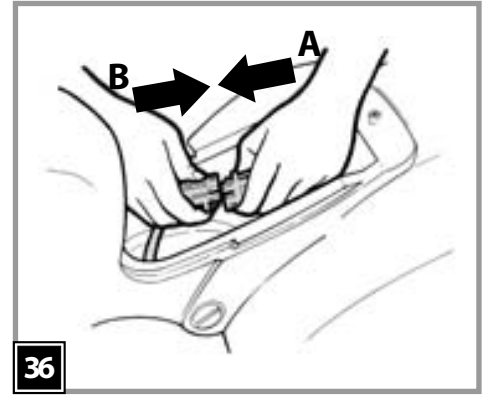
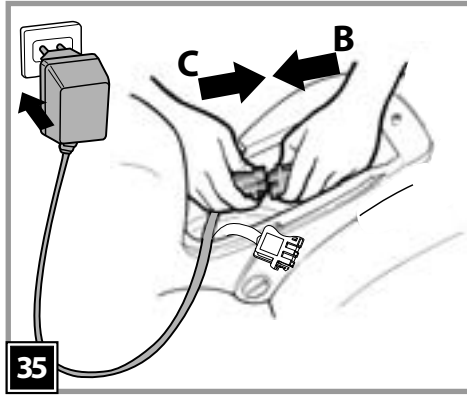
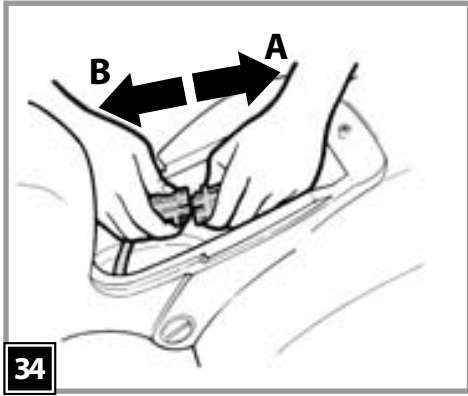
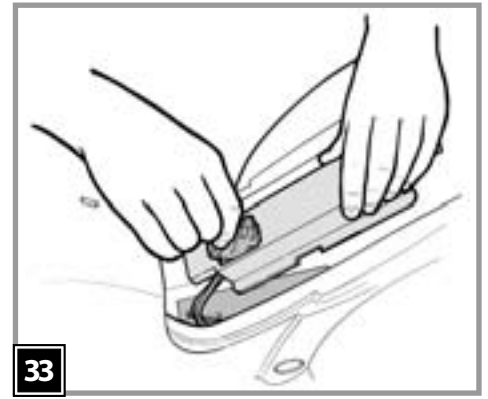
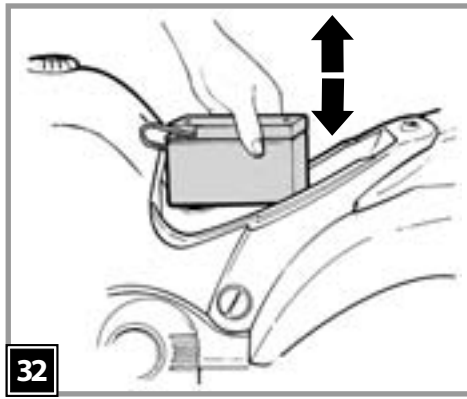
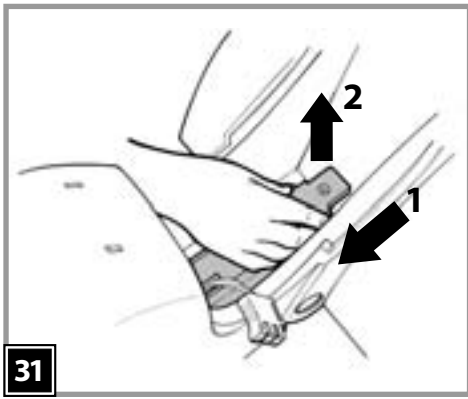

**b** = blu  
**bk** = nero  
**r** = rosso  
**w** = bianco

**b** = blue  
**bk** = black  
**r** = red  
**w** = white

**b** = bleu  
**bk** = noir  
**r** = rouge  
**w** = blanc

**b** = blau  
**bk** = schwarz  
**r** = rot  
**w** = weiß

**b** = azul  
**bk** = negro  
**r** = rojo  
**w** = blanco

**b** = azul  
**bk** = preto  
**r** = vermelho  
**w** = branco

**b** = moder  
**bk** = črn  
**r** = rdeč  
**w** = bel

**b** = blá  
**bk** = sort  
**r** = røð  
**w** = hvid

**b** = sininen  
**bk** = musta  
**r** = punainen  
**w** = valkoinen

**b** = blá  
**bk** = svart  
**r** = røð  
**w** = hvit

**b** = blá  
**bk** = svart  
**r** = røð  
**w** = vit

**b** = mavi  
**bk** = siyah  
**r** = kirmizi  
**w** = beyaz

**b** = синий  
**bk** = черный  
**r** = красный  
**w** = белый

**b** = Μπλε  
**bk** = Μαύρο  
**r** = Κόκκινο  
**w** = Άσπρο

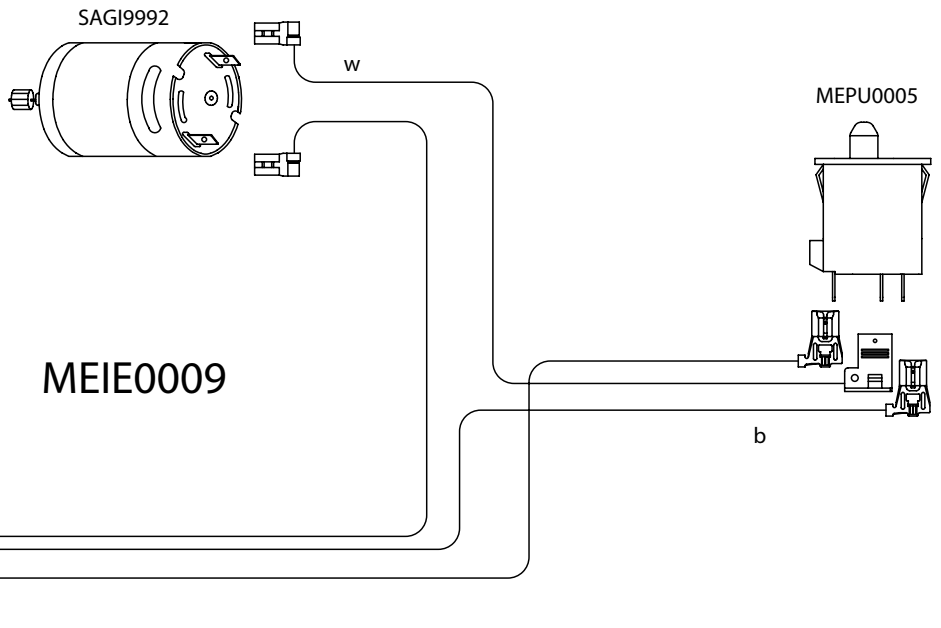

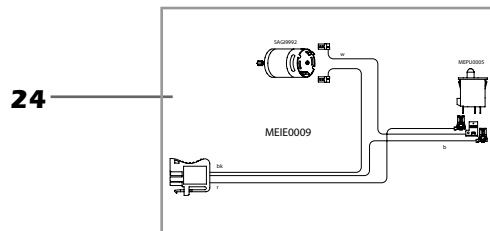
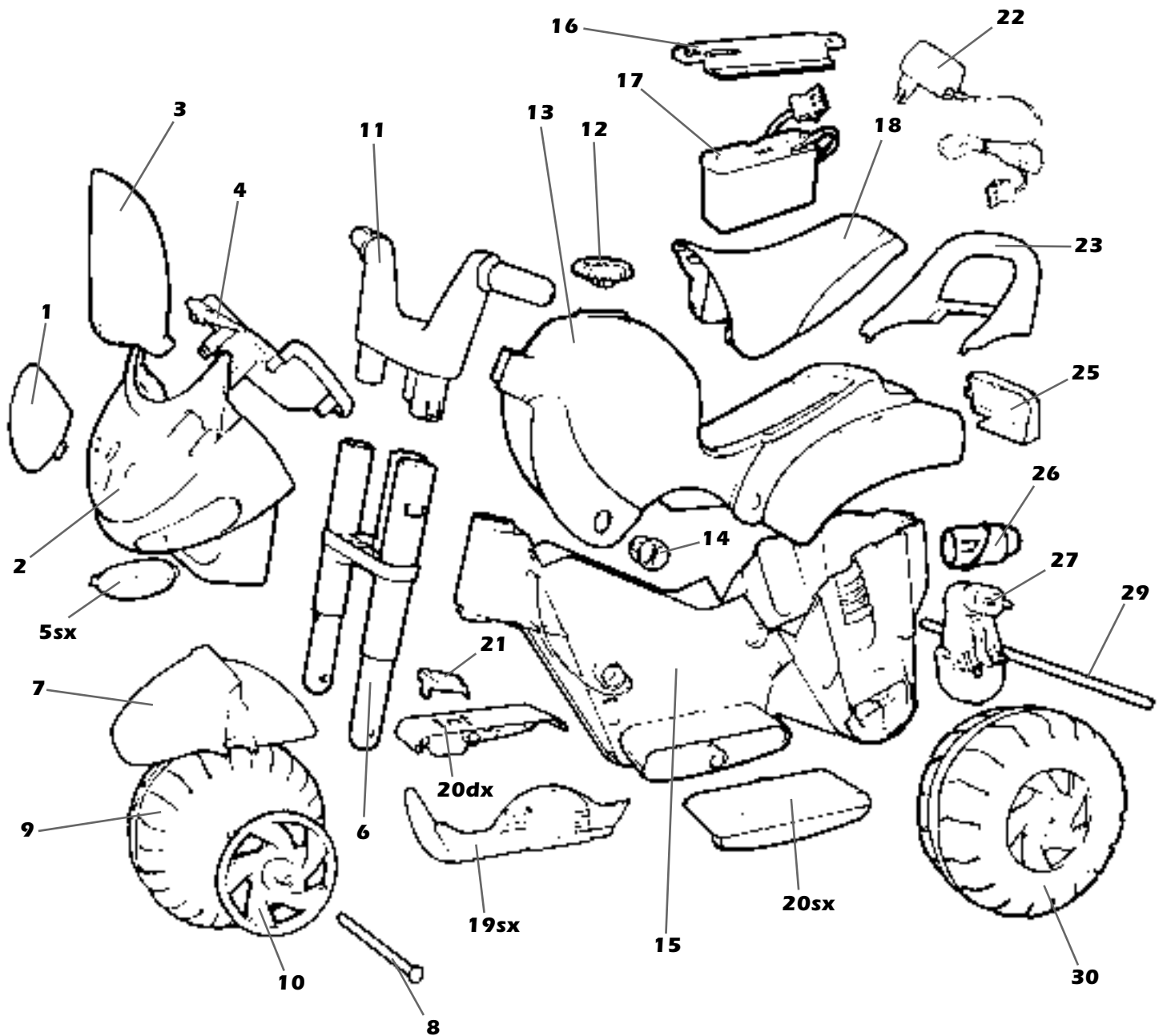

- |      |             |    |              |       |            |       |              |
|------|-------------|----|--------------|-------|------------|-------|--------------|
| 1    | SPST3998Y   | 9  | SPRP8001N    | 18    | ASGI0102N  | 25 dx | SPST3999DRF  |
| 2    | SPST3992Y   | 10 | SPST8010NP   | 19 dx | SPST8008M  | 25 sx | SPST3999SRF  |
| 3    | SPST3993    | 11 | ASGI0101JNPN | 19 sx | ASGI0104M  | 26    | SPST8034GR   |
| 4    | ASGI0172NPA | 12 | SPST3997N    | 20 dx | SPST3996XY | 27    | SAGI9963KKKT |
| 5 dx | SPST8033DA  | 13 | SPST3987Y    | 20 sx | SPST3995Y  | 28    | MMEV0313     |
| 5 sx | SPST8033SA  | 14 | SPST8000GR   | 21    | SPST3978N  | 29    | SOFF0074C    |
| 6    | SPST3990NP  | 15 | SPST3988NP   | 22    | IKCB       | 30    | SARP8002NNP  |
| 7    | SPST3991Y   | 16 | SPST8274GLS  | 23    | SAGI8054N  |       |              |
| 8    | SAGI0118    | 17 | IAKB0016     | 24    | MEIE0009   |       |              |



# ITALIANO

• PEG PEREGO vi ringrazia per aver preferito questo prodotto. È da oltre 50 anni che PEG PEREGO porta a spasso i bambini: appena nati con le sue famose carrozzine e passeggini, poi con i fantastici veicoli giocattolo a pedali e a batteria.

• Leggete attentamente questo manuale istruzioni per familiarizzare con l'uso del modello e insegnare al vostro bambino una guida corretta, sicura e divertente. Conservare poi il manuale per ogni futuro riferimento.

• I nostri giocattoli sono conformi ai requisiti di sicurezza previsti dal Consiglio della EEC e dal "U.S. Consumer Toy Safety Specification" e approvati dal TÜV e dall' I.I.S.G. Istituto Italiano Sicurezza Giocattoli.



**Peg Peregò S.p.A. è certificata ISO 9001.** La certificazione offre ai clienti e ai consumatori la garanzia di una trasparenza e fiducia nel modo di lavorare dell'impresa.

• Peg Peregò potrà apportare in qualunque momento modifiche ai modelli descritti in questa pubblicazione, per ragioni di natura tecnica o aziendale.

Anni 2-5

## SERVIZIO ASSISTENZA

La PEG PEREGO offre un servizio di assistenza post-vendita, direttamente o tramite un network di centri di assistenza autorizzati, per eventuali riparazioni o sostituzioni e vendita di ricambi originali. Per contattare i centri assistenza vedere sul retro della copertina di questo manuale d'istruzioni.

La Peg Peregò è a disposizione dei suoi Consumatori per soddisfare al meglio ogni loro esigenza. Per questo, conoscere il parere dei ns. Clienti, è per noi estremamente importante e prezioso. Le saremo quindi molto grati se, dopo aver utilizzato un ns. prodotto, vorrà compilare il QUESTIONARIO SODDISFAZIONE CONSUMATORE che troverà in Internet al seguente indirizzo: [www.pegperegò.com/SSCo.html.it](http://www.pegperegò.com/SSCo.html.it) segnalando eventuali osservazioni o suggerimenti.

**ATTENZIONE: LE OPERAZIONI DI MONTAGGIO DEVONO ESSERE EFFETTUATE SOLO DA ADULTI. PRESTARE ATTENZIONE A QUANDO SI ESTRAE IL VEICOLO DALL'IMBALLO. TUTTE LE VITI SI TROVANO IN UN SACCHETTO ALL'INTERNO DELL'IMBALLO. LA BATTERIA È GIÀ POSIZIONATA ALL'INTERNO DEL VEICOLO.**

## ISTRUZIONI DI MONTAGGIO

### MONTAGGIO

- 1 • Infilare una rondella di plastica e una delle due ruote più larghe sull'assale.
- 2 • Infilare l'assale nel foro del motoriduttore fino in fondo affinché esca dalla parte opposta del veicolo.
- 3 • Inserire sull'assale una rondella di ferro e poi l'ultima ruota più larga.
- 4 • Infilare una rondella di plastica e fissare le ruote con una borchia di Ø11.  
NOTA: se l'assale risulta eccessivamente lungo, prima di fissare la borchia, aggiungete un'altra rondella di plastica.  
ATTENZIONE: nel sacchetto, trovate 4 borchie di diversa misura. Per riconoscerle, basta guardare la parte inferiore di esse le quali presentano due diverse misure del foro centrale.
- 5 • Sfilare il perno ruota dalla forcella; eliminare la bussola di plastica (A).
- 6 • Infilare a scatto il parafango come in figura.
- 7 • Inserire i due coprimozzi sull'ultima ruota rimasta (la più stretta delle tre presenti nell'imballo).
- 8 • Posizionare la ruota sulla forcella e inserire il perno tolto in precedenza.
- 9 • Inserire la borchia di Ø9 sull'apposito attrezzo; fissare la ruota come in figura.
- 10 • Inserire la forcella.
- 11 • Posizionare il parabrezza sulla mascherina.
- 12 • Posizionare il cruscotto sui pni inferiori (indicati dalla freccia). Premere ai lati e sul lato superiore del cruscotto per completare l'aggancio.

- 13 • Inserire la mascherina sulla forcella.
- 14 • Inserire a scatto il manubrio.
- 15 • Applicare a scatto il fanale anteriore.
- 16 • Applicare le frecce alla mascherina fissandole prima nella tacca posteriore e poi premendo come in figura.  
A: freccia destra (riconoscibile dalla lettera D stampata all'interno).
- 17 • Inserire nei fori della scocca le linguette del roll-bar e poi ruotarlo verso il basso.
- 18 • Fissare il roll-bar con la vite.
- 19 • Inserire a scatto negli appositi fori dietro il veicolo i due tubi di scarico.
- 20 • Ruotare il fermo rosso dietro la sella fino a portarlo nella posizione indicata nella figura A.
- 21 • Collegare le spine. Ad operazioni ultimate ricordarsi sempre chiudere e fissare la sella. Il veicolo è pronto per l'uso.

### INSERIMENTO PILE

Per mettere in funzione le luci e i suoni elettronici agire come segue.

- 22 • Svitare le viti dello sportellino del vano pile sul cruscotto. Togliere lo sportellino.
- 23 • Estrarre il portapile.
- 24 • Inserire due pile stilo AA 1,5V -non fornite-. Riposizionare il portapile all'interno del cruscotto e chiudere lo sportellino riavvitando la vite.

### CARATTERISTICHE E USO DEL VEICOLO

- 25 • A: pulsante luci intermittenti  
B: pulsante clacson  
C: chiave di accensione; girando la chiave verso destra si udirà il suono del "rombo motore" e sarà possibile azionare le luci intermittenti e il clacson. Nota: girare la chiave verso sinistra appena finito di utilizzare le varie funzioni in modo da preservare la durata delle pile.
- 26 • PEDALE: Pedale acceleratore; alzando il piede si aziona automaticamente il freno.

### SOSTITUZIONE DELLE LAMPADINE (2,5 Volt)

- 27 • Svitare le viti del lampeggiante bruciato. Togliere il vetrino.
- 28 • Sostituire la lampadina bruciata.
- 29 • Riposizionare il vetrino del lampeggiante e riavvitare la vite.

### SOSTITUZIONE DELLA BATTERIA

- 30 • Ruotare il fermo rosso dietro la sella fino a portarlo nella posizione indicata nella figura 21. Alzare la sella. Scollegare le spine. Svitare le viti del fermabatteria.
- 31 • Spingere il fermabatteria nel senso della freccia (1); togliere il fermabatteria (2).
- 32 • Sostituire la batteria.
- 33 • Inserire la spina della batteria nell'apposito foro del fermabatteria. Riposizionare e riavvitare il fermabatteria. Chiudere e fissare la sella.

### CARICA DELLA BATTERIA

**ATTENZIONE: LA CARICA DELLE BATTERIE E QUALSIASI INTERVENTO ALL'IMPIANTO ELETTRICO DEVONO ESSERE EFFETTUATE DA ADULTI. LA BATTERIA PUÒ ESSERE CARICATA ANCHE SENZA RIMUOVERLA DAL GIOCO.**

- 34 • Scollegare la spina A dell' impianto elettrico dalla spina B della batteria premendo lateralmente.
- 35 • Inserire la spina del caricabatterie ad una presa domestica seguendo le sue istruzioni allegate. Collegare la spina B con la spina C del caricabatterie.  
A carica ultimata staccare il caricabatteria dalla presa domestica, poi scollegare la spina C dalla spina B.
- 36 • Inserire a fondo, fino allo scatto, la spina B nella spina A.  
Ad operazioni ultimate ricordarsi sempre di chiudere e fissare la sella.

## MANUTENZIONE E SICUREZZA BATTERIE

Prima di utilizzare il veicolo per la prima volta, caricare le batterie per 18 ore. Non osservare questa procedura potrebbe causare danni irreversibili alla batteria.

### AVVERTENZE

La carica delle batterie deve essere effettuata e supervisionata solo dagli adulti. Non lasciare che i bambini giochino con le batterie.

### CARICA DELLA BATTERIA

- Caricare la batteria seguendo le istruzioni allegate al caricabatterie e comunque non superare le 24 ore.
- Caricare per tempo la batteria non appena il

- veicolo perde velocità, eviterete danni.
- Se lasciate fermo il vostro veicolo per lungo tempo, ricordatevi di caricare la batteria e di tenerla scollegata dall'impianto; ripetete l'operazione di ricarica almeno ogni tre mesi.
- La batteria non deve essere caricata capovolta.
- Non dimenticare le batterie in carica! Controllare periodicamente.
- Usare solo il caricabatterie in dotazione e le batterie originali PEG PEREGO.
- Non mischiare vecchie e nuove batterie.
- Le batterie devono essere inserite con la corretta polarità.
- Le batterie sono sigillate e non necessitano manutenzione.

### ATTENZIONE

- LE BATTERIE CONTENGONO SOSTANZE TOSSICHE CORROSIVE. NON MANOMETTERLE.
- Le batterie contengono elettrolita a base acida.
- Non provocare contatto diretto tra i terminali della batteria, evitare forti urti: rischio di esplosione e/o incendio.
- Durante la carica la batteria produce gas. Caricare la batteria in luogo ben ventilato, lontano da fonti di calore e materiali infiammabili.
- Le batterie esaurite devono essere rimosse dal veicolo.
- È sconsigliato appoggiare le batterie agli indumenti; si potrebbero danneggiare.
- Utilizzare unicamente pile o accumulatori del tipo consigliato o di tipo analogo.

### SE VI È UNA PERDITA

Protegete i vostri occhi; evitare il contatto diretto con l'elettrolita; proteggete le vostre mani. Mettere la batteria in una borsa di plastica e seguire le istruzioni sullo smaltimento batterie.

### SE PELLE O OCCHI ENTRANO IN CONTATTO CON L' ELETTROLITA

Lavare abbondantemente con acqua corrente la parte intaccata. Consultare il medico immediatamente.

### SE L' ELETTROLITA VIENE INGERITO

Sciagquare la bocca e sputare. Consultare il medico immediatamente.

### SMALTIMENTO DELLE BATTERIE

Contribuite alla salvaguardia dell'ambiente. Le batterie usate, non vanno buttate tra i rifiuti domestici. Potete depositarle presso un centro di raccolta di batterie usate o di smaltimento rifiuti speciali; informatevi presso il vostro comune.



### AVVERTENZE PILA AA 1,5 VOLT

L'inserimento delle batterie deve essere effettuato e supervisionato solo dagli adulti. Non lasciare che i bambini giochino con le batterie.

- Le pile devono essere sostituite da un adulto.
- Utilizzare solo il tipo di pila specificato dal costruttore.
- Rispettare la polarità +/-
- Non cortocircuitare i morsetti di alimentazione, rischio di fuoco o esplosione.
- Ritirare sempre le pile quando il gioco non è utilizzato per un lungo periodo.
- Non gettare le pile nel fuoco.
- Non cercare mai di ricaricare le pile se non ricaricabili.
- Rimuovere le pile scariche.
- Gettare le pile scariche negli appositi contenitori per il riciclaggio delle batterie usate.



## MANUTENZIONE E SICUREZZA VEICOLO

Questo prodotto è conforme alla Norma di Sicurezza EN 71e alla Norma di Sicurezza per i giocattoli elettrici EN 50088; non è conforme alle disposizioni delle norme di circolazione su strada e pertanto non può circolare su strade pubbliche.

### MANUTENZIONE E CURA

- Controllare regolarmente lo stato del veicolo, in particolare l'impianto elettrico, i collegamenti delle spine, i cappucci di protezione ed il caricabatterie. In caso di difetti accertati, il veicolo elettrico ed il caricabatterie non devono essere utilizzati. Per riparazioni usare solo pezzi di

ricambio originali PEG PEREGO.

- La PEG PEREGO non si assume nessuna responsabilità in caso di manomissione dell'impianto elettrico.
- Non lasciare le batterie o il veicolo vicino a fonti di calore come caloriferi, caminetti, etc.
- Proteggere il veicolo da acqua, pioggia, neve etc.; usarlo su sabbia o fango potrebbe causare danni a pulsanti, motori e riduttori.
- Se il veicolo agisce in condizioni di sovraccarico, come su sabbia soffice, fango o terreni molto sconnessi, l'interruttore di sovraccarico toglierà immediatamente potenza. L'erogazione di potenza riprenderà dopo alcuni secondi.
- Lubrificare periodicamente (con olio leggero) parti semovibili come cuscinetti, sterzo etc.
- Le superfici del veicolo possono essere pulite con un panno umido e, se necessario, con prodotti di uso domestico non abrasivi. Le operazioni di pulizia devono essere effettuate solo da adulti.
- Non smontare mai i meccanismi del veicolo o i motori, se non autorizzati dalla PEG PEREGO.

Conforme a EN 50088

Batteria ricaricabile da 6V 8Ah al piombo sigillata.  
1 motore da 60 W

## SICUREZZA

ATTENZIONE! LA SUPERVISIONE DI UN ADULTO É SEMPRE NECESSARIA.

- Non adatto ai bambini di età inferiore ai 24 mesi per caratteristiche funzionali.
- Non usare il veicolo su strade pubbliche, dove c'è traffico e macchine parcheggiate, su pendenze ripide, vicino a gradini e scale, corsi d'acqua e piscine.
- I bambini devono sempre indossare scarpe durante l'uso del veicolo.
- Quando il veicolo è operativo fare attenzione affinché i bambini non mettano mani, piedi o altre parti del corpo, indumenti o altre cose, vicino alle parti in movimento.
- Non bagnare mai componenti del veicolo come motori, impianti, pulsanti, etc.
- Vicino al veicolo non usare benzine o altre sostanze infiammabili.
- Il veicolo deve essere usato esclusivamente da un solo bambino.

## REGOLE PER UNA GUIDA SICURA

DIVERTIMENTO SENZA INTERRUZIONI: tenete sempre un set-batterie carico di ricambio pronto all'uso.

Per la sicurezza del bambino: prima di azionare il veicolo, leggere e seguire attentamente le seguenti istruzioni.

- **ATTENZIONE:**  
Controllare che tutte le borchie di fissaggio delle ruote siano ben salde.
- **MARCIA AVANTI:**  
Con entrambe le mani sul manubrio premere il pedale dell'acceleratore;  
il veicolo si mette in moto ad una velocità di circa 4,2 Km/h.
- **FRENO:**  
Per frenare alzare il piede dal pedale acceleratore, il freno entrerà in funzione automaticamente.

Insegnate al vostro bambino un uso corretto del veicolo per una guida sicura e divertente.

- Prima di partire assicurarsi che il percorso sia sgombro da persone o cose.
- Guidare con le mani sul manubrio e guardare sempre la strada.
- Frenare per tempo per evitare scontri.
- **ATTENZIONE! Se il veicolo agisce in condizioni di sovraccarico, come su sabbia soffice, fango o terreni molto sconnessi, l'interruttore di sovraccarico toglierà immediatamente potenza. L'erogazione di potenza riprenderà dopo alcuni secondi.**

## PROBLEMI?

IL VEICOLO NON FUNZIONA?

- Verificare che non ci siano cavi scollegati sotto la piastra dell'acceleratore.
- Controllare il funzionamento del pulsante dell'acceleratore ed eventualmente sostituirlo.
- Controllare che la batteria sia attaccata all'impianto elettrico.

IL VEICOLO NON HA POTENZA?

- Caricare le batterie. Se dopo la ricarica il problema persiste far controllare le batterie ed il caricabatterie da un centro assistenza.

## ENGLISH

•PEG PEREGO® thanks you for choosing this product. For over 50 years, PEG PEREGO has been taking children for an outing: first with its famous baby carriages and strollers, later with its pedal and battery operated toy vehicles.

•Read this instruction manual carefully to learn the use of this vehicle and to teach your child safe and enjoyable driving. Please keep this manual for use as a reference in the future.

•Our toys conform with the safety requirements provided by the Council of the EEC, of the T.U.V.; of the I.I.S.G. Istituto Italiano Sicurezza Giocattoli, and the U.S. Consumer Toy Safety Specification F963.



**Peg Perego S.p.A. is an ISO 9001 certified company.**

The fact that we are certified provides a guarantee of our honesty for our customers, and fosters trust in the company's way of working.

•Peg Perego reserves the right to modify or change their product. Price, literature, manufacturing processes or locations or any combination of these above mentioned entities may change at any time for any reason without notice with impunity.

**Years 2-5**

## CUSTOMER SERVICE

PEG PEREGO offers after-sales services, directly or with a network of authorized service centers for repairs or replacement parts. See the back cover of this instruction manual for a list of service centers.

Peg Perego is at the consumer's service, meeting every need in the best way possible. This is why our customers' opinions are so important and valuable to us. We would be very grateful if you would kindly fill in the CUSTOMER SATISFACTION QUESTIONNAIRE after using one of our products. You will find the questionnaire on the Internet at "[www.pegperegocom.com/SSCo.html.en-UK](http://www.pegperegocom.com/SSCo.html.en-UK)". Please note any observations or suggestions you may have on the questionnaire.

## ASSEMBLY INSTRUCTIONS

ADULT ASSEMBLY REQUIRED.  
USE CARE WHEN UNPACKING AS COMPONENTS TO BE ASSEMBLED MAY POSE A SMALL PARTS/SHARP EDGE HAZARD.  
BATTERY ALREADY INSTALLED IN VEHICLE.

### ASSEMBLY

- 1 • Slip a plastic washer and one of the two widest wheels onto the axle.
- 2 • Insert the axle all the way into the hole in the reduction gear so that it protrudes from the opposite part of the vehicle.
- 3 • Slip an iron washer and the last large wheel onto the axle.
- 4 • Slip a plastic washer onto the axle and fasten the wheels with an 11ø bolt.  
NOTE: If the axle is too long, add another plastic washer before fastening the bolt.  
ATTENTION: There are 4 different-sized bolts in the bag. It is possible to tell the bolts apart by checking the different size of the central hole on the bottom of them.
- 5 • Remove the axle from the fork; discard the bushing (A).
- 6 • Insert the mudguard till it clicks as shown in the figure.
- 7 • Place the two hub-caps on the last wheel (the narrowest one of the three wheels in the package).
- 8 • Position the wheel on the fork and insert pin which you have previously taken out.
- 9 • Insert the bolt 9 ø in the special tool; lock the wheel as shown in the figure.
- 10 • Insert the fork.
- 11 • Position the windshield on the grill.
- 12 • Position the dashboard on the lower pins (shown by the arrow). Press on the sides and on the upper side of the dashboard to fit it properly.
- 13 • Insert the grill on the fork.
- 14 • Insert the handle till it clicks.
- 15 • Apply the glass on the front light till it clicks.
- 16 • Apply the indicators on the grill first inserting the back notch, then pressing. A: Right turn

- indicator, (you recognise it from the letter D printed on the inner part).
- 17 • Insert the roll-bar tabs into the body holes and turn the roll-bar downwards.
  - 18 • Screw the roll-bar.
  - 19 • Insert the two exhaust pipes into the openings on the back of the vehicle. Press to click into place.
  - 20 • Rotate the red catch behind the saddle until bringing it to the position shown on figure A. Lift up the saddle.
  - 21 • Connect the plugs. When you have finished, remember to close and fix down the saddle. The toy vehicle is now ready for use.

#### INSERTING BATTERIES

To allow the lights and electronic sounds to work, do as follows.

- 22 • Undo the screw of the cover of the battery chamber on the dashboard. Remove the battery chamber.
- 23 • Take out the battery holder.
- 24 • Insert the two 1.5V AA batteries (not provided). Reposition the battery holder inside the dashboard and close the cover, screwing the screw back in.

#### VEHICLE FEATURES AND INSTRUCTIONS FOR USE

- 25 • A: button for intermittent lights  
B: button for horn  
C: ignition key; when the key is turned to the right, you will hear the sound of the "engine's roar" and it will be possible to work the intermittent lights and the horn. Note: turn the key to the left as soon as you have finished using the various functions in order to preserve the life of the batteries.
- 26 • PEDAL: Accelerator only, brake is automatic.

#### REPLACING BULBS (2.5 Volt)

- 27 • Undo the screw of the fused indicator light. Take away the glass covering it.
- 28 • Replace the fused bulb.
- 29 • Put the glass back in place in front of the indicator and screw the screw back in.

#### REPLACING THE BATTERY

- 30 • Rotate the red catch behind the saddle until bringing it to the position shown on figure 21. Lift up the saddle. Unplug the terminals. Unscrew the battery fastener.
- 31 • Push the battery clamp in the direction the arrow points (1). Remove the battery clamp (2).
- 32 • Replace the battery.
- 33 • Insert the battery plug into the special opening in the battery clamp. Re-position and screw down the battery clamp. Close and fasten the saddle.

#### BATTERY RECHARGE

**WARNING: BATTERY CHARGING AND EVERY OTHER OPERATION ON THE ELECTRICAL SYSTEM MUST BE CARRIED OUT BY ADULTS ONLY.**

**THE BATTERY CAN ALSO BE CHARGED WITHOUT REMOVING IT FROM THE TOY.**

- 34 • Unplug vehicle wiring terminal A from battery terminal B, by pressing terminals on side and pulling apart.
- 35 • Plug the battery charger terminal to a wall outlet following the instruction enclosed. Connect the plug B to the battery charger plug C.  
Once the charge is completed unplug recharger from wall outlet. Unplug recharger cord terminal C from battery terminal B.
- 36 • Plug battery terminal B into vehicle wiring terminal A.  
When finished working on the battery, always remember to close and fasten the saddle.

#### BATTERY MAINTENANCE AND SAFETY

Before riding, charge your batteries for 18 hours to initiate them. Failure to do this will result in permanent battery damage.

#### CAUTION

Only adults should recharge batteries, never children.  
Never allow children to handle batteries.  
Do not mix old and new batteries.

#### CHARGE BATTERY

- Charge the batteries no longer than 24 hours, following the instructions enclosed with the battery charger.
- Charge the battery, as the vehicle shows low power, in this way you will avoid damage to the

battery.

- If you don't use your vehicle for a long period of time unplug the battery from the main wire harness of the vehicle. Remember to charge the battery at least every three months.
- Never charge the battery upside down.
- Do not forget batteries during charging! Check them periodically.
- Never use a replacement recharger or batteries unless they are approved by PEG PEREGO.
- Batteries are sealed and maintenance free.
- Battery polarity must be observed when connecting battery to wiring.

#### WARNING

- BATTERIES CONTAIN TOXIC AND CORROSIVE SUBSTANCES. DO NOT TAMPER WITH THEM.
- Batteries contain an acid-based electrolyte.
- Do not make direct contact between battery terminals, as this can cause an explosion or fire.
- Charging produces explosive gases. Charge batteries in a well ventilated area away from sources of heat and flammable materials.
- Exhausted batteries are to be removed from the vehicle.
- Do not place the batteries near clothing to avoid damage.
- Use only the recommended type of batteries and storage batteries, or the equivalent.

#### IF A LEAK DEVELOPS

Shield your eyes. Avoid direct contact with the electrolyte, protect your hands.  
Place battery in a plastic bag and follow directions listed below.

#### IF ELECTROLYTE COMES IN CONTACT WITH SKIN OR CLOTHING

Flush with cool water for at least 15 minutes.  
See a physician at once.

#### IF ELECTROLYTE IS INGESTED

Rinse your mouth and spit.  
See a physician at once.

#### DISPOSAL OF BATTERIES

Help protect the environment!  
Do not throw used batteries in your regular, household trash.  
Dispose of the old batteries in an approved dumping station; contact your local environmental protection agency office for further information.



#### CAUTION AA 1,5 VOLT BATTERY

The insertion of batteries must only be carried out or supervised by adults. Do not let children play with the batteries.

- The batteries should be replaced by an adult.
- Use only the type of battery specified by the manufacturer.
- Respect the polarity +/-
- Do not allow the batteries to be in contact with metal parts (risk of fire or explosion).
- Always remove the batteries if the toy is not in use for a long period.
- Do not throw batteries on the fire.
- Never attempt to charge batteries that are not rechargeable.
- Remove dead batteries from the toy.
- Dispose of dead batteries into containers provided for the recycling of dead batteries.



#### VEHICLE MAINTENANCE AND SAFETY

This product conforms to EN 71 and conforms to EN 50088 safety standard for electric toys.

This vehicle is not intended for use on streets, around traffic or parked cars.

#### MAINTENANCE AND CARE

- Regularly check the conditions of the vehicle, particularly the electrical system, the plug connections, the covering caps and the charger. In case of fault, do not try to use the vehicle and the charger. For repair use only original PEG PEREGO's spare parts.
- PEG PEREGO assumes no liability if the electrical system is tampered with.
- Do not leave vehicle or batteries near sources of heat such as radiators, stoves, fireplaces, etc.
- Protect vehicle from water, rain, snow, etc. Do not ride in loose sand or mud as these substances will

cause premature failure of switches, motors and gears.

- When operating in overload conditions, such as soft deep sand, mud or rough uneven terrain, the overload circuit breaker will automatically disconnect the power. After 10 or more seconds, the circuit breaker will automatically reset, however you must eliminate overload conditions to resume normal driving.
- Periodically lubricate (with a light weight oil) moving parts, such as wheel bearings, steering linkages, where they rotate or touch one another.
- The vehicle's surface can be cleaned with a damp cloth. Do not use abrasive cleaners. The cleaning must be carried out by adults only.
- Never disassemble the vehicles mechanisms or motors unless authorized by PEG PEREGO.

Conforms a EN 50088

Rechargeable battery 6V 8Ah sealed lead-acid battery.  
One 60W motor

#### SAFETY

**WARNING! THE CAR MUST BE USED UNDER ADULT SUPERVISION.**

- A child must be 2 years of age or older for the necessary coordination and maturation to operate this motorized vehicle safely.
- Never use the vehicle on steep slopes or near steps or stairs. This vehicle is not suitable for use on public highways.
- Children should always wear shoes when riding in or driving a ride-in/ride-on vehicle.
- Do not allow children to place their hands, feet or any part of their body, clothing or other articles near the moving parts while vehicle is in operation.
- Do not allow the electrical components, motors, wiring, switches of your motorized vehicle to become wet and never wash it with a hose.
- Never use gasoline or other flammable substances near the vehicle.
- The vehicle is constructed just for one child.

#### RULES FOR SAFE DRIVING

**DON'T STOP THE FUN:** always have freshly charged, back-up batteries on hand.

For your child's safety: please read and follow all instructions below before operating.

- **ATTENTION:**  
Make sure that all wheel locking bolts are correctly tightened.
- **FORWARD SPEED:**  
With both hands on the handlebars, press down on the accelerator pedal; the vehicle goes forward at 4,2 Km/h.
- **BRAKE:**  
The electric braking system stops the vehicle automatically when your child lifts his foot off the pedal.

Teach your child the proper use of this vehicle for a safe and fun play time.

- Before starting be sure that the way is free from people and objects.
- Drive with both hands on the handlebar and keep your eyes on the road at all times.
- Stop in time to avoid accidents.
- **CAUTION! When operating in overload conditions, such as soft deep sand, mud or rough uneven terrain, the overload circuit breaker will automatically disconnect the power. After 10 or more seconds, the circuit breaker will automatically reset, however you must eliminate overload conditions to resume normal driving.**

#### PROBLEMS?

**IF THE VEHICLE DOES NOT OPERATE?**

- Check that all the plugs are properly connected.
- Check the accelerator switch, if vehicle runs replace switch.
- Check that the battery is connected to the electrical system.

**IF THERE IS NO POWER?**

- Fully recharge the batteries. If the problem persists, check with an Authorized PEG PEREGO Service Center.



# FRANÇAIS

•PEG PEREGO® vous remercie de votre confiance et vous félicite d'avoir choisi ce produit. Depuis plus de 50 ans, PEG PEREGO emmène en promenade les enfants: à peine nés, avec ses fameux landaus et poussettes et plus tard, avec ses fantastiques véhicules à pédales et à batterie.

•Lire attentivement ce manuel d'instructions pour se familiariser avec l'utilisation du modèle et enseigner à l'enfant à conduire prudemment tout en s'amusant. Garder ce manuel pour toute nécessité future.

•Nos jouets répondent aux conditions de sécurité prévues, par le Conseil de la EEC, par le "U.S. Consumer Toy Safety Specification" et approuvés par le T.U.V. et par le I.I.S.G. Istituto Italiano Sicurezza Giocattoli.



## Peg Perego S.p.A. bénéficie de la certification ISO 9001.

La certification assure aux clients et aux consommateurs une garantie de transparence et de confiance dans la façon dont travaille l'entreprise.

•Peg Perego pourra apporter à tout moment des modifications aux modèles décrits dans cette publication, pour des raisons de nature technique ou commerciale.

## Ans 2-5

### SERVICE D'ASSISTANCE

PEG PEREGO offre un service d'assistance après-vente, directement ou à travers un réseau de centres d'assistance autorisés pour les éventuelles réparations ou pour le remplacement et la vente de pièces de rechange d'origine. La liste des centres d'assistance est fournie sur la dernière page de ce manuel d'instructions.

Peg Perego est à la disposition de ses consommateurs pour satisfaire au mieux toutes leurs exigences. À cette fin, connaître l'avis de nos clients est pour nous extrêmement important et précieux. Nous vous saurions donc gré, après avoir utilisé l'un de nos produits, de bien vouloir remplir le QUESTIONNAIRE SATISFACTION DU CONSOMMATEUR que vous trouverez sur Internet à l'adresse suivante: "www.pegperego.com/SSCo.html.en-UK", et de nous faire vos éventuelles observations ou suggestions.

### INSTRUCTIONS DE MONTAGE

L'ASSEMBLAGE DOIT ÊTRE FAIT PAR UN ADULTE. PRENDRE GARDE DE NE PAS LAISSER À PROXIMITÉ DES ENFANTS LES COMPOSANTS DE PETITES TAILLES OU AUX BORDS TRANCHANTS. LA BATTERIE EST DÉJÀ EN PLACE À L'INTÉRIEUR DU VÉHICULE.

#### MONTAGE

- 1 • Enfiler une rondelle en plastique et une des roues plus larges sur l'essieu.
- 2 • Enfiler l'essieu à fond dans le trou du moto-réducteur, jusqu'à ce qu'il ressorte de l'autre côté du véhicule.
- 3 • Monter sur l'essieu une rondelle de fer, puis la dernière roue plus larges.
- 4 • Enfiler la rondelle en plastique et fixer les roues avec un cabochon Ø 11. REMARQUE : Si l'essieu est trop long, ajouter une autre rondelle en plastique avant de fixer le cabochon. ATTENTION ! Le sachet contient 4 cabochons de différentes dimensions. Pour les reconnaître, il suffit de regarder la partie inférieure : le trou central a un diamètre différent.
- 5 • Déposer l'axe de la roue de la roue de la fourche ; enlever le tambour (A).
- 6 • Monter le garde-boue jusqu'à ce qu'il s'enclenche comme le montre la figure.
- 7 • Monter les deux enjoliveurs sur la dernière roue (la plus étroite des trois qui se trouvent dans l'emballage).
- 8 • Positionner la roue sur la fourche et remonter le pivot précédemment enlevé.
- 9 • Introduire le cabochon Ø 9 dans l'outil spécial; fixer la roue comme le montre la figure.
- 10 • Monter la fourche.
- 11 • Placer le pare-brise sur la structure avant.

- 12 • Placer le tableau de bord sur les pivots inférieurs (indiqués par la flèche). Appuyer sur les côtés et sur le haut du tableau de bord pour l'enfiler complètement.
- 13 • Monter la structure avant sur la fourche.
- 14 • Monter le guidon jusqu'à ce qu'il s'enclenche.
- 15 • Appliquer le verre du feu avant jusqu'à ce qu'il s'enclenche.
- 16 • Appliquer les clignotants à la structure avant: les fixer d'abord dans le cran arrière et ensuite appuyer comme le montre la figure. A: Clignotant droit, (reconnaissable à la lettre D imprimée à l'intérieur).
- 17 • Insérer les languettes du roll-bar dans les trous de la carrosserie et tourner le roll-bar vers le bas.
- 18 • Fixer le roll-bar au moyen de la vis.
- 19 • Enclencher les deux tuyaux d'échappement dans les trous appropriés, situés à l'arrière du véhicule.
- 20 • Faire tourner le dispositif d'arrêt rouge placé derrière la selle jusqu'à ce qu'il se trouve dans la position indiquée sur la figure A. Soulever la selle.
- 21 • Brancher les fiches. Une fois ces opérations terminées, ne pas oublier de refermer et de fixer la selle. Le véhicule est prêt à être utilisé.

#### INTRODUCTION DES PILES

Pour mettre en marche les lumières et les effets sonores électroniques, appuyez comme suit.

- 22 • Dévisser les vis du battant du compartiment à piles sur le tableau de bord. Retirer le battant.
- 23 • Retirer le boîtier à piles.
- 24 • Introduire deux piles de type AA 1,5V (non fournies). Remettre en place le boîtier à piles à l'intérieur du tableau de bord et revisser le battant.

#### CARACTÉRISTIQUES ET EMPLOI DU VÉHICULE

- 25 • A : bouton lumières clignotantes  
B: bouton klaxon  
C: clé de démarrage ; en tournant la clé sur la droite, le « vrombissement » du moteur se fait entendre et les lumières clignotantes et le klaxon pourront être actionnés. Remarque : tourner la clé vers la gauche après l'utilisation de ces diverses fonctions, de manière à prolonger la durée de vie des piles.
- 26 • PEDALE: Accelerator pedal; le système électrique de freinage bloque automatiquement le véhicule quand on lève le pied de la pédale d'accélérateur.

#### REMPACEMENT DES AMPOULES (2,5 Volts)

- 27 • Dévisser la vis du clignotant grillé. Retirer le cache transparent.
- 28 • Remplacer l'ampoule grillée.
- 29 • Remettre en place le cache du clignotant et le revisser.

#### REPLACEMENT DE LA BATTERIE

- 30 • Faire tourner le dispositif d'arrêt rouge, placé derrière la selle, jusqu'à ce qu'il se trouve dans la position indiquée sur la figure 21. Soulever la selle. Déconnecter les fiches. Dévisser la vis du porte-batterie.
- 31 • Pousser la fixation de la batterie dans le sens de la flèche (1) ; ôter la fixation de la batterie (2).
- 32 • Remplacer la batterie.
- 33 • Brancher la fiche de la batterie dans le trou approprié de la fixation de la batterie. Remettre en place la fixation de la batterie et revisser le tout. Fermer et bloquer la selle.

#### CHARGE DE LA BATTERIE

ATTENTION: L'OPÉRATION DE CHARGE DES BATTERIES ET TOUTES AUTRES INTERVENTIONS SUR L'ÉQUIPEMENT ÉLECTRIQUE DOIVENT ÊTRE EFFECTUÉES EXCLUSIVEMENT PAR DES ADULTES. IL EST POSSIBLE DE CHARGER LA BATTERIE SANS LA DÉMONTER DU JOUET.

- 34 • Débrancher la fiche A de la fiche B en appuyant sur les côtés.
- 35 • Enfiler la fiche du chargeur de la batterie dans une prise de courant en suivant les instructions jointes. Brancher la fiche B et la fiche C du chargeur de la batterie. Une fois la charge terminée, débrancher le chargeur de batterie C de la prise domestique en premier lieu et ensuite de la fiche de la batterie B.
- 36 • Enfiler à fond jusqu'au déclic la fiche A dans la fiche B. Une fois toutes ces opérations terminées, veiller à bien refermer la selle.

### MAINTENANCE ET SECURITE BATTERIE

Avant d'utiliser le véhicule pour la première fois, recharger les batteries pendant 18 heures. La non-observation de cette brochure risque de provoquer des dommages irréversibles à la batterie.

#### PRECAUTION

Les batteries ne doivent être rechargées que par ou sous la supervision d'adultes. Ne pas laisser les enfants jouer avec les batteries.

#### RECHARGEMENT DES BATTERIES

- Charger les batteries sans dépasser les 24 heures et en suivant les instructions jointes au chargeur de batterie. Le non-respect de ces temps risque de raccourcir la durée de vie des batteries.
- Recharger les batteries à temps, dès que le véhicule perd de la vitesse, pour éviter de les endommager.
- Si on laisse le véhicule arrêté pendant un long intervalle, se rappeler de recharger la batterie et de la laisser débranchée de l'installation; répéter l'opération de rechargement tous les trois mois au moins.
- La batterie ne doit pas être rechargée retournée.
- Ne pas oublier la batterie en rechargement! Contrôler périodiquement.
- Utiliser uniquement le chargeur de batterie fourni et les batteries originales PEG PEREGO.
- Ne pas mélanger les vieilles batteries avec les neuves.
- Les batteries doivent être mises en place avec la polarité correcte.
- Les batteries sont scellées et n'exigent pas de maintenance.

#### ATTENTION

- LES BATTERIES CONTIENNENT DES SUBSTANCES TOXIQUES ET CORROSIVES. NE PAS LES OUVRIR.
- Les batteries contiennent des électrolytes à base d'acide.
- Ne pas provoquer de contact direct entre les plots de la batterie, éviter les chocs forts: risque d'explosion et d'incendie.
- Pendant le rechargement, la batterie produit des gaz. Recharger la batterie dans un lieu bien aéré, loin de toute source de chaleur et de matériaux inflammables.
- Les batteries déchargées doivent être enlevées du véhicule.
- Éviter que les batteries entrent en contact avec les vêtements: ceux-ci pourraient s'abîmer.
- Les bornes des batteries ne doivent pas être mises en court-circuit.
- Utiliser seuls des piles ou accumulateurs du type recommandé ou d'un type similaire.

#### EN CAS DE FUITE

Se protéger les yeux. Éviter tout contact direct avec l'électrolyte: se protéger les mains. Mettre la batterie dans un sac en plastique et suivre les instructions sur l'élimination des batteries.

#### SI LA PEAU OU LES YEUX ENTRENT EN CONTACT AVEC LE ELECTROLYTE

Laver abondamment les parties concernées à l'eau courante. Consulter immédiatement un médecin.

#### EN CAS D'INGESTION DE ELECTROLYTE

Se rincer la bouche et cracher. Consulter immédiatement un médecin.

#### ELIMINATION DES BATTERIES

Contribuons à la sauvegarde de l'environnement. Les batteries usées ne doivent pas être jetées dans les ordures ménagères. On peut les déposer dans un centre de récupération de batteries usées ou d'élimination de déchets spéciaux; s'informer à la mairie.



#### PRECAUTION PILE AA 1,5 VOLT

- Le mise en place des batteries ne doit être faite que par des adultes.
- Ne pas laisser les enfants jouer avec les batteries.
- Les piles doivent être remplacées par un adulte.
- Utiliser exclusivement le type de pile spécifié par le constructeur
- Respecter la polarité +/-
- Ne pas mettre les piles au contact de pièces métalliques (risque de feu ou d'explosion).
- Toujours retirer les piles lorsque le jouet n'est pas utilisé pendant une longue période.
- Ne pas jeter les piles dans le feu.
- Ne jamais charger des piles non rechargeables.

- Retirer les piles usées.
- Jeter les piles déchargées dans les récipients prévus pour le recyclage des piles usagées.



## ENTRETIEN ET SÉCURITÉ DU VÉHICULE

Ce produit est conforme aux Normes de Sécurité EN 71 et conforme aux Normes de Sécurité pour les jouets électriques EN 50088; il n'est pas conforme aux dispositions des normes de circulation routière et ne peut par conséquent pas circuler sur la voie publique.

### SÉCURITÉ MAINTENANCE ET ENTRETIEN

- Contrôler régulièrement l'état du véhicule, en particulier l'installation électrique, le branchement des fiches, les capots de protection et le chargeur de batterie. Si l'on trouve des défauts, le véhicule électrique et le chargeur de batterie ne doivent pas être utilisés. Pour les réparations, n'utiliser que des pièces de rechange d'origine PEG PEREGO.
- PEG PEREGO décline toute responsabilité en cas de mauvaise utilisation de l'installation électrique.
- Ne pas laisser les batteries ou le véhicule à proximité de sources de chaleur comme des radiateurs, des cheminées, etc.
- Protéger le véhicule de l'eau, de la pluie, de la neige, etc.; si on l'utilise sur le sable ou dans la boue, cela risque d'endommager les touches, les moteurs et les réducteurs.
- Si le véhicule fonctionne en conditions de surcharge, comme sur la sable mou, la boue ou les terrains très accidentés, l'interrupteur de surcharge coupe immédiatement le courant. La distribution de courant reprend au bout de quelques secondes.
- Lubrifier périodiquement (avec une huile légère) les parties mobiles comme roulements à billes, direction, etc.
- Les surfaces du véhicule peuvent être nettoyées avec un chiffon humide et, s'il est nécessaire, avec des produits d'emploi domestique. Les opérations de nettoyage doivent être effectuées exclusivement par des adultes.
- Ne jamais démonter les mécanismes du véhicule ou les moteurs, sauf autorisation de PEG PEREGO.

Conforme à EN 50088  
 accus rechargeable da 6V 8Ah avec plomb sigillée  
 1 moteur 60W

### SECURITE

**ATTENTION! LA SURVEILLANCE D'UN ADULTE EST TOUJOURS NECESSAIRE.**

- Le véhicule n'est pas apte aux enfants âgés de moins de 24 mois pour ses caractéristiques fonctionnelles et dimensionnelles.
- Ne pas utiliser le véhicule sur la voie publique, là où il y a de la circulation et des voitures en stationnement, sur les pentes raides, près de gradins, d'escaliers, de cours d'eau et de piscines.
- Les enfants doivent toujours porter des chaussures quand ils utilisent le véhicule.
- Quand le véhicule fonctionne, faire attention à ce que les enfants ne mettent pas les mains, les pieds ou d'autres parties du corps, des vêtements ou d'autres choses près des parties en mouvement.
- Ne jamais mouiller les composants du véhicule comme les moteurs, les installations, les touches, etc.
- Ne jamais utiliser d'essence ou d'autres substances inflammables près du véhicule.
- Le véhicule est fabriqué seulement que pour un enfant.

## REGLES POUR UNE CONDUITE SURE

**JEU SANS INTERRUPTION:** toujours avoir un jeu de batteries chargées prêtes à servir.

Pour la sécurité de l'enfant, avant de mettre le véhicule en marche, lire et suivre les instructions suivantes avec attention.

- **ATTENTION:**  
Vérifier que tous les boulons de fixation de la roue sont bien serrés.
- **MISE EN ROUTE:**  
Les deux mains sur le guidon, appuyer sur la pédale d'accélérateur; le véhicule se met en marche à une vitesse d'environ 4,2 Km/h.

- **FREIN:**  
Le système électrique de freinage bloque automatiquement le véhicule quand on lève le pied de la pédale d'accélérateur.

Enseigner à l'enfant à utiliser le véhicule correctement pour conduire en sécurité tout en s'amusant.

- Avant de partir, s'assurer que le parcours est libre de personnes ou de choses.
- Conduire avec les mains sur le guidon et toujours regarder la route.
- Freiner à temps pour éviter les accrochages.
- **ATTENTION! Si le véhicule fonctionne en conditions de surcharge, comme sur la sable mou, la boue ou les terrains très accidentés, l'interrupteur de surcharge coupe immédiatement le courant. La distribution de courant reprend au bout de quelques secondes.**

## PROBLEMES?

### LE VEHICULE NE MARCHE PAS?

- Vérifier qu'il n'y a pas de câbles débranchés sous la plaque de l'accélérateur.
- Contrôler le fonctionnement de la touche de l'accélérateur et le remplacer éventuellement.
- Contrôler si la batterie est branchée à l'installation électrique.

### LE VÉHICULE MANQUE DE PUISSANCE?

- Recharger la batterie. Si après avoir rechargée le problème persiste, faire contrôler la batterie et le chargeur de batterie par un centre d'assistance.

## GARANTIE

Nos véhicules sont garantis pendant une période de six mois à compter de la date d'achat (le ticket de caisse faisant foi) contre vice ou défaut de fabrication, à l'exception de la batterie et du chargeur (se reporter aux instructions d'utilisation détaillées dans cette notice).

La garantie s'applique dans le cadre d'une utilisation normale du véhicule, le fabricant se réservant le droit d'expertiser les pièces.

Le fabricant ne saurait en aucune manière être tenu responsable en cas:

- de non respect des recommandations de ce manuel d'utilisation.
- de mauvaise utilisation du véhicule ou d'endommagements accidentels.
- de modifications techniques du véhicule qui pourraient endommager le véhicule et entraîner de graves dangers pour la sécurité de l'enfant.
- d'usure normale des pièces (exemples: roues).

**Conserver cette notice d'utilisation durant toute la durée de vie du véhicule.**

## DEUTSCH

•PEG PEREGO® bedankt sich für den Kauf eines seiner Spielfahrzeuge. Schon seit über 50 Jahren fahren Kinder mit PEG PEREGO: In den berühmten Kinderwagen und Kindersportwagen sitzen sie bereits, wenn sie noch nicht einmal laufen können, und später vergnügen sie sich mit den tollen Tret- und Elektro-Batterie Spielfahrzeugen.

•Bitte lesen Sie aufmerksam die Bedienungsanleitung durch, damit Ihnen der Gebrauch des Modells geläufig ist und Sie Ihrem Kind einen sicheren und unterhaltsamen Gebrauch zeigen können. Bitte bewahren Sie das Handbuch auch für spätere Hinweise auf.

•Unsere Spielwaren entsprechen den vorgesehenen Sicherheits-Erfordernissen, die vom Rat der Europäischen Wirtschaft-Gemeinschaft festgelegt wurden. Außerdem sind sie TÜV. / GS- geprüft und zugelassen, und I.I.S.G. Istituto Italiano Sicurezza Giocattoli.



**Peg Perego S.p.A. ist gemäß ISO 9001 zertifiziert.**

Die Zertifizierung garantiert den Kunden und Verbrauchern Transparenz und ermöglicht das Vertrauen in die Arbeitsweise unseres Unternehmens.

•Peg Perego behält sich vor, farbliche und technische Änderungen vorzunehmen.

## Jahre 2-5

## KUNDENDIENST

PEG PEREGO bietet Hilfestellung nach dem Verkauf, direkt oder über das Netz der Kundendienststellen (siehe beiliegendes Verzeichnis) für etwaige Reparaturen oder Ersatzleistungen und die Bereitstellung von Originalersatzteilen an. Zur Kontaktaufnahme mit den Kundendienststellen siehe Rückseite des Umschlags dieser Anleitung.

Als Peg Perego stehen wir unseren Kunden für jeden Bedarf immer gerne zur Seite. Deshalb ist es auch extrem wichtig, über die Meinung unserer Kunden Bescheid zu wissen. Wir bitten Sie, das FORMULAR ÜBER DIE KONSUMENTENZUFRIEDENHEIT nachdem Sie unsere Produkte ausprobiert haben, auszufüllen. Das Formular ist unter folgender Internetadresse abrufbar: "www.pegperego.com/SSCo.html.en-UK" Wir würden uns über Anmerkungen und Ratschläge freuen.

## MONTAGEANWEISUNGEN

**ACHTUNG: DIE MONTAGE DARF NUR VON ERWACHSENEN VORGENOMMEN WERDEN. BEIM AUSPACKEN DES FAHRZEUGES VORSICHT WALTEN LASSEN.**

**HINWEIS: ALLE SCHRAUBEN LIEGEN IN EINEM SAECKCHEN IN DER VERPACKUNG. DIE BATTERIE BEFINDET SICH BEREITS IM FAHRZEUG.**

### MONTAGE

- 1 • Die Unterlegscheibe aus Kunststoff und eines der beiden breiteren Räder auf die Achse schieben.
- 2 • Die Achse ganz in die Öffnung des Getriebes schieben, bis sie auf der anderen Fahrzeugseite wieder austritt.
- 3 • Einen Unterlegscheibe aus Metall und dann das letzte größere Rad auf der Achse einschieben.
- 4 • Eine Unterlegscheibe aus Kunststoff einschieben und die Räder mit einem Befestigungsbolzen ø11 befestigen.  
HINWEIS: sollte die Achse zu lange sein, vor der Befestigung des Bolzens einfach eine weitere Kunststoff-Unterlegscheibe einsetzen.  
ACHTUNG: im Säckchen finden Sie 4 verschieden große Bolzen. Die verschiedenen Befestigungsbolzen unterscheiden sich voneinander durch die Größe des mittleren Lochs, das von der Unterseite aus ersichtlich ist.
- 5 • Den Radzapfen von der Gabel nehmen; das Lager entfernen (A).
- 6 • Die Kotflügel wie auf der Abbildung montieren und dabei einrasten lassen.
- 7 • Die beiden Radnabenkappen am letzten Rad montieren (das schmalste Rad der Verpackung).
- 8 • Das Rad auf der Gabel positionieren und den

- zuvor entfernten Zapfen wieder einsetzen.
- 9 • Den Befestigungsbolzen  $\varnothing 9$  am Werkzeug einsetzen; das Rad laut Abbildung befestigen.
  - 10 • Die Radgabel einsetzen.
  - 11 • Die Windschutzscheibe auf der Haube positionieren.
  - 12 • Das Armaturenbrett auf dem unteren Zapfen positionieren (siehe Pfeil). Seitlich und von oben auf das Armaturenbrett drücken, damit es vollkommen einrastet.
  - 13 • Die Haube auf die Radgabel setzen.
  - 14 • Das Lenkrad einsetzen und dabei einrasten lassen.
  - 15 • Das Glas des vorderen Scheinwerfers anbringen und dabei einrasten lassen.
  - 16 • Die Blinker an der Haube anbringen, indem man sie zuerst in die hintere Auskerbung einsetzt und dann daraufdrückt, wie die Abbildung zeigt.  
A: Rechter Blinker, (erkennbar am auf die Innenseite gedruckten Buchstaben D).
  - 17 • Die Federn des Überrollbügels in die Löcher der Karosserie stecken und den Überrollbügel nach unten drehen.
  - 18 • Den roll-bar mit der Schraube befestigen.
  - 19 • Die beiden Abzugsrohre in die dafür vorgesehenen Löcher hinten am Fahrzeug einschrauben lassen.
  - 20 • Die rote Verschlusschraube hinter dem Sitz in die Position entsprechend der Abbildung drehen A. Den Sitz abnehmen.
  - 21 • Die Stecker verbinden. Danach den Sattel wieder niederdrücken und festschrauben. Nun ist das Fahrzeug einsatzbereit.

#### INSETZEN DER BATTERIEN

- Um die Lampen und elektronischen Geräusche einzuschalten, wie folgt vorgehen:
- 22 • Die Schraube der Batteriefachklappe auf dem Armaturenbrett lösen. Die Klappe entfernen.
  - 23 • Die Batteriehalterung herausziehen.
  - 24 • Zwei Stabbatterien AA 1,5V - nicht beiliegend - einsetzen. Die Batteriehalterung wieder im Inneren des Armaturenbrettes anbringen und die Klappe durch Festziehen der Schraube verschließen.

#### EIGENSCHAFTEN UND GEBRAUCH DES FAHRZEUGS

- 25 • A: Taste für Blinklichter  
B: Hupentaste  
C: Zündschlüssel. Beim Drehen des Schlüssels nach rechts ist der Ton des "Motorenbrummens" zu hören und es können die Blinklichter und die Hupe eingeschaltet werden. Hinweis: Den Schlüssel nach links drehen, sobald die verschiedenen Funktionen nicht mehr verwendet werden, um die Batterieleistung zu erhalten.
- 26 • PEDALE: Gaspedal; Die mit elektrischer Bremse ausgestatteten Fahrzeuge bleiben automatisch stehen, sobald der Fuß vom Pedal genommen wird.

#### AUSTAUSCH DER LAMPEN (2,5 Volt)

- 27 • Die Schraube der durchgebrannten Blinkleuchte lösen. Das Abdeckglas entfernen.
- 28 • Die durchgebrannte Lampe austauschen.
- 29 • Das Abdeckglas der Blinkleuchte wieder anbringen und die Schraube festziehen.

#### BATTERIEWECHSEL

- 30 • Die rote Verschlusschraube hinter dem Sitz in die Position entsprechend Abbildung drehen 21. Den Sitz abnehmen. Die Stecker herausziehen. Die Schraube des Batteriehalters herausziehen.
- 31 • Den Batteriehalter in Pfeilrichtung drücken (1); den Batteriehalter abnehmen (2).
- 32 • Die Batterie wechseln.
- 33 • Den Batteriestecker in die Öffnung des Batteriehalters einführen. Den Batteriehalter wieder anordnen und festschrauben. Den Sitz schließen und befestigen.

#### LADEN DER BATTERIE

**ACHTUNG: DAS LADEN DER BATTERIE UND SÄMTLICHE ARBEITEN AN DER ELEKTRISCHEN ANLAGE DÜRFEN NUR VON ERWACHSENEN AUSGEFÜHRT WERDEN. DIE BATTERIE KANN BEIM AUFLADEN AUCH IM SPIELZEUG GELASSEN WERDEN.**

- 34 • Den Stecker der Batterie B vom Stecker des Kabelsatzes A trennen, indem gleichzeitig der Schnappverschluss niedergedrückt wird.
- 35 • Den Stecker des Batterieladegeräts in eine Haushaltssteckdose stecken und sich dabei an die beigelegten Anweisungen halten. Den Stecker B mit dem Stecker C des Batterieladegeräts anschließen.

Nach dem Aufladen den Stecker des Ladegerätes C von der Haushaltssteckdose trennen.

- Den Stecker des Ladegerätes C von der Steckverbindung der Batterie B trennen.
- 36 • Die Stecker der Batterie B und des Kabelsatzes A wieder miteinander verbinden. Zuletzt die Sitze schließen und aus Sicherheitsgründen mit der Schraube befestigen.

#### WARTUNG UND SICHERHEIT BATTERIEN

Vor dem ersten Gebrauch des Fahrzeuges die Batterien 18 Stunden lang laden. Bei Unterlassung dieser Maßnahme kann die Batterie definitiv beschädigt werden.

#### ACHTUNG

Das Laden der Batterien darf nur von Erwachsenen ausgeführt und überwacht werden. Kinder nicht mit den Batterien spielen lassen.

#### LADEN DER BATTERIEN

- Die Batterien nicht länger als 24 Stunden laden und sich dabei an die Anweisungen halten, die dem Ladegerät beigelegt sind. Das Nichtbeachten dieser Zeit beeinträchtigt die Lebensdauer der Batterien.
- Die Batterien rechtzeitig laden, sobald das Fahrzeug an Geschwindigkeit verliert. Auf diese Weise verhindern Sie Schäden.
- Sollte das Fahrzeug längere Zeit unbenutzt bleiben, vergessen Sie nicht, die Batterie zu laden und sie aus dem Fahrzeug zu nehmen; das Neuladen mindestens alle drei Monate wiederholen.
- Die Batterie nicht umgedreht laden.
- Die Batterien nicht am Ladegerät vergessen! In Zeitabständen kontrollieren.
- Nur das mitgelieferte Ladegerät und die Original-PEG PEREGO-Batterien verwenden.
- Neue und gebrauchte Batterien nicht vermischen.
- Die Batterien polrichtig einsetzen.
- Die Batterien sind versiegelt und erfordern keine Wartung.

#### ACHTUNG

- DIE BATTERIEN NICHT BESCHÄDIGEN, SIE ENTHALTEN KORROSIVE UND GIFTIGE STOFFE.
- Sie enthalten außerdem Elektrolyte auf Säurebasis.
- Die Batterieenden und Anschlußklemmen nicht Kurzschließen und sie keinen starken Stößen aussetzen: Explosions- und Brandgefahr.
- Während des Ladens erzeugt die Batterie Gas. Das Laden daher in gut gelüfteten Räumen vornehmen, nicht in der Nähe von Wärmequellen und entflammabaren Materialien.
- Die leeren Batterien sind aus dem Fahrzeug zu hehmen.
- Die Batterien sollten mit der Kleidung nicht in Berührung kommen; sie könnte beschädigt werden.
- Ausschließlich die empfohlenen Batterie- und Akkutypen oder gleichwertige Typen verwenden.

#### UNDICHTHE BATTERIEN

Schützen Sie Ihre Augen und Ihre Hände; vermeiden Sie jeden direkten Kontakt mit dem Elektrolyten. Geben Sie die Batterie in eine Plastiktüte und entsorgen Sie die Batterie vorschriftsmäßig.

#### IM FALLE EINER BERÜHRUNG DER HAUT ODER DER AUGEN MIT DEM ELEKTROLYTEN

Augen oder Haut mit reichlich fließendem Wasser waschen. Sofort den Arzt aufsuchen.

#### VERSCHLUCKEN DES ELEKTROLYTEN

Den Mund ausspülen und ausspucken. Sofort den Arzt aufsuchen.

#### BATTERIE-ENTSORGUNG

Leisten Sie einen Beitrag zum Umweltschutz! Batterien gehören nicht in den Hausmüll. Als Verbraucher sind Sie gesetzlich verpflichtet, gebrauchte Batterien zurückzugeben. Sie können Ihre alten Batterien bei den öffentlichen Sammelstellen in Ihrer Gemeinde oder überall dort abgeben, wo Batterien der betreffenden Art verkauft werden. Dabei müssen diese Batterien/Akkus entladen, oder gegen Kurzschluß gesichert sein. Diese Zeichen finden Sie auf schadstoffhaltigen Batterien:  
Pb = Batterie enthält Blei

Cd = Batterie enthält Cadmium  
Hg = Batterie enthält Quecksilber



#### ACHTUNG AA 1,5 VOLT BATTERIE

Das Einlegen der Batterien darf nur von Erwachsenen ausgeführt werden.

Aufpassen, daß Kinder nicht mit den Batterien spielen.

- Die Batterie darf nur von einem Erwachsenen ausgetauscht werden.
- Nur den vom Hersteller angegebenen Batterietyp verwenden.
- Die Polarität beachten +/-
- Batterieenden nicht in direkten Kontakt bringen.
- Bei längerem Nichtbenutzen des Fahrzeuges, Batterie herausnehmen.
- Batterie nicht ins Feuer werfen.
- Wenn es sich nicht um wiederaufladbare Batterien handelt, die Batterien niemals versuchen aufzuladen.
- Leere Batterien entfernen.
- Entladene Batterien dürfen nur über Batterie-Sammelstellen entsorgt werden.



#### WARTUNG UND SICHERHEIT FAHRZEUG

Dieses Produkt entspricht der Sicherheitsnorm EN 71 für Mechanische Sicherheit und der EN 50088 für elektrischer Sicherheit; es entspricht nicht der Straßenverkehrszulassungsordnung und darf daher nicht auf öffentlichen Straßen benutzt werden.

#### INSTANDHALTUNG UND WARTUNG

- Regelmäßig den Zustand des Fahrzeuges prüfen, vor allem die Elektroanlage, die Steckerverbindungen, die Schutzhauben und das Ladegerät.
- Bei festgestellten Schäden dürfen das Elektrofahrzeug und das Ladegerät nicht mehr benutzt werden. Für Reparaturen nur Original-PEG PEREGO Ersatzteile verwenden.
- PEG PEREGO übernimmt keine Garantie bzw. Haftung, sofern die elektrische Anlage verändert worden ist, bzw. keine PEG PEREGO-Original-Ersatzteile eingesetzt worden sind!
- Die Batterien oder das Fahrzeug nicht in der Nähe von Wärmequellen, z.B. Heizkörpern, Kaminen, usw. abstellen.
- Das Fahrzeug vor Wasser, Regen, Schnee usw. schützen; sein Einsatz auf Sand oder Schlamm kann Schäden an den Tasten, dem Motor und Getriebe verursachen.
- Beim Einsatz des Fahrzeuges unter Überlastbedingung, z.B. auf weichem Sand, Schlamm oder unter schwierigen Geländebedingungen, schaltet der Überlastschalter sofort die Leistung ab. Die Stromzuführung wird nach einigen Sekunden wieder aufgenommen.
- Regelmäßig die beweglichen Teile wie Lager, Lenkrad usw. mit einem leichten Öl schmieren.
- Die Oberfläche des Fahrzeuges kann mit einem feuchten Tuch und wenn notwendig, mit Wasch- oder Spülmitteln gereinigt werden. Die Reinigung sollte ausschließlich durch Erwachsene erfolgen.
- Ohne vorherige Genehmigung seitens PEG PEREGO ist das Abmontieren der Fahrzeugmechanismen oder der Motoren untersagt.

Nach EN 50088

Wiederaufladbare Batterie 6V 8Ah mit Bleiversiegelung  
1 Motore von 60W

#### SICHERHEITSHINWEISE

**ACHTUNG! DIE ÜBERWACHUNG SEITENS EINES ERWACHSENEN IST UNERLÄSSLICH.**

- Aufgrund der funktionellen Gegebenheiten und der Größe ist das Fahrzeug für Kinder mit einem Alter von unter 24 Monaten nicht geeignet.
- Das Fahrzeug darf nicht auf öffentlichen Straßen und Parkplätzen benutzt werden. Wege mit starkem Gefälle und Treppen sind nicht zu befahren Die Nähe von Wasserläufen und Schwimmbecken ist zu meiden.
- Beim Gebrauch des Fahrzeuges müssen die Kinder immer Schuhe tragen.
- Beim Betrieb des Fahrzeuges darauf achten, daß die Kinder weder Hände, Füße oder andere Körperteile, noch Kleidungsstücke oder andere Gegenstände in die Nähe der ich bewegenden Teile bringen.



# ESPAÑOL

- Die Teile des Fahrzeuges, z.B. Motor, die elektrische Anlage, Tasten usw. nie mit Wasser in Berührung bringen.
- Benzin oder andere entflammbare Stoffe nicht in der Nähe des Fahrzeuges benutzen.
- Das Kinderfahrzeug ist nur für die Benutzung durch ein Kind ausgelegt.

## REGELN FÜR EINE SICHERE FAHRT

**VERGNÜGEN OHNE UNTERBRECHUNG:** halten Sie immer einen Satz einsatzbereiter Batterien bereit.

Für die Sicherheit Ihres Kindes: Bitte lesen und befolgen Sie die nachstehenden Anweisungen, bevor Sie das Fahrzeug benutzen.

- **ACHTUNG:** Überprüfen, daß alle Radbefestigungsbolzen fest angezogen sind.
- **VORWÄRTSGANG:** Mit beiden Händen auf der Lenkstange das Fahrpedal drücken; das Fahrzeug fährt mit einer niedrigen Geschwindigkeit von ungefähr 4,2 km/h.
- **BREMSE:** Die mit elektrischer Bremse ausgestatteten Fahrzeuge bleiben automatisch stehen, sobald der Fuß vom Pedal genommen wird.

Zeigen Sie Ihrem Kind den korrekten Umgang mit dem Fahrzeug für ein sicheres und unterhaltsames Spiel.

- Sich vor dem Anfahren vergewissern, daß der Bewegungsradius frei von Personen und Gegenständen ist.
- Während der Fahrt die Hände auf dem Lenker lassen und immer auf den Fahrweg schauen.
- Rechtzeitig bremsen, um Auffahren zu vermeiden.
- **WARTUNG! Beim Einsatz des Fahrzeuges unter Überlastbedingung, z.B. auf weichem Sand, Schlamm oder unter schwierigen Geländebedingungen, schaltet der Überlastschalter sofort die Leistung ab. Die Stromzuführung wird nach einigen Sekunden wieder aufgenommen.**

## PROBLEMATIK?

**DAS FAHRZEUG FUNKTIONIERT NICHT?**

- Die korrekte Verbindung der Kabel unter dem Gaspedal überprüfen.
- Die Funktion der Drucktaste des Fahrpedals kontrollieren und bei Bedarf diese ersetzen.
- Prüfen ob die Batterie mit dem Motor verbunden ist.

**DAS FAHRZEUG LÄUFT LANGSAM?**

- Die Batterien laden. Sollte die Schwierigkeit auch bei neugeladenen Batterien bestehen, diese und das Ladegerät von einer Kundendienststelle kontrollieren lassen.

•PEG PEREGO® le agradece que haya elegido este producto.  
Hace más de 50 años que PEG PEREGO lleva a pasear a los niños: al nacer, con sus famosos cochecuna y coches de paseo, después con los fantásticos vehículos de juguete a pedal y con batería.

•Lea atentamente este manual de instrucciones para familiarizarse con el uso del modelo y enseñar a su niño un modo de conducir correcto, seguro y divertido. Conserve después el manual para cualquier consulta futura.

•Nuestros juguetes respetan los requisitos de seguridad previstos por el Consejo de la EEC, por el "U.S. Consumer Toy Safety Specification" y están aprobados por el T.Ü.V. y por el I.I.S.G. Istituto Italiano Sicurezza Giocattoli.



### Peg Perego S.p.A. cuenta con la certificación ISO 9001.

Dicha certificación ofrece tanto a los clientes como a los consumidores la garantía de una transparencia y confianza por lo que concierne al modo de trabajar de la empresa.

•Peg Perego podrá modificar los modelos descritos en este prospecto, por razones técnicas o comerciales.

### Años 2-5

**ATENCIÓN: NO SE ACONSEJA SU USO A MENORES DE 2 AÑOS.**

**ATENCIÓN: ANTES DE UTILIZAR EL PRODUCTO, LEER TODAS LAS INSTRUCCIONES.**

## SERVICIO DE ASISTENCIA

PEG PEREGO ofrece un servicio de asistencia post-venta, directamente o a través de una red de centros de asistencia técnica autorizados (véase la lista adjunta), para eventuales reparaciones o sustituciones y venta de recambios originales. Para contactar con los centros de asistencia véase la parte de atrás de la cubierta de este manual de instrucciones.

Peg Perego está a disposición de sus Consumidores para satisfacer lo mejor posible todas sus exigencias. Por eso, conocer lo que piensan nuestros Clientes, es para nosotros muy importante y fundamental. Le agradeceremos mucho si, después de haber utilizado uno de nuestros productos rellena el FORMULARIO DE SATISFACCIÓN DEL CONSUMIDOR que encontrará en internet en la siguiente dirección: "[www.pegperego.com/SSCo.html.en-UK](http://www.pegperego.com/SSCo.html.en-UK)" indicando las posibles observaciones o sugerencias.

## INSTRUCCIONES DE MONTAJE

REQUIERE ENSAMBLAMIENTO DE UN ADULTO. AL GUNOS COMPONENTES AL SER ENSAMBLADOS PODRIAN TENER PARTES PEQUEÑAS. PUNTAS FILOSAS QUE PUDEN SER PERJUDICIAL. LA BATERÍA YA ESTÁ DENTRO DEL VEHÍCULO.

### MONTAJE

- 1 • Insertar una arandela de plástico y una de las ruedas más anchas en el eje.
- 2 • Insertar el eje en el orificio del motorreductor hasta el fondo, para que salga por la parte opuesta del vehículo.
- 3 • Insertar en el eje una arandela de hierro y luego la última rueda más anchas.
- 4 • Insertar una arandela de plástico y sujetar las ruedas con un bullón de Ø 11.  
NOTA: si el eje es demasiado largo, antes de sujetar el bullón, pongan otra arandela de plástico.  
ATENCIÓN: en la bolsa encontrarán 4 bullones de distintos tamaños. Para reconocerlos, hay que mirar la parte inferior pues presentan diferentes medidas del orificio central.
- 5 • Extraer el perno de la rueda de la horquilla; saecar el casquillo (A).
- 6 • Insertare el guardabarros como se indica en la figura.
- 7 • Insertare los dos tapacubos en la última rueda que ha quedado (la más estrecha de las tres que se encuentran en el embalaje).
- 8 • Colocar la rueda en la horquilla e insertare el

perno anteriormente extraído.

- 9 • Introducir el retén de Ø9 en su alojamiento; fijare la rueda como se indica en la figura.
- 10 • Insertare la horquilla.
- 11 • Colocar el parabrisas en la rejilla.
- 12 • Colocar el salpicadero en los pernos inferiores (indicados por la flecha). Presionare en los lados y en el lado superior del salpicadero para acabar de engancharlo.
- 13 • Insertare la rejilla en la horquilla.
- 14 • Insertare el manubrio.
- 15 • Insertare el cristal de la luz delantera.
- 16 • Aplicar las flechas en la rejilla, fijándolas primero en la ranura posterior y luego presionando como se indica en la figura.  
A: Flecha derecha, (se identifica con la letra D impresa en su interior).
- 17 • Introducir en los agujeros de la carrocería las lengüetas de la barra cilíndrica y después girarlo hacia abajo.
- 18 • Fije el roll-bar con el tornillo.
- 19 • Introducir a presión los dos tubos de escape en los agujeros que hay detrás del vehículo.
- 20 • Girar la tuerca roja situada detrás del sillín hasta la posición indicada en la figura A. Levantar el sillín.
- 21 • Conectare los enchufes. Una vez terminadas estas operaciones, acuérdesese de cerrar y fijar el sillín. El vehículo ya está listo para usar.

### INTRODUCCIÓN DE LAS PILAS

Para poner en funcionamiento las luces y los sonidos electrónicos:

- 22 • Aflojar el tornillo de la tapita del compartimiento de las pilas en el salpicadero. Quitar la tapita.
- 23 • Extraer el portapilas.
- 24 • Introducir dos pilas AA 1,5V (no incluidas). Colocar el portapilas en del salpicadero, cerrar la tapita y apretar el tornillo.

### CARACTERÍSTICAS Y USO DEL VEHÍCULO

- 25 • A: pulsador Luces intermitentes  
B: pulsador bocina  
C: llave de encendido; girando la llave hacia la derecha se oirá el sonido del «rombo motor» y será posible accionar las luces intermitentes y la bocina. Nota: girar la llave hacia la izquierda al terminar de utilizar las funciones para preservar la duración de las pilas.
- 26 • PEDAL: Pedal del acelerador; levantando el pie del pedal del acelerador el vehículo se bloquea automáticamente.

### SUSTITUCIÓN DE LAS BOMBILLAS (2,5 Voltios)

- 27 • Aflojar el tornillo de la bombilla quemada. Quitar el vidrio.
- 28 • Sustituir la bombilla quemada.
- 29 • Montar el vidrio y apretar el tornillo.

### CAMBIO DE LA BATERÍA

- 30 • Girar la tuerca roja situada detrás del sillín hasta la posición indicada en la figura 21. Levantar el sillín. Desconectare las clavijas. Desenroscar el tornillo sujetabatería.
- 31 • Empujar el sujetabatería en el sentido que indica la flecha (1) ; quitar el sujetabatería (2).
- 32 • Cambiare la batería.
- 33 • Introducir la clavija de la batería en el orificio a tal efecto del sujetabatería. Volver a colocar y a atornillar el sujetabatería. Cerrar el sillín y fijarlo

### CARGA DE LA BATERÍA

- ATENCIÓN: LA OPERACIÓN DE CARGA DE LA BATERÍA ASÍ COMO CUALQUIER INTERVENCIÓN ELÉCTRICA, DEBEN SER REALIZADAS ÚNICAMENTE POR ADULTOS. LA BATERÍA TAMBIÉN SE PUEDE CARGAR SIN QUITARLA DEL JUGUETE. SÓLO PARA EL BRASIL: TENSIÓN DEL CARGADOR: 127V - 60 HZ. OBSERVACIÓN: NO UTILIZAR EL CARGADOR DE LA BATERÍA CON UNA TENSIÓN DE 220V.
- 34 • Desconectar la clavija-instalación A de la clavija-batería B, pulsando de lado.
  - 35 • Introducir la clavija del cargador de baterías en una toma doméstica siguiendo las instrucciones incluidas. Conectar el enchufe B con el enchufe del cargador de baterías C. Una vez finalizada la carga desconectar el cargador C de la toma de corriente y después desconectar la clavija C de la clavija B.
  - 36 • Introducir a fondo hasta el "clic" la clavija A y la clavija B. Finalizada la operación acuérdesese siempre de cerrar el sillín.



## MANTENIMIENTO Y SEGURIDAD DE LA BATERÍAS

Antes de utilizar el vehículo por primera vez, cargar las baterías durante 18 horas. No respetar esta operación podría causar daños irreversibles a la batería, anulando su garantía.

### ADVERTENCIAS

No mezcle baterías viejas y nuevas. Las baterías deben ser cargadas sólo por personas adultas. No deje que los niños jueguen con las baterías.

### CARGA DE LAS BATERÍAS

- Cargar la batería siguiendo las instrucciones incluidas en el cargador y no superar en ningún caso las 24 horas. No respetar estostiempos puede acortar la vida de las baterías.
- Cargar las baterías con tiempo, apenas el vehículo pierda velocidad. De este modo se evitarán otros daños.
- Si el vehículo se queda sin usarlo por largo tiempo, acuérdesese de cargar la batería y de mantenerla desconectada de la instalación; repita la operación de carga al menos cada tres meses.
- La batería no debe recargarse en posición invertida.
- ¡No se olvide de las baterías que se están cargando! Contrólelas periódicamente.
- Usare sólo el cargador en dotación y las baterías originales PEG PEREGO.
- Insertare las baterías con la polaridad correcta.
- Las baterías están selladas y no necesitan mantenimiento alguno.

### ATENCIÓN

- LAS BATERÍAS CONTIENEN SUSTANCIAS TÓXICAS CORROSIVAS. NO SE DEBEN MANIPULAR ABUSIVAMENTE.
- Las baterías contienen electrolito de base ácida.
- No provocar el contacto directo entre los terminales de la batería, evitare choques fuertes: riesgo de explosión o incendio.
- Mientras se están cargando, las baterías producen gas. Cárquelas en un lugar bien ventilado, lejos de fuentes de calor y materiales inflamables.
- Las baterías agotadas se deben sacar del vehículo.
- No coloque las baterías sobre prendas porque se podrían dañar.
- Utilizar únicamente pilas o acumuladores del tipo aconsejado o análogos.

### SI HAY UNA PÉRDIDA

Protéjase los ojos. Evite el contacto directo con el electrolito: proteja sus manos. Ponga la batería en una bolsa de plástico y siga las instrucciones para la eliminación de baterías.

### SI LA PIEL O LOS ENTRAN EN CONTACTO CON EL ELECTROLITO

Lavare abundantemente con agua corriente la parte tocada. Consultar con un médico inmediatamente.

### SI SE INGIERE EL ELECTROLITO

Enjuagar la boca y escupir. Consultar con un médico inmediatamente.

### ELIMINACIÓN DE BATERÍAS

Contribuya a salvaguardar el medio ambiente. Las baterías usadas no se deben tirar junto con la basura doméstica.

Se pueden entregar a un centro de recolección de baterías usadas o de eliminación de residuos especiales; infórmese en su Ayuntamiento.

No mezcle baterías viejas y nuevas. Las baterías deben ser cargadas sólo por personas adultas.

No deje que los niños jueguen con las baterías.



### ADVERTENCIAS PILA AA 1,5 VOLTIOS

La colocación de la batería debe ser efectuada y supervisada sólo por adultos. No deje que los niños jueguen con las baterías.

- La batería debe ser sustituida por un adulto.
- Utilizar sólo el tipo de pilas indicado por el fabricante.
- Respetar la polaridad +/-
- No juntar pilas con partes metálicas; riesgo de incendio o explosión.
- Retirar siempre la pila cuando el juguete no sea utilizado durante un largo periodo.
- No tirar la pila al fuego.
- No intentar cargar nunca las pilas si no son recargables.

- Quitar las pilas descargadas.
- Tirar la pila descargada en los contenedores correspondientes para reciclaje de batería usadas.



## MANTENIMIENTO Y SEGURIDAD DEL VEHÍCULO

Este producto ha sido fabricado conforme a las Normas de Seguridad EN 71 y a las Normas de Seguridad para los juguetes eléctricos EN 50088; pero no con las disposiciones del Reglamento del Tránsito en la calle y por lo tanto no puede circular en vías públicas.

### MANTENIMIENTO Y CUIDADOS

- Controlare periódicamente el estado del vehículo, en especial la instalación eléctrica, las conexiones de los enchufes, las caperuzas de protección y el cargador. En caso de defectos comprobados, el vehículo eléctrico y el cargador no deben utilizarse. Para las reparaciones utilizar sólo piezas de recambio originales PEG PEREGO.
- PEG PEREGO no se asume ninguna responsabilidad en caso de uso indebido de la instalación eléctrica.
- No dejare las baterías o el vehículo cerca de fuentes de calor como caloríferos, chimeneas, etc.
- Proteger el vehículo contra el agua, lluvia, nieve, etc.; usarlo sobre arena o barro podría causar daños a botones, motor y reductores.
- Si el vehículo funciona en condiciones de sobrecarga, por ejemplo sobre arena blanda, barro o terrenos muy accidentados, el interruptor de la sobrecarga contará inmediatamente la potencia. El suministro de corriente se readunará después de algunos segundos.
- Lubricar periódicamente (con aceite ligero) las partes móviles como cojinetes, dirección, etc.
- Las superficies del coche deben limpiarse con un paño húmedo y, si es necesario, con productos adecuados de uso doméstico. Las operaciones de limpieza deben ser realizadas únicamente por adultos.
- No desmontare nunca los mecanismos del vehículo o los motores, sin la autorización de PEG PEREGO.

Conforme a EN 50088

batería sellada recargable de plomo ácido de 6V 8Ah  
1 motor 60W

### SEGURIDAD

¡ATENCIÓN! LA SUPERVISIÓN DE UN ADULTO ES SIEMPRE NECESARIA.

- No apto para niños menores de 24 meses por sus características funcionales y dimensiones.
- No usar el vehículo en vías públicas, donde hay tránsito y coches estacionados, en pendientes pronunciadas, cerca de escaleras, canales y piscinas.
- Los niños deben usar siempre zapatos durante el uso del vehículo.
- Cuando el vehículo está funcionando, preste atención para que los niños no metan las manos, los pies u otras partes del cuerpo, cerca de las partes en movimiento.
- No mojar nunca los componentes del vehículo como motores, instalaciones, botones, etc.
- No usar gasolina u otras sustancias inflamables cerca del vehículo.
- El vehículo está construido para un solo niño.

## REGLAS PARA CONDUCIR EN CONDICIONES DE SEGURIDAD

DIVERSIÓN SIN INTERRUPCIONES: tenga siempre un juego de baterías cargadas de recambio listo para el uso.

Para la seguridad del niño: antes de accionar el vehículo, lea y siga atentamente las siguientes instrucciones.

- **ATENCIÓN:**  
Controlar que los bullones de fijación de las ruedas estén bien sujetos.
- **MARCHA ADELANTE:**  
Con ambas manos sobre el manubrio, pisar el pedal del acelerador; el vehículo se pone en marcha a una velocidad de 4,2 Km/h.
- **FRENO:**  
El sistema eléctrico de frenado bloquea automáticamente el vehículo cuando se levanta el

pie del pedal del acelerador.

Enseñe a su niño el uso correcto del vehículo para que lo maneje en condiciones de seguridad y se divierta al mismo tiempo.

- Antes de partir, verifique que el recorrido esté libre de personas o cosas.
- Manejar con las manos sobre el manillar y mirar siempre el camino.
- Frenar a tiempo para evitar choques.
- **CUIDADOS! Si el vehículo funciona en condiciones de sobrecarga, por ejemplo sobre arena blanda, barro o terrenos muy accidentados, el interruptor de la sobrecarga contará inmediatamente la potencia. El suministro de corriente se readunará después de algunos segundos.**

## ¿PROBLEMAS?

### ¿EL VEHÍCULO NO FUNCIONA?

- Verificar que no haya cables desconectados debajo de la placa del acelerador.
- Controlar el funcionamiento del pulsador del acelerador y si fuera necesario sustituirlo.
- Controlar que la batería esté conectada a la instalación eléctrica.

### ¿EL VEHÍCULO NO TIENE POTENCIA?

- Cargar las baterías. Si después de cargarlas el problema persiste hacer controlar las baterías y el cargabaterías en un centro de asistencia.

# PORTUGUÊS

•PEG PEREGO agradece por você ter escolhido este produto. Há mais de 50 anos que a PEG PEREGO leva as crianças para passear: logo ao nascer, com seus famosos carros berço e carros passeio, depois com os fantásticos veículos de brinquedo, a pedal e a bateria.

•Leia atentamente este manual de instruções para familiarizar-se com o uso do modelo e ensinar seu filho a conduzi-lo de forma correta, segura e divertida. Depois conserve o manual para qualquer futura consulta.

•Nossos brinquedos estão em conformidade com os requisitos de segurança previstos pelo Conselho da EEC, pelo "U.S.Consumer Toy Safety Specification" e aprovados pelo T.U.V. e pelo I.I.S.G. Istituto Italiano Sicurezza Giocattoli.



## A Peg Perego S.p.A. é certificada ISO 9001.

A certificação oferece aos clientes e aos consumidores a garantia de uma transparência e confiança no modo de trabalhar da empresa.

•Peg Perego poderá apresentar, a qualquer momento, modificações nos modelos descritos neste prospecto, por razões de natureza técnica ou comercial.

## 2 a 5 Anos

ATENÇÃO: NÃO RECOMENDÁVEL PARA MENORES DE 2 ANOS.

ATENÇÃO: LEIA TODAS AS INSTRUÇÕES ANTES DE USAR O PRODUTO.

## SERVIÇO DE ASSISTÊNCIA

A PEG PEREGO oferece um serviço de assistência pós-venda, direta ou através de uma rede de postos de assistência técnica autorizada, para eventuais reparos ou substituições e venda de peças originais. Para procurar os centros de assistência veja atrás da capa do presente manual de instruções.

A Peg Perego está à disposição dos seus Consumidores para satisfazer o melhor possível cada uma das suas exigências. Para isso, conhecer a opinião dos nossos Clientes é extremamente importante e precioso. Ficaremos, por conseguinte, muito gratos se depois de ter utilizado um dos nossos produtos, preencher o QUESTIONÁRIO DE SATISFAÇÃO DOS CONSUMIDORES que encontrará na Internet, no seguinte endereço: "www.pegperego.com/SSCo.html.en-UK" indicando eventuais observações ou sugestões.

## INSTRUÇÕES DE MONTAGEM

ATENÇÃO: AS OPERAÇÕES DE MONTAGEM DEVEM SER FEITAS SOMENTE POR ADULTOS. PRESTE ATENÇÃO AO RETIRAR O VEÍCULO DA EMBALAGEM.

TODOS OS PARAFUSOS ENCONTRAM-SE EM UM SAQUINHO NO INTERIOR DA EMBALAGEM. A BATERIA JÁ ESTÁ POSICIONADA NO INTERIOR DO VEÍCULO.

### MONTAGGIO

- 1 • Enfiar uma anilha de plástico e uma das duas rodas mais largas sobre o eixo.
- 2 • Enfiar o eixo no furo do motorredutor até o fundo afim de que saia pela parte oposta do veículo.
- 3 • Inserir sobre o eixo uma anilha de ferro e logo após a última roda largas.
- 4 • Enfiar uma anilha de plástico e fixar as rodas com um rebite de Ø11.  
NOTA: se o eixo resulta excessivamente longo, antes de fixar o rebite, adicione uma outra anilha de plástico.  
ATENÇÃO: o saco, contém 4 rebites de medidas diversas. Para reconhecê-las, basta olhar a parte inferior destas as quais apresentam duas diversas medidas do furo central.
- 5 • Retire o eixo da roda da forquilha; descarte a bucha (A).
- 6 • Encaixe o pára-lama como mostra a figura.
- 7 • Insira as duas calotas na última roda que ficou dentro do saco (a mais estreita das três presentes na confecção).
- 8 • Posicione a roda no garfo e insira o eixo da

- roda retirado anteriormente.
- 9 • Insira o retentor de Ø9 no local apropriado; fixe a roda como mostra a figura.
- 10 • Insira o garfo.
- 11 • Posicione o pára-brisa sobre a carenagem.
- 12 • Posicione o painel sobre os pinos inferiores (indicados pela seta). Pressione lateralmente e na parte superior do painel para completar o engate.
- 13 • Insira a carenagem no garfo.
- 14 • Encaixe o guidão.
- 15 • Encaixe o vidro do farol dianteiro.
- 16 • Encaixe os pisca-piscas na carenagem, inserindo primeiro na fenda posterior e depois pressionando como mostra a figura.  
A: pisca-pisca direito (identificado pela letra D impressa no seu interior).
- 17 • Inserir nos furos da carcaça as linguetas do roll-bar e logo depois girar-lo para baixo.
- 18 • Fixar o roll-bar com o parafuso.
- 19 • Introduza na traseira do veículo nos respectivos furos os dois tubos de escape.
- 20 • Gire a trava vermelha localizada atrás do selim até a posição indicada na figura A. Levante o selim.
- 21 • Conecte os plugues. Finalizada a operação, lembre-se sempre de fechar e fixar o selim. O veículo é pronto para o uso.

### INTRODUÇÃO DAS PILHAS

Para colocar em função as luzes e os sons eletrônicos, faça como a seguir.

- 22 • Desatarraxe o parafuso da portinhola do vão das pilhas no painel. Retire a portinhola.
- 23 • Retire o porta-pilhas.
- 24 • Introduza duas pilhas tipo AA 1,5 V – não fornecidas. Recoloque o porta-pilhas no painel e feche a portinhola atarraxando novamente o parafuso.

### CARACTERÍSTICAS E USO DO VEÍCULO

- 25 • A: botão das luzes intermitentes  
B: botão da buzina  
C: chave de ignição; virando a chave para a direita se ouvirá o som do "ronco do motor" e podem ser ligadas as luzes intermitentes e a buzina. Nota: vire a chave para a esquerda, logo depois de terminar de usar as várias funções, de forma a conservar a durabilidade das pilhas.
- 26 • PEDAL: Pedal do acelerador; levantando o pé do pedal, aciona-se automaticamente o freio.

### SUBSTITUIÇÃO DAS LÂMPADAS (2,5 VOLT)

- 27 • Desatarraxe o parafuso do pisca-pisca queimado. Retire o vidrinho.
- 28 • Substitua a lâmpada queimada.
- 29 • Recoloque o vidrinho do pisca-pisca e atarraxe novamente o parafuso.

### SUBSTITUIÇÃO DA BATERIA

- 30 • Gire a trava vermelha localizada atrás do selim até a posição indicada na figura 21. Levante o selim. Desconecte os plugues. Desatarraxe o parafuso do porta-bateria.
- 31 • Empurrar o fecho da bateria no sentido da seta (1); remover o fecho da bateria (2).
- 32 • Substitua a bateria.
- 33 • Inserir a tomada da bateria no próprio furo do fecho da bateria. Reposicionar e reatarraxar o fecho da bateria. Fechar e fixar o selim.

### CARGA DA BATERIA

ATENÇÃO: A CARGA DA BATERIA E QUALQUER INTERVENÇÃO NA INSTALAÇÃO ELÉTRICA DEVEM SER FEITAS SOMENTE POR ADULTOS. A PILHA TAMBÉM PODE SER CARREGADA SEM SER RETIRADA DO BRINQUEDO.

- TENSÃO DO CARREGADOR: 127V - 60Hz.  
OBSERVAÇÃO: NÃO LIGAR O CARREGADOR DA BATERIA EM TENSÃO DE 220V.
- 34 • Desconecte o plugue A da instalação elétrica do plugue B da bateria, pressionando lateralmente.
  - 35 • Insira o plugue do carregador de bateria em uma tomada doméstica, seguindo as instruções anexas. Conecte o plugue B com o plugue C do carregador de bateria.  
Uma vez finalizada a carga, desconecte o carregador de bateria da tomada doméstica; depois desconecte o plugue C do plugue B.
  - 36 • Insira, até o final, o plugue B no plugue A, até encaixar.  
Finalizada a operação, lembre-se sempre de fechar e fixar o selim.

carregue as baterias por 18 horas. Não respeitar este procedimento poderá causar danos irreversíveis à bateria.

### ADVERTÊNCIAS

A carga das baterias deve ser feita e supervisionada somente por adultos. Não deixe que as crianças brinquem com as baterias.

### CARGA DA BATERIA

- Carregue a bateria seguindo as instruções anexas ao carregador de baterias e nunca ultrapasse as 24 horas.
- Carregue a bateria sempre que o veículo perder velocidade. Deste modo se evitarão outros danos.
- Se você não utilizar o veículo por um longo período de tempo, mantenha a bateria desconectada da instalação; lembre-se de recarregá-la pelo menos a cada três meses.
- A bateria não deve ser carregada em posição invertida.
- Não se esqueça das baterias enquanto estão sendo carregadas! Verifique-as periodicamente.
- Use somente o carregador de bateria incluído e as baterias originais PEG PEREGO.
- Não misture baterias novas com velhas. As baterias devem ser inseridas com a polaridade na posição correta.
- As baterias são lacradas e não necessitam de manutenção.

### ATENÇÃO

- AS BATERIAS CONTÊM SUBSTÂNCIAS TÓXICAS CORROSIVAS. NÃO DEVEM SER MANUSEADAS.
- As baterias contêm eletrólito em base ácida.
- Não provoque contato direto entre as extremidades da bateria; evite batidas fortes: risco de explosão e/ou incêndio.
- Durante a carga, a bateria produz gás. Carregue a bateria em um local bem ventilado, longe de fontes de calor e materiais inflamáveis.
- As baterias descarregadas devem ser retiradas do veículo.
- Não é aconselhável apoiar as baterias sobre roupas; podem ser danificadas.
- Utilize somente pilhas ou baterias do tipo aconselhado ou de tipo análogo.

### EM CASO DE VAZAMENTO

Proteja os olhos; evite o contato direto com o eletrólito; proteja as mãos. Coloque a bateria em um saco plástico e siga as instruções sobre o descarte de baterias.

### SE A PELE OU OS OLHOS ENTRAREM EM CONTATO COM O ELETRÓLITO

Lave abundantemente com água corrente a parte atingida.

Consulte um médico imediatamente.

### SE O ELETRÓLITO FOR INGERIDO

Enxaguar a boca e cuspir. Consulte um médico imediatamente.

### DESCARTE DE BATERIAS

Contribua para a preservação do meio ambiente. As baterias usadas não devem ser jogadas no lixo doméstico.

Podem ser entregues a um centro de coleta de baterias usadas ou de eliminação de resíduos especiais; informe-se em seu município.



### PRECAUÇÕES PARA A PILHA DE AA 1,5 VOLTS

- O inserimento das baterias deve ser feito e supervisionado somente por adultos. Não deixar que as crianças brinquem com as baterias.
- As pilhas devem ser substituídas por uma pessoa adulta.
  - Utilizar apenas o tipo de pilha especificado pelo construtor.
  - Respeitar a polaridade +/-
  - Não provocar curto-circuito nos bornes de alimentação, risco de fogo ou de explosão.
  - Retirar sempre as pilhas quando o brinquedo não for utilizado por um longo período.
  - Não deitar as pilhas no fogo.
  - Nunca tentar recarregar pilhas não recarregáveis.
  - Retirar as pilhas gastas.
  - Deitar as pilhas descarregadas nos próprios recipientes para a reciclagem das baterias usadas.



## MANUTENÇÃO E SEGURANÇ DAS BATERIAS

Antes de utilizar o veículo pela primeira vez,

## MANUTENÇÃO E SEGURANÇA DO VEÍCULO

Este produto está em conformidade com a Norma de Segurança EN 71 e com a Norma de Segurança para brinquedos elétricos EN 50088; porém não está em conformidade com as disposições das normas de circulação nas ruas e, portanto, não pode circular em vias públicas.

### MANUTENÇÃO E CUIDADOS

- Verifique regularmente o estado do veículo, principalmente a instalação elétrica, as conexões dos plugues, capas de proteção e o carregador de baterias.  
Em caso de defeitos comprovados, o veículo e o carregador de baterias não devem ser utilizados. Para os reparos, use somente peças para troca originais PEG PEREGO.
- A PEG PEREGO não assume nenhuma responsabilidade em caso de uso indevido da instalação elétrica.
- Não deixe as baterias ou o veículo perto de fontes de calor como aquecedores, lareiras, etc.
- Proteja o veículo da água, chuva, neve, etc.; usá-lo sobre a areia ou barro poderia causar danos aos botões, motores e redutores.
- Se o veículo funciona em condições de sobrecarregamento, como na areia fina, lama ou terrenos muito difíceis, o interruptor de sobrecarga removerá imediatamente a potência. A distribuição da potência se restabelecerá depois de alguns segundos.
- Lubrifique periodicamente (com óleo fino) as partes móveis como os eixos, volante, etc.
- As superfícies do veículo podem ser limpas com um pano úmido e, se necessário, com produtos de uso doméstico não abrasivos.  
As operações de limpeza devem ser feitas somente por adultos.
- Nunca desmonte os mecanismos ou os motores do veículo sem a autorização da PEG PEREGO.

Em conformidade com a EN 50088  
Bateria recarregável de 6V 8Ah de chumbo lacrada.  
1 motor de 60W

### SEGURANÇA

ATENÇÃO! É SEMPRE NECESSÁRIA A SUPERVISÃO DE UM ADULTO.

- Não é indicado para crianças menores de 24 meses por suas características funcionais.
- Não use o veículo em vias públicas, onde houver trânsito e carros estacionados, em declives íngremes, perto de degraus e escadas, cursos de água e piscinas.
- As crianças devem sempre usar sapatos durante o uso do veículo.
- Quando o veículo estiver funcionando, preste atenção para que as crianças não coloquem as mãos, pés ou outras partes do corpo, roupas ou outras coisas, perto das partes em movimento.
- Nunca molhe os componentes do veículo como motores, instalações, botões, etc.
- Não use gasolina ou outras substâncias inflamáveis perto do veículo.
- O veículo deve ser usado exclusivamente por uma criança de cada vez.

## REGRAS PARA DIRIGIR COM SEGURANÇA

DIVERSÃO SEM INTERRUPÇÕES: tenha sempre um jogo de baterias de reserva, pronto para o uso.

Para a segurança da criança: antes de acionar o veículo, leia e siga atentamente as seguintes instruções.

- **ATENÇÃO:**  
Verifique se todos os parafusos de fixação das rodas estão bem apertados.
- **MARCHA PARA FRENTE:**  
Com ambas as mãos no guidão, pressione o pedal do acelerador; o veículo se põe em movimento a uma velocidade de aproximadamente 4,2 Km/h.
- **FREIO:**  
Para frear, basta levantar o pé do pedal do acelerador; o freio começará a funcionar automaticamente.

Ensine seu filho a usar corretamente o veículo para que ele dirija com segurança e se divirta.

- Antes de dar a partida, assegure-se de que o caminho esteja livre de pessoas ou coisas.
- Dirija com as mãos no guidão e preste atenção no percurso.
- Freie a tempo de evitar batidas.

- **ATENÇÃO! Se o veículo funciona em condições de sobrecarregamento, como na areia fina, lama ou terrenos muito difíceis, o interruptor de sobrecarga removerá imediatamente a potência. A distribuição da potência se restabelecerá depois de alguns segundos.**

## PROBLEMAS?

### O VEÍCULO NÃO FUNCIONA?

- Verifique se não há cabos desconectados debaixo da placa do acelerador.
- Verifique o funcionamento do botão do acelerador e, eventualmente, substitua-o.
- Verifique se a bateria está conectada à instalação elétrica.

### O VEÍCULO NÃO TEM POTÊNCIA?

- Carregue as baterias. Se depois da carga o problema persistir, leve as baterias e o carregador de baterias a um posto de serviço de assistência técnica autorizado.

## SLOVENŠČINA

• PEG PEREGO se vam zahvaljuje za nakup tega izdelka. PEG PEREGO prevaža otroke že več kot 50 let: takoj po rojstvu v svojih slavnih vozičkih, nekoliko pozneje pa na perfektnih vozilih - igračah s pogonom na pedale ali na akumulatorje.

• Skrbno preberite ta priročnik z navodili, da bi vam bilo lažje uporabljati izdelek in naučiti otroka, kako pravilno in varno voziti ter se ob tem tudi zabavati. Priročnik shranite, da ga boste lahko še kdaj prebrali.

• Naše igrače ustrezajo varnostnim predpisom Sveta EGS in "Varnostni specifikaciji uporabniških igrač ZDA", potrdila sta jih TÜV in I.I.S.G. - Italijanski inštitut za varnost igrač.



**9001 Peg Perego S.p.A. ima certifikat ISO 9001.**

Certifikat za stranke in porabnike pomeni garancijo transparentnosti in zaupanja v delo podjetja.

• Peg Perego se lahko kadarkoli odloči, da bo spremenil modele, objavljene v katalogu, najsi bo to zaradi tehničnih ali podjetniških razlogov.

**Od 2-5 let**

## POMOČ UPORABNIKOM

PEG PEREGO ponuja pomoč uporabnikom, ki so kupili izdelek, neposredno ali prek svoje mreže pooblaščenih centrov za pomoč uporabnikov, za morebitna popravila, zamenjave ali nakup originalnih rezervnih delov. Kontaktni podatki centra za pomoč uporabnikom so na zadnji platnici tega uporabniškega priročnika. Peg Perego je vedno na voljo svojim strankam, da v kar največji meri izpolni njihove potrebe.

Zato je za nas zelo pomembno, da poznamo mnenje svojih strank. Hvaležni vam bomo, če si boste, ko boste uporabili naš izdelek, vzeli čas in izpolnili VPRAŠALNIK O ZADOVOLJSTVU STRANK, ki ga boste našli na naših spletnih straneh, na naslovu: [www.pegperego.com/SSCo.html.en-UK](http://www.pegperego.com/SSCo.html.en-UK), v katerega boste zapisali svoja opažanja in pripombe.

## NAVODILA ZA SESTAVLJANJE

**POZOR: IZDELEK SMEJO SESTAVITI IZKLJUČNO ODRASLE OSEBE. PAZITE, KO IZDELEK VLEČETE IZ EMBALAŽE. VIJAKI IN DELI SO ZAVITI V NOTRANJOSTI EMBALAŽE. AKUMULATOR JE ŽE NA SVOJEM MESTU V VOZILU.**

### SESTAVLJANJE

- 1 • Plastično podložko in eno od obeh večjih koles natakните na os.
- 2 • Os vstavite v odprtino na reduktorju motorja do konca, tako da pride na drugi strani ven.
- 3 • Na os natakните železno podložko in nato še drugo veliko kolo.
- 4 • Natakните plastično podložko in pritrdite kolesa z okrasnim okovom **N11**.  
**OPOMBA:** če je os predolga, dodajte še eno plastično podložko, preden pritrdite okrasni okov.  
**POZOR:** v vrečki boste našli 4 različno velike okrasne okove. Da bi vedeli, katerega uporabiti, pogledajte na njegovo spodnjo stran, kjer je odtisnjena velikost.
- 5 • Izvlecite zatič kolesa z vilic; odstranite plastični nosilec (A).
- 6 • S klikom vstavite blatnik, kot prikazuje risba.
- 7 • Natakните oba pokrovčka za pesto na



zadnje preostalo kolo (najožje od treh v embalaži).

- 8 • Kolo postavite na vilice in vstavite prej odstranjeni zatič.
- 9 • Natakните okrasni okov N9 na ustrezno orodje; pritrdite kolo, kot prikazuje risba.
- 10 • Natakните vilice.
- 11 • Postavite vetrobran na masko.
- 12 • Postavite armaturno ploščo na spodnja zatiča (kaže ju puščica). Pritisnite ob strani in na zgornji strani armaturne plošče, da bi ga do konca pripeli.
- 13 • Na vilice natakните masko.
- 14 • S klikom vstavite krmilo.
- 15 • S klikom natakните zadnji žaromet.
- 16 • Na masko namestite puščice in jih vstavite najprej v zadnjo režo, nato pa pritisnite, kot prikazuje risba.  
A: A: desna puščica (spoznate jo po tem, da je na notranjem delu odtisnjena črka D).
- 17 • V odprtini na karoseriji vstavite jezičke varnostnega loka in ga zavrtite navzdol.
- 18 • Varnostni lok pritrdite z vijakom.
- 19 • S klikom vstavite v ustrezni odprtini na zadnjem koncu vozila izpušni cevi.
- 20 • Zavrtite rdeči zaustavitveni zatič za sedežem, tako da ga zavrtite v položaj na sliki A.
- 21 • Povežite vtiče. Ko končate, vedno zaprite in pritrdite sedež. Vozilo je pripravljeno na uporabo.

### VSTAVLJANJE BATERIJ

- Da bi delovali luči in elektronski zvoki, naredite naslednje.
- 22 • Odvijte vijak vratc prostora za baterije na armaturni plošči. Odstranite vratca.
  - 23 • Izvlecite nosilec baterij.
  - 24 • Vstavite dve bateriji AA 1,5V -nista priloženi-. Nosilec baterij vrnite na njegovo mesto v armaturni plošči in zaprite vratca. Privijte jih z vijakom.

### LASTNOSTI IN UPORABA VOZILA

- 25 • A: gumb za utripajoče luči  
B: gumb za trobljo.  
C: ključ za vžig; če obrnete ključ v desno, boste zaslišali "zvok motorja" in mogoče bo prižgati utripajoče luči ter hupo.  
Opomba: ključ obrnite v levo, takoj ko nehate uporabljati razne funkcije, tako da bodo baterije trajale dlje.
- 26 • PEDAL: Pedal za pospeševanje; če nogo dvignete s pedala, se samodejno sproži zavora.

### ZAMENJAVA ŽARNIC (2,5-voltne)

- 27 • Odvijte vijak pregorele utripalke. Odstranite stekelce.
- 28 • Zamenjajte pregorelo žarnico.
- 29 • Stekelce utripalke postavite nazaj in privijte vijak.

### ZAMENJAVA AKUMULATORJA

- 30 • Zavrtite rdeči zaustavitveni zatič za sedežem, tako da ga zavrtite v položaj na sliki 21. Dvignite sedež. Iztakните vtiče. Odvijte vijak zaustavljanika akumulatorja.
- 31 • Pritisnite zaustavljalnik akumulatorja v smeri puščice (1); odstranite zaustavljalnik akumulatorja (2).
- 32 • Zamenjajte akumulator.
- 33 • Vstavite vtič akumulatorja v ustrezno odprtino na zaustavljalniku akumulatorja. Zaustavljalnik akumulatorja postavite spet na njegovo mesto in ga privijte. Zaprite in privijte sedež.

### POLNJENJE AKUMULATORJA

**POZOR! POLNJENJE AKUMULATORJA IN VSE DRUGE POSTOPKE, POVEZANE Z ELEKTRIČNO NAPELJAVO, SMEJO IZVAJATI LE ODRASLE OSEBE. AKUMULATOR JE MOGOČE NAPOLNITI, NE DA BI GA SNELI Z IGRAČE.**

- 34 • Odklopite vtič A električne napeljave z vtiča B akumulatorja, tako da pritisnete ob strani.
- 35 • Vtakните vtič polnilnika za akumulator v

vtičnico domačega električnega omrežja, tako da sledite priloženim navodilom.

- Povežite vtič B z vtičem C polnilnika za akumulator. Ko končate polnjenje, odklopite polnilnik akumulatorja iz domačega omrežja in odklopite vtič C z vtiča B.
- 36 • Do konca, tako da klikne, vstavite vtičnico B v vtičnico A. Ko končate, vedno zaprite in pritrdite sedež.

### VZDRŽEVANJE IN VARNOST VOZILA

Preden boste vozilo prvič uporabili, naj se akumulator polni 18 ur. Če tega postopka ne boste upoštevali, bi se lahko akumulator nepopravljivo poškodoval.

### OPOZORILA

Akumulator smejo polniti ali polnjenje nadzorovati samo odrasle osebe. Ne dovolite, da bi se z akumulatorjem igrali otroci.

### POLNJENJE AKUMULATORJA

- Napolnite akumulatorje, tako da sledite navodilom, priloženim polnilniku. Akumulator se ne sme polniti več kot 24 ur.
- Če boste akumulator napolnili, takoj ko začne vozilo izgubljati hitrost, se boste izognili njegovim poškodbam.
- Če bo vozilo dlje časa stalo, napolnite akumulator in ga odklopite iz naprave; napolnite ga vsaj vsake 3 mesece.
- Akumulatorja ne smete polniti, če stoji na glavi.
- Ne pozabite na akumulator, ki se polni! Akumulator redno pregledujte.
- Uporabljajte le priložene polnilnike in originalne akumulatorje PEG PEREGO.
- Ne mešajte novih in starih akumulatorjev.
- AKUMULATOR MORATE VSTAVITI TAKO, DA UPOŠTEVATE NJEGOVO POLARITETO.
- Akumulatorji so zapečateni in jih ni treba vzdrževati.

### POZOR

- V AKUMULATORJIH SO STRUPENE IN KOROZIVNE SNOVI. NE POSEGAJTE V AKUMULATORJE.
- Akumulatorji so napolnjeni z elektrolitom na kisli osnovi.
- Ne vzpostavljajte direktnega kontakta med končnicami na akumulatorjih in izogibajte se močnim udarcem: tvegate eksplozijo ali požar.
- Med polnjenjem akumulatorja se sprošča plin. Akumulator polnite v zračnem okolju, daleč od virov toplote in gorljivih materialov.
- Prazne akumulatorje morate odstraniti iz vozila.
- Svetujemo vam, da akumulatorjev ne odlagate na oblačila; lahko bi jih poškodovali.
- Uporabljajte le priporočene baterije ali akumulatorje ali enakega tipa.

### ČE AKUMULATOR PUŠČA

Zavarujte si oči; izogibajte se neposrednemu stiku z elektrolitom: zaščitite si roke. Akumulator odložite v plastično vrečko in upoštevajte navodila za varno odlaganje akumulatorjev.

### ČE PRIDE ELEKTROLIT V STIK S KOŽO ALI OČMI

Prizadeto mesto sperite z veliko tekoče vode. Takoj se posvetujte z zdravnikom.

### ČE BI ELEKTROLIT POPILI

Splaknite usta in izpljunite. Takoj se posvetujte z zdravnikom.

### ODSTRANJEVANJE AKUMULATORJEV

Prizadevajte si za varovanje okolja. Izrabljenih akumulatorjev ne mečite med gospodinjske odpadke. Zavržete jih lahko v centru za zbiranje izrabljenih baterij ali za zbiranje posebnih odpadkov. pozanimajte se v svoji občini.



### OPOZORILA ZA AA 1,5-VOLTNE BATERIJE

Akumulatorje sme vstavljati le odrasla oseba. Ne dovolite, da bi se z akumulatorjem igrali otroci.

- Baterije sme zamenjati le odrasla oseba.
- Uporabljajte le tip baterij, ki ga je navedel proizvajalec.
- Upoštevajte polariteto +/-
- Napajalnih krtačk ne sklepajte v kratek stik, saj obstaja nevarnost požara ali eksplozije.
- Ko igrača dlje časa ni v uporabi, iz nje odstranite baterije.
- Baterij ne mečite v ogenj.
- Če baterije niso akumulatorske, jih nikoli ne skušajte polniti.
- Odstranite prazne baterije.
- Prazne baterije odvrzite v ustrezne zbiralnike za recikliranje uporabljenih baterij.



### VZDRŽEVANJE AKUMULATORJEV IN VARNOST

Ta izdelek ustreza Varnostnim predpisom EN 71e in Varnostnim predpisom za električne igrače EN 50088; ne ustreza predpisom normativom za vožnjo po cestah, zato se z njim otroci ne smejo voziti po javnih cestah.

### VZDRŽEVANJE IN SKRBE

- Redno preverjajte stanje vozila, še posebej električne dele, povezavo vtičev, zaščitnih pokrovčkov in polnilnika akumulatorjev. Če opazite okvare, električnega dela in polnilnika akumulatorjev ne smete uporabljati. Za popravilo uporabljajte le originalne nadomestne dele PEG PEREGO.
- PEG PEREGO ne prevzema odgovornosti za primer poseganja v električno napravo.
- Ne puščajte akumulatorjev ali vozila ob virih toplote, na primer radiatorjih, kaminih itd.
- Vozilo zaščitite pred vodo, dežjem, snegom itd.; uporaba vozila na pesku ali v blatu lahko gumbe, motor in reduktorje poškoduje.
- Če vozilo deluje s preobremenitvami, na primer na mehkem pesku, na blatni ali zelo razdrapani površini, bo stikalo za preobremenitev izključilo tok. Delovanje se bo vzpostavilo po nekaj sekundah.
- Občasno namažite (z lahkim oljem) dele, ki jih je mogoče odstraniti, kot so ležaji, volan itd.
- Površine vozila lahko očistite z mokro krpo in, če je to potrebno, blagim detergentom za rabo v gospodinjstvu. Čistijo ga lahko samo odrasli.
- Nikoli ne snemajte mehanskih delov vozila ali motorja, če vas za to ni pooblastil PEG PEREGO.

Izdelano v skladu z EN 50088

Svinčev akumulator 6V, 8 Ah, zapečaten.  
1 motor na 60 W

### VARNOST

**POZOR! OTROKE NAJ MED IGRO VEDNO NADZORUJE ODRASLA OSEBA.**

- Zaradi svojih lastnosti ni primeren za otroke, mlajše od 24 mesecev.
- Vozila ne uporabljajte na javnih cestah, kjer je tekoč ali stoječ promet, na strminah, ob stopnicah, vodnih tokovih ali bazenih.
- Otroci morajo imeti med vožnjo na vozilu vedno obute čevlje.
- Ko je vozilo v pogonu, pazite, da otroci ne bodo vtikali rok, nog ali drugih delov telesa, oblačil ali drugih predmetov med premikajoče se dele.
- Nikoli ne polivajte delov vozila, kot so motor, naprave, gumbi itd., z vodo.
- Ob vozilu nikoli ne uporabljajte bencina ali drugih vnetljivih snovi.



- Na vozilu se sme voziti le en otrok.

## PRAVILA ZA VARNO VOŽNJO

NEPREKINJENA ZABAVA: vedno imejte pripravljene komplet polnih akumulatorjev.

Za varnost otroka: preden vključite vozilo, preberite navodila in se jih natančno držite.

### • OPOZORILO:

Preverite, da so vse pritrditvene zaponke na kolesih dobro pritrjene.

### • VOŽNJA NAPREJ:

Z obema rokama naj drži krmilo in pritiska na pedal za pospeševanje; vozilo bo speljalo s hitrostjo približno 4,2 km/h.

### • ZAVORA:

Da bi vozilo zavrla, dvignite nogo s pedala za pospeševanje; samodejno se bo vključila električna zavora.

Otroka naučite pravilno uporabo vozila, da bo vozil varno in da se bo ob tem lahko zabaval.

- Preden spelje, se prepričajte, da je pot prosta, da na njej ni oseb ali stvari.
- Voziti je treba z rokama na krmilu in vedno gledati na cesto.
- Pravočasno zavrite vozilo, da se ne bi zaleteli.
- POZOR! • Če vozilo deluje s preobremenitvami, na primer na mehkem pesku, na blatni ali zelo razdrapani površini, bo stikalo za preobremenitev izključilo tok. Delovanje se bo vzpostavilo po nekaj sekundah.

## TEŽAVE!

### VOZILO NE DELUJE?

- Preverite, da ni po ploščico pospeševalnika kakšen kabel odklopljen.
- Preverite delovanje gumba za pospeševanje in če ne deluje, ga zamenjajte.
- Preverite, da je akumulator priključen na električno napeljavno vozilo.

### VOZILO NIMA MOČI!

- Napolnite akumulatorje. Če po polnjenju akumulatorja težava še vedno obstaja, odnesite akumulatorje in polnilnike v center za pomoč uporabnikom.

## DANSK

• PEG PEREGO takker jer for at have valgt dette produkt. I over 50 år har PEG PEREGO taget børn med på ture: som spædbørn i de berømte barnevogne og klapvogne, og senere med de fantastiske batteridrevne legetøjsbiler med pedaler.

• Læs omhyggeligt denne brugervejledning for at få kendskab til brugen af bilen, og lære dit barn om korrekt, sikker og sjov kørsel. Opbevar vejledningen til senere opslag.

• Vort legetøj er i overensstemmelse med sikkerhedskravene fra EU-rådet og "U.S. Consumer Toy Safety Specification", og det er ligeledes godkendt af T.Ü.V., og I.I.S.G. Istituto Italiano Sicurezza Giocattoli.



### Peg Perego S.p.a. er ISO 9001 certificeret.

Denne certificering giver kunderne og forbrugerne garanti for klare og pålidelige arbejdsmåder på fabrikken.

• Peg Perego forbeholder sig ret til når som helst at foretage ændringer på de modeller, der er beskrevet i denne udgivelse, enten af tekniske årsager eller p.g.a. firmaets behov.

### 2-5 år

## KUNDESERVICE

PEG PEREGO tilbyder en kundeservice efter salget - der enten kan benyttes direkte, eller gennem et netværk af autoriserede servicecentre - ved behov for reparation eller udskiftning, samt for salg af originale reservedele. Læs oplysningerne på bagsiden af omslaget på brugervejledningen ved behov for henvendelse til kundeservicen.

Peg Perego er til Forbrugernes rådighed for at opfylde alle behov, og det er meget vigtigt og betydningsfuldt for os, at vi kender vore Kunders mening. Derfor vil vi være meget glade for, hvis I efter at have brugt vort produkt, udfylder SPØRGESKEMA OM KUNDETILFREDSHED, der kan findes på Internet-adressen: "www.pegperego.com/SSCo.html.en-UK" her kan I skrive eventuelle bemærkninger eller forslag.

## MONTERINGSVEJLEDNING

PAS PÅ: MONTERINGEN MÅ UDELUKKENDE UDFØRES AF VOKSNE. VÆR FORSIGTIG VED UDTAGNING AF BILEN FRA EMBALLAGEN. ALLE SKRUE FINDES I EN POSE INDE I EMBALLAGEN. BATTERIET ER ALLEREDE INDSAT I KØRETØJET

### MONTERING

- 1 • Indsæt en plastikspændskive og et af de bredeste hjul på akslen.
- 2 • Indsæt akslen i hullet på gearmotoren, således at den rager ud på den anden side af motorcyklen.
- 3 • Indsæt en jernspændskive på akslen, og derefter det sidste af de største hjul.
- 4 • Indsæt en plastikspændskive og fastgør hjulene med et nav på ø 11. BEMÆRK: hvis akslen er for lang, skal man inden navet fastgøres indsætte en yderligere plastikspændskive. PAS PÅ: i posen findes der 4 nav med forskellig størrelse. For at finde det rigtige nav skal man blot se på deres underside, hvor midterhullet har forskellige størrelser (se vedlægsedlen for skrueerne).
- 5 • Træk hjuldornen ud fra gafflen; fjern styrebøsningen.
- 6 • Indsæt skærmen så den går i indgreb, som vist på illustrationen.
- 7 • Indsæt de to navskærme på det sidste hjul (det smalleste der findes i kassen).
- 8 • Placer hjulet på gafflen, og indsæt den dorn der blev fjernet førhen.
- 9 • Indsæt navet med ø 9 på redskabet; fastgør hjulet, som vist på illustrationen.
- 10 • Indsæt gafflen.
- 11 • Placer vindskærmen på dækpladen.
- 12 • Placer instrumentbrættet på de nederste dorne (vist med pilen). Tryk i siderne og på oversiden af instrumentbrættet for at hægte det fast.
- 13 • Indsæt dækpladen på gafflen.
- 14 • Indsæt styret så det går i indgreb.

- 15 • Sæt glasset på forlygten, så der gribes om det.
- 16 • Sæt blinklysene på dækpladen; fastgør dem først i indsnittet bagved, og tryk derefter, som vist på illustrationen. A: højre blinklys (kendetegnet med bogstavet D trykt inden i).
- 17 • Indsæt styrtbøjens tapper i hullerne på stellet, og drej den derefter nedad.
- 18 • Fastgør styrtbøjlen med skruen.
- 19 • Indsæt de to udstødningsrør i åbningerne bag på køretøjet, således at de går i indgreb.
- 20 • Drej den røde stopper bag sadlen, indtil den er bragt i den position der er vist på illustrationen. A: sadlen kan åbnes. Løft sadlen.
- 21 • Tilslut stikkene. Når disse handlinger er udført, skal man altid huske at lukke og fastgøre sadlen. Motorcyklen er nu klar til brug.

### INDSÆTTELSE AF BATTERIER

Følg venligst nedenstående vejledning for at sætte lysene og de elektroniske lyde i funktion:

- 22 • Drej skruen af låget på batterirommet i instrumentbrættet. Fjern låget.
- 23 • Træk batteriholderen ud.
- 24 • Indsæt to AA batterier på 1,5V - leveres ikke-. Sæt batteriholderen på plads i instrumentbrættet igen, og luk låget ved at stramme skruen.

### KØRETØJETS EGENSKABER OG BRUG

- 25 • A: trykknop til blinklys  
B: trykknop til horn  
C: tændingsnøgle; når nøglen drejes til højre, kan man høre motoren "køre", og blinklysene og hornet kan benyttes. Bemærk: drej nøglen til venstre igen, så snart de forskellige funktioner ikke længere bruges, så der spares på batterierne.
- 26 • PEDAL: Speederpedal; bremsen aktiveres automatisk når foden løftes.

### UDSKIFTNING AF PÆRER (2,5 Volt)

- 27 • Skru skruen af det sprungne blinklys. Fjern glasset.
- 28 • Udskift den sprungne pære.
- 29 • Sæt glasset på plads på blinklyset igen, og stram skruen.

### UDSKIFTNING AF BATTERIET

- 30 • Drej den røde stopper bag sadlen, indtil den er bragt i den position, der er vist på fig. 21. Løft sadlen. Afbryd stikkene. Skru batteriholderens skrue af.
- 31 • Skub batteriholderen i pilens retning (1); fjern batteriholderen (2).
- 32 • Udskift batteriet.
- 33 • Indsæt batteriets stik i det specielle hul i batteriholderen. Sæt batteriholderen på plads igen og stram skrueerne. Luk og fastgør sadlen.

### OPLADNING AF BATTERIET

PAS PÅ: BATTERIOPLADNING OG ETHVERT INDGREG I DET ELEKTRISKE ANLÆG MÅ UDELUKKENDE UDFØRES AF VOKSNE. BATTERIET KAN OGSÅ OPLADES UDEN AT FJERNE DET FRA LEGETØJET.

- 34 • Afbryd stik A på elanlægget fra stik B på batteriet ved at trykke i siden.
- 35 • Indsæt batteriopladerens stik i en almindelig stikkontakt i overensstemmelse med de medfølgende instruktioner. Forbind stik B til stik C på batteriopladeren. Når opladningen er færdig skal man afbryde batteriopladeren fra stikkontakten i muren, og derefter afbryde stik C fra stik B.
- 36 • Sæt stik B helt i bund i stik A, indtil der gribes om det. Når disse handlinger er udført, skal man altid huske at lukke og fastgøre sadlen.

## VEDLIGEHOLDELSE AF BATTERIERNE OG BATTERISIKKERHED

Inden bilen bruges første gang skal batterierne oplades i 18 timer. Hvis denne regel ikke overholdes, kan batteriet blive uopretteligt skadet.

### ADVARSLER

Opladningen af batterierne må udelukkende udføres og overvåges af voksne. Tillad aldrig at børnene leger med batterierne.

### OPLADNING AF BATTERIET

- Oplad batteriet i overensstemmelse med oplysningerne, der følger med batteriopladeren, og batteriet må under ingen omstændigheder oplades i mere end 24 timer.
- Oplad batteriet i tide, så snart bilen begynder at tabe hastighed, således at beskædigelser kan undgås.

- Hvis bilen står stille i længere tid, skal man huske at oplade batteriet og afbryde det fra anlægget; batteriet skal genoplades mindst hver 3. måned.
- Batteriet må ikke oplades mens det er vendt på hovedet.
- Glem aldrig batterier under opladning! Kontrollér jævnligt batteriet.
- Benyt kun den medfølgende batterioplader og originale batterier fra PEG PEREGO.
- Bland aldrig gamle og nye batterier.
- Batterierne skal indsættes med den korrekte polaritet.
- Batterierne er forseglede og har ikke behov for vedligeholdelse.

#### PAS PÅ

- BATTERIERNE INDEHOLDER GIFTIGE OG ÆTSENDE STOFFER. BATTERIERNE MÅ IKKE ÅBNES.
- Batterierne indeholder elektrolyt med syrebasis.
- Sørg for at der ikke opstår direkte kontakt mellem batteriernes terminaler; undgå kraftige slag; fare for eksplosion og/eller brand.
- Under opladningen udvikler batteriet gas. Oplad batteriet på et sted med god ventilation, langt fra varmekilder og antændelige materialer.
- Tømte batterier skal fjernes fra bilen.
- Det frarådes at lade batterierne komme i berøring med tøj; det kan blive ødelagt.
- Benyt udelukkende batterier eller akkumulatører af den anbefalede type eller af tilsvarende type.

#### I TILFÆLDE AF LÆKAGE

Beskyt øjnene; sørg for ikke at komme i direkte kontakt med elektrolytten; beskyt hænderne. Læg batteriet i en plastiktaske og følg instruktionerne for bortskaffelse af batterier.

#### HVIS HUD OG ØJNE KOMMER I KONTAKT MED ELEKTROLYT

Skyl det berørte område grundigt med rindende vand.

Søg lægehjælp med det samme.

#### HVIS ELEKTROLYTTEN ER BLEVET SLUGT

Drik små mundfulde vand, magnesiummælk eller æggehvider.

Fremkald ikke opkast.

Søg lægehjælp med det samme.

#### BORTSKAFFELSE AF BATTERIERNE

Vær med til at bevare naturen. De brugte batterier må ikke smides ud med almindeligt husaffald.

Batterierne kan indleveres ved et opsamlingscenter for brugte batterier eller bortskaffelse af specialaffald; spørg kommunen.



#### ADVARSLER FOR AA 1,5 VOLT-BATTERIET

Indsættelse af batterierne må udelukkende udføres og overvåges af voksne. Tillad aldrig at børnene leger med batterierne.

- Batterierne skal udskiftes af en voksen.
- Anvend udelukkende den batteritype, som fabrikanten har anført.
- Overhold +/- polariteten.
- Kortslut aldrig forsyningsklemmerne; der er fare for brand eller eksplosion.
- Fjern altid batterierne, når legetøjet ikke bruges over en længere periode.
- Smid aldrig batterier på åben ild.
- Forsøg aldrig at genoplade batterier, hvis disse ikke kan genoplades.
- Fjern afladte batterier.
- Smid de tomme batterier i de specielle beholdere til genbrug af brugte batterier.



### VEDLIGEHOLDELSE AF BILEN OG BILENS SIKKERHED

Dette produkt er i overensstemmelse med sikkerhedsstandarden EN 71 og sikkerhedsstandarden EN 50088 for elektrisk legetøj; produktet er ikke i overensstemmelse med reglerne for kørsel på almindelige veje, og må således ikke køre på offentlige veje.

#### VEDLIGEHOLDELSE OG BESKYTTELSE

- Kontrollér jævnligt bilens stand, specielt det elektriske anlæg, forbindelserne til stikkene, beskyttelseshætterne og batteriopladeren. Hvis der fastslås defekter, må den elektriske bil og

batteriopladeren ikke benyttes. Ved reparation må man udelukkende anvende originale reservedele fra PEG PEREGO.

- PEG PEREGO påtager sig intet ansvar, hvis der foretages ændringer i det elektriske anlæg.
- Efterlad aldrig batterierne eller bilen i nærheden af varmekilder, såsom ovne, pejse, etc.
- Beskyt bilen mod vand, regn, sne, etc.; hvis bilen bruges på sand eller i mudder kan det medføre beskadigelse af trykknapper, motor og gear.
- Smør jævnligt de bevægelige dele, såsom lejer, rat, etc. (med let olie).
- Bilens overflader kan rengøres med en fugtet klud, eller om nødvendigt med almindelige husholdningsmidler uden slibestoffer. Rengøringen må udelukkende udføres af voksne.
- Afmonter aldrig mekaniske dele fra bilen eller motorerne, med mindre der foreligger autorisation fra PEG PEREGO.

I overensstemmelse med EN 50088

Genopladeligt og forseglede bly-batteri på 6V 8 Ah.

1 motor på 60 W

#### SIKKERHED

PAS PÅ! DER ER ALTID BEHOV FOR EN VOKSEN TIL OPSYN.

- Bilen er ikke egnet til børn under 24 måneder p.g.a. dens funktionskarakteristika.
- Benyt aldrig bilen på offentlige veje, hvor der findes trafik og parkerede biler, på stejle skrånninger, i nærheden af trappetrin, vandløb og svømmebassiner.
- Børnene skal altid være iført sko under kørsel.
- Når bilen kører, skal man være opmærksom på, at børnene ikke fører hænder, ben eller andre legemsdele, tøj eller ting, i nærheden af delene i bevægelse.
- Sørg for at bilens komponenter, såsom motorerne, anlæggene, trykknapperne, etc., aldrig bliver våde.
- Brug aldrig benzin eller andre antændelige stoffer i nærheden af bilen.
- Sikkerhedsseleer er kun til leg, og yder således ingen beskyttelse.

### REGLER FOR SIKKER KØRSEL

SJOV UDEN AFBRYDELSER: hav altid et ekstra sæt batterier klar til brug.

Af hensyn til barnets sikkerhed: inden bilen startes skal følgende instruktioner læses og overholdes omhyggeligt.

- PAS PÅ: Kontrollér at alle hjulenes fastgøringsnav sidder korrekt fast.
- KØRSEL FREMAD: Tryk på speeder-pedalen, mens styret holdes med begge hænder;
- Motorcyklen sætter i bevægelse med en hastighed på cirka 4,2 Km/t.

- BREMSE: Løft foden fra speederpedalen for at bremse; bremsen vil automatisk gribe ind.

Lær dit barn, hvordan bilen køres på en sikker og sjov måde.

- Inden bilen startes, skal man sørge for, at kørebanen er fri for personer eller ting.
- Køb med hænderne på rattet, og se altid på kørebanen.
- Brems i tide for at undgå sammenstød.
- PAS PÅ! Hvis bilen udsættes for overbelastning, såsom ved kørsel på blødt sand, i mudder, eller på meget usammenhængende overflader, vil overbelastningsafbryderen straks afbryde effekten. Effektsendelsen vil blive genoptaget efter nogle få sekunder.

### ER DER PROBLEMER?

FUNGERER BILEN IKKE?

- Kontrollér at der ikke er afbrudte kabler til speederpladen.
- Kontrollér at speederkontakten fungerer, og udskift den om nødvendigt.
- Kontrollér at batteriet er tilsluttet til det elektriske anlæg.

HAR BILEN INGEN KØREKRAFT?

- Oplad batterierne. Hvis problemerne ikke løses efter opladning af batterierne, skal batteriopladeren og batterierne kontrolleres ved et servicecenter.

### REKLAMATIONSRET EL-KØRETØJER

Der er 2 års reklamationsret på køretøjet. Medbring købsbon ved henvendelse. Reklamationsretten dækker alle køretøjets dele ved normal og korrekt brug med undtagelse af batterier og hjul. Læs derfor brugsanvisningen nøje igennem, inden køretøjet tages i brug. Skader forvoldt som følge af voldsom brug dækkes ikke af garantien.

#### GARANTIREPARATION

KIRAMA ApS er servicesamarbejdspartner for Peg Pérego S.p.A. i Skandinavien. Firmaet lagerfører alle gängse reservedele og har faguddannede personale til varetagelse af evt. reparationer.

Kontakt KIRAMA ApS (eller KIRAMA's partner i Sverige og Norge), hvis der konstateres fejl eller mangler på køretøjet. Såfremt reparationen ikke kan klares pr. telefon, skal køretøjet fremsendes til:

**Danmark**  
**KIRAMA ApS Service**  
**Enggade 6**  
**8700 Horsens**  
**Tlf.: 75 61 39 99**  
**Fax: 75 61 10 95**  
**Kontaktperson: Kim Maarup**  
**e-mail: service@kirama.dk**

Køretøjet tages kun til reparation efter forudgående aftale. Køretøjer, der fremsendes uden forudgående aftale, vil blive **afvist**.

Såfremt køretøjet skal repareres under garanti, sendes det franko til én af ovenstående adresser.

Nedenstående skema **skal altid** udfyldes ved fremsendelse af el-køretøjer, der skal repareres under garanti.

Afsender:

Navn: \_\_\_\_\_

\_\_\_\_\_

Adresse: \_\_\_\_\_

\_\_\_\_\_

Postnr./by: \_\_\_\_\_

\_\_\_\_\_

Kontaktperson: \_\_\_\_\_

\_\_\_\_\_

Tlf.nr.: \_\_\_\_\_

\_\_\_\_\_

Fejl, der ønskes udbedret:

\_\_\_\_\_

\_\_\_\_\_

\_\_\_\_\_

\_\_\_\_\_

\_\_\_\_\_

\_\_\_\_\_

\_\_\_\_\_

\_\_\_\_\_

\_\_\_\_\_

\_\_\_\_\_

\_\_\_\_\_

\_\_\_\_\_

\_\_\_\_\_

\_\_\_\_\_

\_\_\_\_\_

\_\_\_\_\_

\_\_\_\_\_

\_\_\_\_\_

\_\_\_\_\_

\_\_\_\_\_

\_\_\_\_\_

\_\_\_\_\_

\_\_\_\_\_

\_\_\_\_\_

\_\_\_\_\_

\_\_\_\_\_

\_\_\_\_\_

\_\_\_\_\_

\_\_\_\_\_

\_\_\_\_\_

Med venlig hilsen

Peg Pérego S.p.A. / KIRAMA ApS

# SUOMI

• PEG PEREGO kiittää teitä valitsemastanne tuotteesta. Jo yli 50 vuoden ajan PEG PEREGO on kuljettanut lapsia: vastasyntyneille kuuluisat lastenvaunut ja lastenrattaat joita seuraavat upeat polku- ja akkukäyttöiset leikkiajoneuvot.

• Lukekaa huolellisesti tämä opaskirja tutustuaksenne tämän mallin käyttö-ohjeisiin ja opettaaksenne lapsellenne oikea, turvallinen ja hauska ajotapa. Säilyttäkää opaskirja myöhempää käyttöä varten.

• Leikkikalumme täyttävät EEC:n Neuvoston turvallisuusmääräykset sekä T.Ü.V:n hyväksymät "U.S. Consumer Toy Safety Specification" –määräykset, I.I.S.G. Istituto Italiano Sicurezza Giocattoli.



## Peg Perego S.p.a. on ISO 9001 -sertifioitu.

Sertifikaatti takaa yhtiön työtapojen läpinäkyvyyden ja sen, että asiakkaamme voivat luottaa niihin.

• Peg Perego voi tehdä muutoksia tässä julkaisussa kuvattuihin malleihin milloin tahansa teknisistä tai tuotannollisista syistä.

## 2-5 vuotiaat

### HUOLTOPALVELU

PEG PEREGO tarjoaa myynnin jälkeisiä palveluja, joko suoraan tai valtuutetun huoltokeskuksen kautta, korjauksia tai vaihtoja ja alkuperäisten varaosien myyntiä varten. Huoltopalvelun yhteydenottotiedot näkyvät tämän asennusoppaan etusivun kääntöpuolella.

Me Peg Peregolla olemme aina asiakkaidemme käytettävissä täyttääksemme heidän toivomuksensa parhaamme mukaan. Tästä syystä asiakkaidemme näkemysten tunteminen on meille ensisijaisen tärkeää ja arvokasta. Siksi olemme hyvin kiitollisia, jos tuotteemme käytön jälkeen vastaatte **ASIAKKAIDEN TYYTYVÄISYYSKYSLEYYN**, jonka löydätte Internet-osoitteesta [www.pegperego.com/SSCo.html.en-UK](http://www.pegperego.com/SSCo.html.en-UK), ja esitätte meille mahdollisia huomautuksia ja ehdotuksia.

### ASENNUSOHJEET

**HUOMIO: ASENNUSTOIMENPITEET TULEE SUORITTA AINOASTAAN AIKUISEN TOIMESTA. OLE VAROVAINEN PURKAESSASI AJONEUVOA PAKKAUKSESTA. KAIKKI RUUVIT OVAT PAKKAUKSEN SISÄLLÄ OLEVASSA MUOVIPISSISTA. AKKU ON JO ASENNETTU AJONEUVON SISÄÄN**

## ASENNUS

- 1 • Pujota muovinen aluslaatta ja toinen suuremmista pyöristä akseliin.
- 2 • Pujota akseli säätörenkaan reian pohjaan saakka kunnes se tulee ulos ajoneuvon toiselta puolelta.
- 3 • Aseta akselille rautainen aluslaatta ja lopuksi jäljelle jäänyt suuremmista pyöristä.
- 4 • Pujota muovinen aluslaatta ja kiinnitä pyörät suojalevyllä ø11. HUOM: jos akseli on liian pitkä, lisää toinen muovinen aluslaatta ennen suojalevyn kiinnitystä. HUOM: pussista löytyy 4 eri kokoista suojalevyä. Niiden tunnistaminen onnistuu alaosista, joiden keskireikä on kahta eri kokoa (katso ohjeet ruuveja käsittelevistä kuvista).
- 5 • Vedä pyörän tappi ulos haarukasta; poista holkki.
- 6 • Pujota napsauttamalla lokasuoja kuvassa osoitetulla tavalla.
- 7 • Aseta molemmat pölysuojat viimeiseen pyörään (pakkauksessa olevista kolmesta pyörästä kapein).
- 8 • Laita pyörä haarukkaan ja aseta edellä irrottamasi tappi paikalleen.
- 9 • Aseta ø9 suojalevy asianmukaiseen varusteeseen; kiinnitä pyörä kuvassa osoitetulla tavalla.
- 10 • Aseta haarukka paikalleen.
- 11 • Kiinnitä tuulilasi etukappaleeseen.
- 12 • Aseta kojelauta alatappeihin (nuolen osoittamalla tavalla). Paina reunoja ja kojelaudan yläpuolta niin että se on täysin paikallaan.
- 13 • Aseta etukappale haarukkaan.
- 14 • Aseta ohjaustanko napsauttamalla paikalleen.

- 15 • Napsauta etuvalon lasi paikalleen.
- 16 • Asenna vilkut etukappaleeseen kiinnittämällä ne ensin takauraan ja painamalla niitä kuvassa osoitetulla tavalla. A: oikea vilkku (tunnistettavissa sisäpuolelle painetusta D-kirjaimesta).
- 17 • Kiinnitä korissa oleviin reikiin tukikaaren kielekkeet ja kierrä sitten alaspäin.
- 18 • Kiinnitä tukikaari ruuvilla.
- 19 • Liitä kaksi pakoputkea napsauttamalla ajoneuvon takaosassa sijaitseviin reikiin.
- 20 • Pyöritä satulan takana olevaa punaista lukitsinta kunnes se on kuvassa osoitetulla kohdalla. A: satula voidaan avata. Nosta satulaa.
- 21 • Kytke tulpat. Suoritettuasi toimenpiteet muista aina lukita satula. Ajoneuvo on nyt käyttövalmis.

## PARISTOJEN LAITAMINEN

Jotta valot ja elektroniset äänet toimisivat, toimi seuraavasti.

- 22 • Aava kojelaudassa olevan paristokotelon kannen ruuvi. Poista paristokotelo.
- 23 • Ota ulos paristopidike.
- 24 • Laita kaksi 1,5 V:n AA-paristoa (ei sisälly pakkaukseen). Aseta paristopidike takaisin kojelautaan ja sulje kansi. Ruuvaa ruuvi paikalleen.

## LEIKKIAJONEUVON OMINAISUUDET JA KÄYTTÖ

- 25 • A: vilkkuvalojen painike  
B: äänitorven painike  
C: virta-avain; kun avainta käännetään oikealle, kuuluu "moottorin jylinä" ja vilkkuvaloja ja äänitorvea voi käyttää. Huomaa: paristojen säästämiseksi käännä avainta vasemmalle heti, kun olet lopettanut eri toimintojen käyttämisen.
- 26 • POLJIN: Kaasutinpoljin; nostamalla jalkaa jarrutus menee automaattisesti päälle.

## LAMPUJEN (2,5 V) VAIHTAMINEN

- 27 • Aava merkivalon ruuvi. Irrota valon lasisuojuus.
- 28 • Vaihda hehkulamppu.
- 29 • Aseta lasi takaisin merkivalon päälle ja ruuvaa ruuvi paikalleen.

## AKUN VAIHTO

- 30 • Pyöritä satulan takana olevaa punaista lukitsinta kunnes se on kuvassa 21 osoitetulla kohdalla. Nosta satulaa. Irrota tulpat. Ruuvaa irti pariston pidikkeen ruuvi.
- 31 • Työnnä pariston pidike nuolen osoittamaan suuntaan (1); irrota pariston pidike (2).
- 32 • Vaihda paristo.
- 33 • Aseta pariston pistoke sille kuuluvaan pidikkeeseen olevaan reikään. Aseta pidike uudelleen paikoilleen ja ruuvaa se kiinni. Sulje ja lukitse satula.

## AKUN LATAAMINEN

**HUOM.: VAIN AIKUISET SAAVAT LADATA AKUN TAI SUORITTA MUITA SÄHKÖLAITTEISTOON LIITTYVIÄ TOIMENPITEITÄ.**

- AKKUA EI TARVITSE VÄLTÄMÄTTÄ IRROTTAA LEIKKIAJONEUVOSTA LATAUSTA VARTEN.
- 34 • Irrota sähkölaitteiston pistoke A pariston pistokkeesta B painamalla sitä sivusuunnassa.
  - 35 • Aseta laturin pistoke pistorasiaan. Seuraa mukana olevia ohjeita. Liitä pistoke B laturin pistokkeeseen C. Irrota laturi pistorasiasta latauksen päättyessä, kytke sitten pistoke C irti pistokkeesta B.
  - 36 • Kytke pistoke B pistokkeen A pohjaan saakka niin että kuulet napsauksen. Toimenpiteet lopettaessasi muista aina sulkea ja lukita satula.

## AKKUJEN HUOLTO JA TURVALLISUUS

Ennen kuin käytät ajoneuvoa ensimmäistä kertaa lataa akkuja 18 tunnin ajan. Tämä toimenpiteen huomiotta jättäminen saattaa aiheuttaa korjaamatonta vahinkoa akulle.

## VAROITUKSIA

Akkujen lataus ja latauksen valvonta tulee suorittaa vain aikuisten toimesta. Älä anna lasten leikkiä akulla.

## AKUN LATAUS

- Lataa akut akkulaturissa liitteenä olevien ohjeiden mukaan, älä ylitä 24 tuntia.
- Lataa akku ajoissa, heti kun ajoneuvo nopeus alkaa hidastua; näin välttyään vahingoilta.
- Jos ajoneuvoa ei käytetä pitkään aikaan, muista ladata akku ja säilytä sitä erillään laitteesta; toista uudelleenlataus ainakin joka kolmas kuukausi.
- Akkua ei tule ladata ylösalaisin.

- Älä unohda akkuja lataukseen! Tarkista säännöllisesti.
- Käytä vain laitteen mukana tulevaa akkulaturia ja alkuperäisiä PEG PEREGO akkuja.
- Älä sekoita uusia ja vanhoja akkuja.
- Akut tulee asettaa paikoilleen huomoiden oikea napaisuus.
- Akut ovat tiivistettyjä eikä niitä tarvitse huoltaa.

## HUOMIO

- AKUT SISÄLTÄVÄT MYRKYLLISIÄ JA SYÖVYTTÄVIÄ AINEITA. ÄLÄ SORMEILLE NIITÄ.
- Akut sisältävät akkuhappoa.
- Älä aiheuta akun pinteiden välistä suoraa kosketusta, vältä kovia iskuja: räjähdys ja/tai tulipalovaara.
- Latauksen aikana akku tuottaa kaasua. Lataa akku hyvin tuuletetussa tilassa, kaukana lämmönlähteistä ja helposti syttyvistä materiaaleista.
- Tyhjä akut tulee poistaa ajoneuvosta.
- Akkuja ei pidä asettaa vaatteiden päälle; ne saattavat vahingoittua.
- Käytä vain suositeltua paristo- tai akkutyyppejä tai sitä vastaavaa.

## VUODON SATTUESSA

Suojaa silmiäsi; vältä suoraa kosketusta akkuhapon kanssa; suojaa kätesi. Aseta paristo muovikassiin ja noudata pariston hävittämistä koskevia ohjeita.

## JOS IHO JA SILMÄT JOUTUVAT KOSKETUKSIIN AKKUHAPON KANSSA

Pese hapon kanssa kosketuksiin joutunut kohta runsaalla juoksevalla vedellä. Ota välittömästi yhteys lääkäriin.

## JOS AKKUHAPPOA ON NIELTY

Juo pieniä siemauksia vettä, magnesiumaitoa tai munanvalkuaisia. Älä yritä oksentaa. Ota välittömästi yhteys lääkäriin.

## AKKUJEN HÄVITTÄMINEN

Suojele ympäristöä. Käytettyjä akkuja ei saa heittää kotitalousjätteiden sekaan.

Voit viedä akut käytettyjen akkujen tai erikoisjätteiden keräyspisteeseen; kysy neuvoa asuinkunnastasi.



## AA 1,5 VOLTIN PARISTOA KOSKEVAT VAROITUKSET

- Paristojen sisään asettaminen ja sen valvonta tulee suorittaa ainoastaan aikuisten toimesta, älä anna lasten leikkiä paristoilla.
- Paristot tulee vaihtaa aikuisen toimesta.
  - Käytä ainoastaan valmistajan ilmoittamaa paristotyyppiä.
  - Noudata napaisuutta +/-
  - Älä aiheuta oikosulkuja syöttöliittimiin, tulipalo- tai räjähdysvaara.
  - Ota aina ulos paristot, kun lelua ei käytetä pitkään aikaan.
  - Älä heitä paristoja tuleen.
  - Älä yritä koskaan ladata kertakäyttöisiä paristoja.
  - Poista tyhjä paristot.
  - Heitä käytetyt paristot niitä varten oleviin paristojen kierrätystä varten oleviin säiliöihin.



## AJONEUVON HUOLTO JA TURVALLISUUS

Tämä tuote vastaa EN 71 Turvallisuusnormia ja sähköisten leikkikalujen turvallisuusnormia EN 50088; se ei vastaa liikenteessä ajamista koskevia säädöksiä, eikä sillä siis saa ajaa yleisillä teillä.

## HUOLTO

- CTarkista säännöllisin väliajoin ajoneuvon kunto, varsinkin sähkölaitteisto, pistokkeiden liitännät, suojakuvut ja akkulaturi. Mikäli vikoja ilmenee, sähköistä ajoneuvoa ja akkulaturia ei saa käyttää. Käytä korjauksiin ainoastaan alkuperäisiä PEG PEREGO varaosia.
- PEG PEREGO ei ota vastuuta siinä tapauksessa, että sähkölaitteisto on sormeiltu.
- Älä jätä akkuja tai ajoneuvoa lämmön lähteiden, kuten lämpöpattereiden, kaminoiden jne. läheisyyteen.
- Suojaa ajoneuvo kastumiselta, sateelta, lumelta jne.; ajoneuvon käyttäminen hiekalla tai mudassa saattaa vahingoittaa painikkeita, moottoria ja



## REKLAMATIONSRET EL-KØRETØJER

Der er 2 års reklamationsret på køretøjet. Medbring købsbon ved henvendelse. Reklamationsretten dækker alle køretøjets dele ved normal og korrekt brug med undtagelse af batterier og hjul. Læs derfor brugsanvisningen nøje igennem, inden køretøjet tages i brug. Skader forvoldt som følge af voldsom brug dækkes ikke af garantien.

### GARANTIREPARATION

KIRAMA ApS er servicesamarbejdspartner for Peg Pérégo S.p.A. i Skandinavien. Firmaet lagerfører alle gængse reservedele og har faguddannet personale til varetagelse af evt. reparationer.

Kontakt KIRAMA ApS (eller KIRAMA's partner i Sverige og Norge), hvis der konstateres fejl eller mangler på køretøjet. Såfremt reparationen ikke kan klares pr. telefon, skal køretøjet fremsendes til:

#### Finland

#### Pentella OY

#### Särkiniementie 7A

#### SF-00210 Helsinki

Phone: +358 968774550

Fax: +358 968 77 45 45

Contact person: Danny Vane Tempest

Køretøjet tages kun til reparation efter forudgående aftale. Køretøjer, der fremsendes uden forudgående aftale, vil blive **afvist**.

Såfremt køretøjet skal repareres under garanti, sendes det franko til én af ovenstående adresser.

Nedenstående skema **skal altid** udfyldes ved fremsendelse af el-køretøjer, der skal repareres under garanti.

Afsender:

Navn: \_\_\_\_\_

\_\_\_\_\_

Adresse: \_\_\_\_\_

\_\_\_\_\_

Postnr./by: \_\_\_\_\_

\_\_\_\_\_

Kontaktperson: \_\_\_\_\_

\_\_\_\_\_

Tlf.nr.: \_\_\_\_\_

\_\_\_\_\_

Fejl, der ønskes udbedret:

\_\_\_\_\_

\_\_\_\_\_

\_\_\_\_\_

\_\_\_\_\_

\_\_\_\_\_

\_\_\_\_\_

\_\_\_\_\_

\_\_\_\_\_

\_\_\_\_\_

\_\_\_\_\_

\_\_\_\_\_

\_\_\_\_\_

\_\_\_\_\_

\_\_\_\_\_

\_\_\_\_\_

\_\_\_\_\_

\_\_\_\_\_

\_\_\_\_\_

\_\_\_\_\_

\_\_\_\_\_

\_\_\_\_\_

\_\_\_\_\_

\_\_\_\_\_

\_\_\_\_\_

\_\_\_\_\_

\_\_\_\_\_

\_\_\_\_\_

\_\_\_\_\_

\_\_\_\_\_

\_\_\_\_\_

\_\_\_\_\_

\_\_\_\_\_

\_\_\_\_\_

Med venlig hilsen

Peg Pérégo S.p.A. / KIRAMA ApS

## NORSK

• PEG PEREGO takker dere for for å ha valgt dette produktet. Det er over 50 år som PEG PEREGO kjører barna: de nyfødte i sine berømte barnevogner og sportsvogner, siden med sine fantastiske lekekjøretøyer med pedaler og batterier.

• Les nøye denne bruksanvisningen for å bli fortlørlig med bruket av modellen og lær barnet en sikker og morsom kjøring på en korrekt måte. Oppbevar siden denne bruksanvisningen til ethvert senere bruk.

• ß Våre leketøy er i overensstemmelse med sikkerhetskrav forutsett av rådet ved EØF og av "US Consumer Toy Safety Specification" og godkjent av T.U.V., I.I.S.G. Istituto Italiano Sicurezza Giocattoli.



### Peg Pérégo S.p.A. er bekreftet ISO 9001.

Bekreftelsen gir kundene og forbrukerne en åpenlys garanti på hvordan foretaket arbeider, på en tillitsfull måte.

• Peg Pérégo kan når som helst utføre modifiseringer av teknisk eller bedriftsmessig natur på modellene som er beskrevet i denne publikasjonen.

2-5 år

## ASSISTANSESERVICE

PEG PEREGO erbyr kundeservice, direkte eller gjennom et nettverk av autoriserte assistansesenter, ved eventuelle reparasjoner eller utbyttinger, og salg av originale erstatningsdeler. Se baksiden av omslaget på denne håndboken for å ta kontakt med assistansesentre.

Peg Pérégo stiller seg til disposisjon for sine forbrukere for å tilfredsstille på beste måte ethvert krav. Derfor er det meget viktig for oss å kjenne våre kunders mening. Vi ville være meget takknemlige hvis du ville fylle ut FORBRUKERTILFREDSHET SPØRRESKJEMA etter å ha brukt vårt produkt. Dette finner du på Internettadressen: "www.pegperegocom/SSCo.html.en-UK" ved å komme med eventuelle bemerkninger eller forslag.

## INSTRUKSJONER FOR MONTERING

ADVARSEL: MONTERINGSARBEID MÅ KUN UTFØRES AV VOKSNE. VÆR FORSIKTIG NÅR KJØRETØYET TAS UT AV EMBALLASJEN. ALLE SKRUENE FINNES I EN POSE INNE I EMBALLASJEN. BATTERIET ER ALLEREDE SATT INN I KJØRETØYET

### MONTERING

- 1 • Tre en av stoppskivene av plast sammen med et av de to store hjulene på akselen.
- 2 • Tre akselen inn gjennom hullet på elektromotoren helt til den kommer ut på andre siden av kjøretøyet.
- 3 • Tre en av stoppskivene av jern inn på akselen, og så det siste store hjulet.
- 4 • Tre inn en stoppskive av plast og skru fast hjulene ved hjelp av naglene med 11 mm diam. NB: hvis akselen ser for lang ut, legg til en ekstra stoppskive av plast før du skru på. MERK: I posen vil du finne 4 ulike størrelser av stoppnagler. For å kjenne disse igjen holder det å se på undersiden, idet hullet i midten har ulik størrelse ( se arket som beskriver skruene).
- 5 • Tre midtknotten på hjulet av gaffelen; ta bort foringen/ ringen.
- 6 • Sett skjermene på med et trykk, som vist på figuren.
- 7 • Sett de to hjulkapslene på det siste hjulet (de smaleste av de tre som finnes i meballasjen).
- 8 • Plasser hjulet på gaffelen og sett så på midtknotten tilbake på hjulet på hjulet.
- 9 • Med det tilhørende verktøyet koblet til 9 mm naglen; fest hjulet som vist på figuren.
- 10 • Koble gaffelen til sykkelen.
- 11 • Plasser frontglasset på skjoldet til kjøretøyet.
- 12 • Plasser dashbordet – på de nedre midtknottene (følg pilene). Trykk på sidene og på toppen av dashbordet for å feste dette.
- 13 • Tre skjoldet til kjøretøyet på plass.
- 14 • Trykk rattet på plass.
- 15 • Trykk på plass glasset på baklyset.
- 16 • Plasser blinklysene på skjoldet av kjøretøyet

välityksiä.

- Voitele säännöllisin väliajoin (kevytöljyllä) liikkuvat osat, kuten laakerit, ohjauus, jne.
- Ajoneuvon pinnat voidaan puhdistaa kostealla rievulla ja tarvittaessa kotikäyttöön tarkoitetuilla tuotteilla, jotka eivät ole hankaavia.
- Puhdistustoimenpiteet tulee suorittaa ainoastaan aikuisten toimesta.
- Älä milloinkaan irrota ajoneuvon koneistoa tai moottoreita, ellei PEG PEREGO valtuuta siihen.

Vastaa normia EN 50088

Ladattava 6V 8Ah:n paristo, lyijysinetti.

1 60 W:n moottori

### TURVALLISUUS

HUOMI! AIKUISEN HENKILÖN VALVONTA ON AINA TARPEEN.

- Ei sovellu alle 24 kuukauden ikäisten lasten käyttöön sen toiminnallisten ominaisuuksien takia.
- Älä käytä ajoneuvoa yleisillä teillä, paikoissa, jossa on liikennettä ja pysäköityjä autoja, jyrkissä mäissä, portaitten, vesiväyliin ja uima-aitaiden läheisyydessä.
- Lasten tulee aina käyttää jalkineita ajoneuvoa käytettäessä.
- Kun ajoneuvoa käytetään, varo, että lapset eivät laita käsiä, jalkoja tai muita kehon osia, vaatteita tai muita esineitä liikkuvien osien läheisyyteen.
- Älä kastele ajoneuvon osia, kuten moottoria, laitteistoja, painikkeita jne.
- Ajoneuvon läheisyydessä ei saa käyttää bensiiniä tai muita helposti syttyviä aineita.
- Tämän ajoneuvon turvavyöt on suunniteltu ainoastaan leikkiin, eivätkä siis suojaa.

## SÄÄNNÖT TURVALLISTA AJOA VARTEN

HAUSKANPITO ILMAN KESKEYTYKSIÄ: pidä aina ladattua vara-akkuja valmiina käyttöä varten.

Lapsen turvallisuutta varten: lue seuraavat ohjeet huolellisesti ja noudata niitä ennen ajoneuvon käynnistämistä.

- HUOMIO: Tarkista, että kaikki pyörien kiinnityssuojalevyt ovat kunnolla paikoillaan.
- ETEENPÄIN-VAIHDE: Paina kaasutinpoljinta molempien käsien ollessa kiinni ohjaustangossa; ajoneuvo lähtee liikkeelle noin 4,2 km/h:n nopeudella.
- JARRU: Jarruttaminen tapahtuu nostamalla jalka kaasupolkimelta, jarru käynnistyy automaattisesti.

Opetä lastasi käyttämään ajoneuvoa oikein, jotta sillä ajaminen olisi turvallista ja hauskaa.

- Ennen käynnistämistä tulee varmistaa, että ajoradalla ei ole henkilöitä tai esineitä.
- Pidä ajaessasi kädet ratilla ja katso aina tietä.
- Jarruta ajoissa, jotta vältyt törmäyksiltä.
- HUOMIO! Jos ajoneuvo ylikuormittuu, esimerkiksi ajaessa pehmeällä hiekalla, mudassa tai erittäin epätasaisessa maastossa, ylikuormitusuoja katkaisee välittömästi tehon syötön. Tehon syöttö alkaa uudelleen muutaman sekunnin kuluttua.

## ONGELMIA?

AJONEUVO EI TOIMI?

- Tarkista, että kaasupolkimen alla ei ole irronneita johtoja.
- Tarkista, että kaasutinpainike toimii kunnolla ja vaihda se tarvittaessa.
- Tarkista, että akku on kiinnitetty sähkölaitteistoon.

AJONEUVOSSA EI OLE TEHOA?

- Lataa paristot. Jos ongelma ei selviä lataamalla paristot uudelleen, vie paristot ja pariston laturi huoltopisteeseen tarkistettavaksi.



ved å første feste dem i det bakre hakket, og så trykke som på figuren. A: høyre blinklys (kjennes igjen på bokstaven D trykt på innsiden).

- 17 • Sett tungene på roll-bar i sprekkene på rammen og vri den siden nedover.
- 18 • Fest roll-bar med skruen.
- 19 • Sett inn de to eksorsrørene i spesielle hullene bak på kjøretøyet med et trykk.
- 20 • Vri den røde stopp-pinnen bak setet til den kommer i den posisjonen som er vist på figuren. A: Setet kan åpnes. Løft opp setet.
- 21 • Koble sammen kontaktene. Når denne operasjonen er utført, husk å blokker setet igjen. Kjøretøyet er nå klart til bruk.

#### INNSETTING AV BATTERIER

For å sette lys og elektroniske lyder i funksjon, gjør følgende.

- 22 • Skru av skruen på luken til batterirommet på instrumentbordet. Ta av luken.
- 23 • Ta ut batteriholderen.
- 24 • Sett inn to stilo batterier AA 1,5 V – følger ikke med - Sett tilbake batteriholderen i instrumentbordet og steng luken ved å skru på skruen igjen.

#### SÆRPREG OG BRUK AV KJØRETØYET

- 25 • A: knapp intermitterende lys  
B: knapp signalhorn  
C: tenningsnøkkel; ved å vri nøkkelen mot høyre, høres "motorduren" og det er mulig å aktivere de intermitterende lysene og signalhornet. Merk: vri nøkkelen mot venstre med det samme du har sluttet å bruke de forskjellige funksjonene sånn at batteriene varer lenger.
- 26 • PEDAL: Gasspedal; ved å løfte på foten vil bremsen automatisk kobles inn.

#### SKIFTING AV GLØDELAMPER (2,5 Volt)

- 27 • Kru av skruen på det utbrente blinklyset. Ta av glasset.
- 28 • Skift den utbrente glødelampen.
- 29 • Sett glasset på blinklyset igjen og skru på skruen igjen.

#### SKIFTING AV BATTERI

- 30 • Vri på den røde stopp-pinnen bak setet til den kommer i den stillingen som blir vist på figur 21. Løft opp setet. Koble fra kontaktene. Skru løs skruen på batterisperren.
- 31 • Dytt batterisperren i pilretningen (1); fjern batterisperren (2).
- 32 • Bytt batteriet.
- 33 • Plasser kontaktpunktet på batteriet i fordypningen i batterisperren. Sett batterisperren i riktig stilling og skru den så på plass. Lukk og blokker setet.

#### LADING AV BATTERI

ADVARSEL: LADING AV BATTERIENE OG ETHVERT INNGREP

PÅ DET ELEKTRISKE ANLEGGET MÅ UTFØRES AV VOKSNE.

BATTERIET KAN SKIFTES SELV OM MAN IKKE TAR DET UT AV LEKEN.

- 34 • Koble kontakt A tilhørende det elektiske anlegget fra kontakt B tilhørende batteriet ved å dra dem til hver sin side.
- 35 • Stikk inn kontakten til batteriladeren i en vanlig elektrisk veggkontakt slik som beskrevet i bruksanvisningen som følger med. Koble sammen kontakt B med kontakt C i batteriladeren.  
Når ladingen er fullført, trekk ut kontakten til batteriladeren fra veggen, og koble deretter kontakt B fra kontakt C.
- 36 • Trykk kontakt B i kontakt A, man må trykke godt inn helt til det høres et klikk.  
Når operasjonen er ferdig må man alltid huske på å lukke og feste setet på nytt.

### VEDLIKEHOLD OG SIKKERHET AV BATTERIENE

Lad batteriene i 18 timer før kjøretøyet tas i bruk for første gang. Batteriet kan få varig skade hvis man ikke tar hensyn til denne prosedyren.

#### MERKNADER

Lading av batteriene må utføres og overvåkes kun av voksne.

La ikke barna leke med batteriene.

#### LADING AV BATTERIET

- Lad batteriet ved å følge instruksjoner som er vedlagt batteriladeren og overskrid ikke 24 timer i noen tilfeller.

- Lad opp batteriet på nytt i tid så fort som kjøretøyet taper hastighet, dere unngår skader.
- Husk på å lade opp batteriet og holde det frakoplet fra anlegget hvis kjøretøyet ikke brukes på lang tid; gjenta oppladingene på nytt minst hver tredje måned.
- Batteriet må ikke ligge opp ned når det lades.
- Glem ikke batteriene som er under lading! Kontroller periodisk.
- Bruk kun batteriladeren som følger med og originale batterier PEG PEREGO.
- Ikke bland gamle og nye batterier.
- Batteriene må settes inn med rett polaritet.
- Batteriene er forseglede og behøver ikke noe vedlikehold.

#### ADVARSEL

- BATTERIENE INNEHOLDER GIFTIGE ETSENDE SUBSTANSER. IKKE KLUSSE MED DEM.
- Batteriene inneholder elektrolytt med syrebasis.
- Ikke vold direkte kontakt mellom polklemmene på batteriet, unngå sterke støter: risiko for eksplosjon og/eller brann.
- Under lading utvikler batteriet gass. Lad batteriet på et godt ventilert sted, langt fra varmekilder og antennerlige materialer.
- Utladde batterier må tas ut av kjøretøyet.
- Det er frarådlig å støtte batteriene til klesplagg; de kan skades.
- Bruk kun batterier eller akkumulatører av den typen som tilrådes eller som er analogiske.

#### HVIS DET ER EN LEKKASJE

Beskytt øynene; unngå direkte kontakt med elektrolytten; beskytt hendene.  
Legg batteriet i en plastpose og følg instruksjonene for fjerning av batterier.

#### HVIS HUD ELLER ØYNE KOMMER I KONTAKT MED ELEKTROLYTTEN

Vask den angrepne delen rikelig med rennende vann. Konsulter lege øyeblikkelig.

#### HVIS ELEKTROLYTTEN BLIR SVELGET

Drick små slurker med vann, magnesiummelk eller eggehviter. Vold ikke oppkast.  
Konsulter lege øyeblikkelig.

#### FJERNING AV BATTERIENE

Vær med på miljøvern.  
De brukte batteriene må ikke kastes i husholdsavfallet.  
Dere kan deponere dem i et senter for oppsamling av brukte batterier eller i spesiell kildesortering; informer dere i kommunen.



#### MERKNADER FOR BATTERI PÅ AA 1,5 VOLT

Innsetting av batteriet må kun utføres og overvåkes av voksne. La ikke barna leke med batteriene.

- Batteriene må skiftes ut av en voksen.
- Bruk kun type batteri som er spesifisert av fabrikanten.
- Respekter polariteten +/-
- Ikke vold kortslutning på mateklemmene, risiko for brann eller eksplosjon.
- Ta alltid ut batteriene når leken ikke brukes på lang tid.
- Kast ikke batteriene i ilden.
- Forsøk aldri å lade opp batterier som ikke kan lades opp på nytt.
- Fjern de utladde batteriene.
- Kast de utladde batteriene i de bestemte beholderne for resirkulering av brukte batterier.



### VEDLIKEHOLD OG SIKKERHET AV KJØRETØYER

Dette produktet er i overensstemmelse med sikkerhetsnorm EN 71 og sikkerhetsnorm for elektriske leketøy EN 50088; det er ikke i overensstemmelse med normer for kjøring på veier og derfor kan det ikke kjøres på offentlige veier.

#### VEDLIKEHOLD OG OMHU

- Kontroller regelmessig tilstanden på kjøretøyet, særskilt det elektriske anlegget, koplingene på kontaktene, beskyttelseshettene og batteriladeren. Det elektriske kjøretøyet og batteriladeren må ikke brukes i tilfelle man har oppdaget defekter. Bruk kun originale erstatningsdeler PEG PEREGO ved reparasjoner.

- PEG PEREGO påtar seg ikke noe ansvar i tilfelle klussing med det elektriske anlegget.
- Ikke la batteriene eller kjøretøyet være nær ved varmekilder som radiatorer, peiser etc.
- Beskytt kjøretøyet mot vann, regn, snø etc.; bruke det på sand eller gjørme kan forårsake skader på knapper, motorer og reduksjoner.
- Smør periodisk (med tynn olje) de selvbevegelige delene som lager, ratt etc.
- Ytene på kjøretøyet kan rengjøres med en fuktig klut, hvis nødvendig, med husholdsprodukter som ikke er slipende. Rengjøring må kun utføres av voksne.
- Demonter aldri mekanismene på kjøretøyet eller motorene, hvis ikke PEG PEREGO har autorisert det.

I overensstemmelse med EN 50088

Oppladbart forseglede blybatteri, 6V 8Ah.  
1 60 W motor.

#### SIKKERHET

ADVARSEL! OVERVÅKING AV EN VOKSEN ER ALLTID NØDVENDIG

- Ikke egnet til barn under 24 måneder på grunn av funksjonelle særpreg.
- Ikke bruk kjøretøyet på offentlige veier, hvor det er trafikk og parkerte biler, i skråe hellinger, i nærheten av trinn og trapper, vassdrag og svømmebassenger.
- Barna må alltid bruke sko under bruk av kjøretøyet.
- Pass på at ikke barnet setter hender, føtter eller andre kroppsdeler, klær eller gjenstander nær ved deler i bevegelse når kjøretøyet er i gang.
- Bløt aldri komponentene på kjøretøyet som motor, anlegg, knapper etc.
- Bruk ikke bensiner eller andre antennerlige substanser nær ved kjøretøyet.
- Sikkerhetsbeltene på dette kjøretøyet er blitt beregnet bare til lek, derfor gir de ingen beskyttelse.

### REGLER FOR EN SIKKER KJØRING

MORO UTEN AVBRUDD: ha alltid et batterisett ladet ferdig til bruk.

For barnets sikkerhet: les og følg nøye følgende instruksjoner for kjøretøyet settes i gang.

- ADVARSEL:  
Kontroller alle bossene for festing sitter godt fast.
- BEVEGELSE FRAMOVER:  
Mens du har begge hender på rattet trykker du på gasspedalen; kjøretøyet begynner da å bevege seg med en fart på ca. 4,2 Km/h.
- BREMS:  
Løft foten fra akseleratorpedalen for å bremse, bremsen aktiveres automatisk.

Lær barnet et korrekt bruk av kjøretøyet for en morsom og sikker kjøring.

- Forsikre dere om at kjørestrekningen er fri for personer og gjenstander før start.
- Kjør med hendene på rattet og se alltid på veien.
- Brems i tid for å unngå kollisjoner.
- ADVARSEL! Hvis kjøretøyet brukes i kondisjoner med overbelastning, som på myk sand, gjørme eller på meget ujevne terreng vil bryteren for overbelastning kople ut strømmen øyeblikkelig. Strømtilførselen kommer igjen etter noen sekunder.

### PROBLEMER?

#### FUNGERER IKKE KJØRETØYET?

- Kontroller at det ikke finnes frakopledede ledninger under platen på akseleratoren.
- Kontroller funksjonen på akseleratorknappen og skift den eventuelt.
- Kontroller at batteriet er koplet til det elektriske anlegget.

#### FINNES DET INGEN KRAFT I KJØRETØYET?

- Lad batteriene. La batteriene og batteriladeren kontrolleres av et assistansesenter hvis problemet vedvarer etter at de er ladet på nytt.

## REKLAMATIONSRET EL-KØRETØJER

Der er 2 års reklamationsret på køretøjet. Medbring købsbon ved henvendelse. Reklamationsretten dækker alle køretøjets dele ved normal og korrekt brug med undtagelse af batterier og hjul. Læs derfor brugsanvisningen nøje igennem, inden køretøjet tages i brug. Skader forvoldt som følge af voldsom brug af dækkes ikke af garantien.

### GARANTIREPARATION

KIRAMA ApS er servicesamarbejdspartner for Peg Pérégo S.p.A. i Skandinavien. Firmaet lagerfører alle gængse reservedele og har faguddannede personale til varetagelse af evt. reparationer.

Kontakt KIRAMA ApS (eller KIRAMA's partner i Sverige og Norge), hvis der konstateres fejl eller mangler på køretøjet. Såfremt reparationen ikke kan klares pr. telefon, skal køretøjet fremsendes til:

#### Norge

**PROLINE AS**  
SVINESUNDVEIEN 336, PB.1094

**NO-1787 BERG I ØSTFOLD**

**Tlf: 69188704**

**Faks: 69188705**

**Kontaktperson: Christer Gulbrandsen**

**Mobil Tlf: 90581488**

**e-mail: service@golf-profile.com**

Køretøjet tages kun til reparation efter forudgående aftale. Køretøjer, der fremsendes uden forudgående aftale, vil blive **afvist**.

Såfremt køretøjet skal repareres under garanti, sendes det franko til én af ovenstående adresser.

Nedenstående skema **skal altid** udfyldes ved fremsendelse af el-køretøjer, der skal repareres under garanti.

Afsender:

Navn: \_\_\_\_\_

Adresse: \_\_\_\_\_

Postnr./by: \_\_\_\_\_

Kontaktperson: \_\_\_\_\_

Tlf.nr.: \_\_\_\_\_

Fejl, der ønskes udbedret: \_\_\_\_\_

\_\_\_\_\_

\_\_\_\_\_

\_\_\_\_\_

\_\_\_\_\_

\_\_\_\_\_

\_\_\_\_\_

\_\_\_\_\_

Med venlig hilsen

Peg Pérégo S.p.A. / KIRAMA ApS

## SVENSKA

• PEG PEREGO tackar Dig för att Du har valt denna produkt. Sedan mer än 50 år tar PEG PEREGO ut barn på åkturer: de nyfödda barnen med de välkända barnvagnarna och sittvagnarna och längre fram i åldern med de fantastiska leksaksfordonen som har pedaler och är batteridrivna.

• Läs noga denna brukshandvisning för att göra Dig bekant med användningen av modellen och för att lära Ditt barn att köra och ha roligt på ett korrekt och säkert sätt. Förvara sedan handboken för varje framtida bruk.

• Våra leksaker uppfyller de säkerhetskrav som förutses av EEC- Rådet och av "U.S. Consumer Toy Safety Specification" och de är godkända av T.U.V., I.I.S.G. Istituto Italiano Sicurezza Giocattoli.



### Peg Pérégo S.p.A. är certifierad enligt ISO 9001.

Certifieringen erbjuder kunderna och konsumenterna en klar och tillförlitlig garanti beträffande företagets sätt att arbeta.

• Peg Pérégo kan när som helst tillföra ändringar på de modeller som beskrivits i denna publicering, på grund av tekniska skäl eller av skäl som rör företaget.

### År 2-5

## SERVICETJÄNST

PEG PEREGO erbjuder, efter försäljningen, en direkt servicetjänst eller servicetjänst genom ett network av auktoriserade servicecentra, för eventuella reparationer och utbyten eller för försäljning av reservdelar av originaltyp. För att kontakta dessa servicecentra hänvisas till baksidan av denna bruksanvisnings omslag.

Peg Pérégo står till förfogande för sina Konsumenter för att på bästa sätt uppfylla alla deras krav. Av detta skäl är det ytterst viktigt och värdefullt för oss att känna till våra Kunders synpunkter. Vi är därför tacksamma om Du, efter att ha använt vår produkt, vill fylla i FRÅGEFORMULÄRET AVSEENDE KONSUMENTENS TILLFREDSSTÄLLELSE som Du hittar följande Internet adress: "www.pegperegocom/SSCo.html.en-UK" och meddeela oss om eventuella anmärkningar eller förslag.

## MONTERINGSINSTRUKTIONER

VARNING: MONTERINGSARBETENA FÅR ENDAST UTFÅR ENDAST UTFÖRAS AV VUXNA PERSONER. VAR FÖRSIKTIG NÄR DU TAR UT FORDONET FRÅN FÖRPACKNINGEN. ALLA SKRUVAR FINNS I EN PÅSE INNE I FÖRPACKNINGEN. BATTERIET ÄR REDAN PLACERAT INNE I FORDONET.

### MONTERING

- 1 • Sätt på en plastbricka och ett av de bredare hjulen på axeln.
- 2 • Sätt in hjulaxeln i hålet på reduktionsväxeln så långt det går tills den kommer ut på andra sidan.
- 3 • Sätt på en järnbricka på hjulaxeln och sedan det sista största hjulet.
- 4 • Sätt på en plastbricka och sätt fast hjulen med hjälp av ett metallbeslag (ø11). MÅRK: om hjulaxeln blir alltför lång kan du sätta i en plastbricka till, innan du fixerar med metallbeslaget. VARNING: i påsen finns fyra metallbeslag av olika storlek. Du ser skillnaden på dem om du tittar på den inre delen av dem, eftersom hålet i mitten inte har samma mått (se bilden på skruvarna).
- 5 • Ta loss en hjulbult från framgaffeln; ta bort bussningen.
- 6 • Sätt på stänkskärmen, du ska höra ett klick, som bilden visar.
- 7 • Sätt på de två metallbeslagen på det sista hjulet (det smalaste av de tre som låg i förpackningen).
- 8 • Placera hjulet på framgaffeln och sätt på den bult du tog bort tidigare.
- 9 • Sätt på metallbeslaget (ø9) på verktyget; fixera hjulet som bilden visar.
- 10 • Sätt på framgaffeln.

- 11 • Placera vindrutan på kylarmaskeringen.
- 12 • Placera instrumentbrädan på de nedre bultarna (anges med pilen). Tryck på sidorna och på instrumentbrädans övre sida för att fästa ordentligt.
- 13 • Sätt på kylarmaskeringen på framgaffeln.
- 14 • Sätt fast styret med ett klick.
- 15 • Sätt fast glaset med ett klick på den främre lyktan.
- 16 • Lagg pilarna på kylarmaskeringen och sätt fast dem alldeles före den bakre markeringen och tryck som bilden visar. A: höger pil (du känner igen den på bokstaven D inuti).
- 17 • För in targabågens låstungor i hålen på karosseriet och vrid den sedan nedåt.
- 18 • Fäst targabågen med hjälp av skruven.
- 19 • För in de två avgasrören genom att trycka fast dem i de särskilda hålen bakom fordonet.
- 20 • Vrid det röda stoppet bakom cykelsadeln tills den kommer i det läge som bilden visar. A: sadeln kan öppnas. Lyft på sadeln.
- 21 • Koppla kontaktarna. När allt är gjort ska du alltid komma ihåg att stänga och sätta fast sadeln. Fordonet är nu färdigt att användas.

### HUR BATTERIERNÄ SÄTTS I

För att sätta ljusten och de elektroniska ljuden i funktion gör Du på följande sätt.

- 22 • Skruva loss skruven på batterifackets lucka på instrumentbrädan. Ta bort luckan.
- 23 • Ta ut batterihållaren.
- 24 • Sätt i två stavbatterier AA 1,5V – batterier ingår inte –. Sätt tillbaka batterihållaren inne i instrumentbrädan och stäng luckan genom att på nytt skruva fast skruven.

### FORDONETS EGENSKAPER OCH ANVÄNDNING

- 25 • A: tryckknapp för blinkljus  
B: tryckknapp för signalhorn  
C: nyckel för tändning: genom att vrida nyckeln mot höger hörs ljudet från "motorns brummande" och det är möjligt att aktivera blinkljuset och signalhornet. Obs!: vid nyckeln till vänster så snart som de olika funktionerna inte används längre, så att batterierna varar längre.
- 26 • PEDAL: Gaspedal; om barnet lyfter på foten, aktiveras bromsen automatiskt.

### UTBYTE AV LAMPORNA (2,5 Volt)

- 27 • Skruva loss den trasiga lampans skruv. Ta bort glaset.
- 28 • Byt ut den trasiga lampan.
- 29 • Sätt tillbaka blinkljusets glas och skruva på nytt fast skruven.

### HUR BATTERIET BYTS UT

- 30 • Vrid det röda stoppet bakom sadeln för att föra det i läget som visas på bild 21. Lyft sadeln. Koppla från kontaktarna. Lossa skruven från batterihållaren.
- 31 • Skjut batterihållaren i pilens riktning (1); ta ur batterihållaren (2).
- 32 • Byt batteriet.
- 33 • Sätt batterikontakten i hålet på batterihållaren. Sätt tillbaka och skruva fast batterihållaren. Stäng och sätt fast sadeln.

### HUR BATTERIET LADDAS

VARNING: LADDNINGEN AV BATTERIERNÄ OCH VARJE ÅTGÄRD PÅ DET ELEKTRISKA SYSTEMET SKALL UTFÖRAS AV VUXNA PERSONER. BATTERIET SKA BATTERIET KAN UPPLADDAS UTAN ATT TA BORT DET FRÅN LEKSÅKEN

- 34 • Lossa kontakt A på elenheten från kontakt B på batteriet genom att trycka på sidorna.
- 35 • Koppla kontakten på batteriladdaren till vägguttag i hemmet och följ bifogade anvisningar. Koppla kontakt B till kontakt C på batteriladdaren. När batteriet är laddat kopplar du bort batteriladdaren från vägguttaget och tar ur kontakt C ur kontakt B.
- 36 • Sätt i kontakt B i kontakt A så långt in det går eller tills du hör ett klick. Kom ihåg att stänga och fästa sadeln när du gjort detta.

## BATTERIERNÄS UNDERHÅLL OCH SÅKERHET

Innan fordonet tas i bruk för första gången, skall batterierna laddas i 18 timmar. Om denna åtgärd inte iakttages, kan det uppstå ohjälpliga skador på batteriet.

### VARNINGAR

Laddningen av batterierna får endast utföras och kontrolleras av vuxna personer.

Låt inte barnen leka med batterierna.

#### HUR BATTERIET LADDAS

- Ladda batteriet genom att följa de instruktioner som finns bifogade till batteriladdaren och överskrid hur som helst inte 24 timmar.
- Ladda batteriet i tid, så fort som fordonet förlorar hastighet, för att hindra att skador uppstår.
- Kom ihåg, att om fordonet lämnas stillastående under en längre tid, att ladda batteriet och hålla det bortkopplat från elsystemet. Upprepa tillvägagångssättet för uppladdningen minst var tredje månad.
- Batteriet får inte laddas upp och nervänt.
- Glöm inte batterierna under uppladdning! Kontrollera regelbundet.
- Använd endast batteriladdaren som medföljer och batterier av originaltyp PEG PEREGO.
- Blanda inte gamla batterier med nya batterier.
- Batterierna skall sättas i med den korrekta polariteten.
- Batterierna är helkapslade och underhållsfria.

#### VARNING

- BATTERIERNÄ INNEHÅLLER GIFTIGA FRÅTANDE ÄMNINGEN. MIXTRA INTE MED BATTERIERNÄ.
- Batterierna innehåller syrabaserad elektrolyt.
- Försäka inte direkt kontakt mellan batteriets uttag, undvik hårda stötar och slag: risk för explosion och/eller brand.
- Under laddningen alstrar batteriet gas. Ladda batteriet på en plats med god ventilation, långt från värmekällor och brandfarligt material.
- De använda batterierna skall avlägsnas från fordonet.
- Lägg inte batterierna på kläder, eftersom de skulle kunna skadas.
- Använd uteslutande batterier eller ackumulatörer av den typ som rekommenderas eller av motsvarande typ.

#### OM BATTERIET LÄCKER

Skydda ögonen och undvik direkt kontakt med elektrolyten: skydda händerna. Lägg batteriet i en plastpåse och följ instruktionerna om undanröjning av batterier.

#### OM HUDEN ELLER ÖGONEN KOMMER I KONTAKT MED ELEKTROLYTEN

Skölj den utsatta delen i rikligt med rinnande vatten. Rådfråga omedelbart en läkare.

#### OM ELEKTROLYTEN SVÄLJS

Drick små klunkar vatten, magnesiämjolk eller äggvitor. Försäka inte kräkningar. Rådfråga omedelbart en läkare.

#### SKROTNING AV BATTERIERNÄ

Bidra till att skydda miljön. De kasserade batterierna får ej slängas i hushållssoporna. Lämnä in batterierna på ett särskilt uppsamlingsställe för kasserade batterier eller i de speciella uppsamlingslådorna. Informera Dig hos Din kommun.



#### VARNINGAR BATTERI PÅ AA 1,5 VOLT

- Batterierna får endast sättas i och kontrolleras av vuxna personer.
- Låt inte barnen leka med batterierna.
- Batterierna får endast bytas ut av en vuxen person.
- Använd endast den typ av batteri som angivits av tillverkaren.
- Respektera polariteten +/-
- Sätt inte matarklämmorna i kortslutning, eftersom det finns risk för brand eller explosion.
- Ta alltid ur batterierna när leken inte skall användas under en längre tid.
- Kasta inte batterierna på öppen eld.
- Försök inte att uppladda batterierna om de inte är uppladdningsbara
- Ta bort de urladdade batterierna.
- Släng bort de urladdade batterierna i de särskilda uppsamlingslådorna för återvinning av kasserade batterier.



### FORDONETS SÄKERHET OCH UNDERHÅLL

Denna produkt uppfyller Säkerhetsnormen EN 71

och Säkerhetsnormen för elektriska leksaker EN 50088. Produkten är inte i överensstämmelse med föreskrifterna för trafiknormerna på vägar och den får alltså inte köra på allmänna vägar.

#### UNDERHÅLL OCH SKÖTSEL

- Kontrollera regelbundet fordonets skick, i synnerhet den elektriska anläggningen, kontaktarnas anslutningar, skyddshöljerna och batteriladdaren. Om fel kan konstateras får det elektriska fordonet och batteriladdaren inte användas. Använd endast reservdelar av originaltyp PEG PEREGO vid reparationerna.
- PEG PEREGO åtar sig inget ansvar i händelse av att det elektriska systemet har utsatts för förändringar.
- Lämnä inte batterierna eller fordonet i närheten av värmekällor (värmeelement, kaminer, etc.).
- Skydda fordonet från regn, vatten, snö etc. Om fordonet används på sand eller på lerig mark kan tryckknappar, motorer och reducereväxlar skadas.
- Smörj regelbundet (med lättolja) de rörliga delarna (lager, ratt etc.).
- Fordonets ytor kan rengöras med en duk som fuktats i vatten och, om det är nödvändigt, med ej slipande produkter för användning i hushållet. Rengöringsarbetena får endast utföras av vuxna personer.
- Demontera inte fordonets mekanismer eller motorerna, utan auktorisering från PEG PEREGO.

Överensstämmer med EN 50088

Förseglat omladdningsbart batteri på 6V 8Ah med 1 motor på 60 W

#### SÄKERHET

VARNING! DET ÄR ALLTID NÖDVÄNDIGT MED ÖVERVAKNING AV EN VUXEN PERSON.

- Leken är inte lämplig för barn under 24 månader på grund av de funktionella egenskaperna.
- Använd inte fordonet på allmänna vägar, där det förekommer trafik eller bilar parkerade, på branta sluttningar, i närheten av trappsteg, trappor, vattendrag och simbassänger.
- Barnen skall alltid ha skor på sig när de använder fordonet.
- När fordonet är i funktion skall man vara uppmärksam på att barnen inte sätter händerna, fötterna eller andra delar av kroppen, kläder eller andra föremål i närheten av delarna i rörelse.
- Blöt inte fordonets beståndsdelar (motorerna, elsystemen, tryckknapparna, etc.).
- Använd inte bensin eller andra brandfarliga ämnen i närheten av fordonet.
- Säkerhetsbältena på detta fordon har endast tillverkat för att leka med och ger därför inget skydd.

### REGLER FÖR EN SÄKER KÖRNING

ATT HA ROLIGT UTAN AVBROTT: ha alltid en laddad batterisats som reserv, klar för användning.

För barnets säkerhet: innan fordonet sätts i gång skall Du noga läsa och följa instruktioner härunder.

- **VARNING:**  
Kontrollera att alla kapslar för hjulens fastsättning är ordentligt fasta
- **VÄXEL FRAMÅT:**  
Håll båda händerna på styret och tryck ner gaspedalen;  
• fordonet sätter i gång med en hastighet på cirka 4,2 km/tim.
- **BROMS:**  
Lyft foten från gaspedalen för att bromsa.  
Bromsen träder då automatiskt i funktion.

Lär barnet att använda fordonet på ett korrekt sätt så att körningen blir säker och rolig.

- Innan starten skall Du försäkra Dig om att färdsträckan inte hindras av personer eller av föremål.
- Kör med händerna på styrstängan och titta hela tiden på vägen.
- Bromsa i tid för att undvika krockar.
- **ACHTUNG!** Beim Einsatz des Faharzeuges unter Überlastbedingungn, z.B. auf weichem Sand, Schlamm oder unter schwierigen Geländebedingungen, schaltet der Überlastschalter sofort die Leistung ab. Die Stromzuführung wird nach einigen Sekunden wieder aufgenommen.

### PROBLEM?

FORDONET FUNGERAR INTE?

- Kontrollera att det inte finns några fränkopplade kablar under gaspedalens platta.
- Kontrollera att tryckknappen för gaspedalen fungerar korrekt och byt ut den om det är nödvändigt.
- Kontrollera att batteriet är anslutet till det elektriska systemet.

FORDONET HAR INGEN DRIVKRAFT?

- Ladda batterierna. Om problemet kvarstår efter laddningen skall Du låta batterierna och batteriladdaren kontrolleras av ett servicecentrum.



## REKLAMATIONSRET EL-KØRETØJER

Der er 2 års reklamationsret på køretøjet. Medbring købsbon ved henvendelse. Reklamationsretten dækker alle køretøjs dele ved normal og korrekt brug med undtagelse af batterier og hjul. Læs derfor brugsanvisningen nøje igennem, inden køretøjet tages i brug. Skader forvoldt som følge af voldsom brug dækkes ikke af garantien.

### GARANTIREPARATION

KIRAMA ApS er servicesamarbejdspartner for Peg Pérégo S.p.A. i Skandinavien. Firmaet lagerfører alle gængse reservedele og har faguddannede personale til varetagelse af evt. reparationer.

Kontakt KIRAMA ApS (eller KIRAMA's partner i Sverige og Norge), hvis der konstateres fejl eller mangler på køretøjet. Sáfremt reparationen ikke kan klares pr. telefon, skal køretøjet fremsendes til:

#### Sverige

Furusåters Elektronik

Furusåter 6671

S-471 72 Hjälteby

Tlf.: 0304 66 83 29

Fax: 0304 66 83 29

Kontaktperson: Claes Axelsson

Køretøjet tages kun til reparation efter forudgående aftale. Køretøjer, der fremsendes uden forudgående aftale, vil blive **afvist**.

Sáfremt køretøjet skal repareres under garanti, sendes det franko til én af ovenstående adresser.

Nedenstående skema **skal altid** udfyldes ved fremsendelse af el-køretøjer, der skal repareres under garanti.

Afsender:

Navn: \_\_\_\_\_

Adresse: \_\_\_\_\_

Postnr./by: \_\_\_\_\_

Kontaktperson: \_\_\_\_\_

Tlf.nr.: \_\_\_\_\_

Fejl, der ønskes udbedret: \_\_\_\_\_

\_\_\_\_\_

\_\_\_\_\_

\_\_\_\_\_

\_\_\_\_\_

\_\_\_\_\_

\_\_\_\_\_

\_\_\_\_\_

\_\_\_\_\_

\_\_\_\_\_

\_\_\_\_\_

\_\_\_\_\_

Med venlig hilsen

Peg Pérégo S.p.A. / KIRAMA ApS

## TÜRKÇE

• Peg Perego bu rünü tercih ettiğiniz için size teşekkür ediyor. 50 yılı aşkın bir süredir Peg Perego çocukları gezmeye götürüyor; doğar doğmaz o meşhur bebek arabaları ve pusetleri ile, daha sonra ise pedallı veya akülü eşsiz oyuncak arabaları ile.

• Bu kullanım kılavuzunu, modelin kullanımına alışmak ve de çocuğunuza doğru, güvenli ve eğlenceli sürüşü öğretmek için dikkatlice okuyunuz. Daha sonraki herhangi bir gereksinim için kılavuzu saklayınız.

• Bizim oyuncaklarımız Avrupa Birliği Konseyinin öngördüğü güvenlik niteliklerine ve "A.B.D. Tüketici Oyuncak Güvenliği Nitelikleri" ne uygundur ve de T.Ü.V. tarafından onaylanmıştır, ve I.I.S.G. Istituto Italiano Sicurezza Giocattoli.



### Peg Perego S.p.A. ISO 9001 sertifikalıdır.

Bu sertifika ile müşterilere ve tüketicilere kurumun şeffaf işleyişinin ve tam bir güven ortamının garantisi verilmektedir.

• Peg Perego istediği zaman bu yayında tanıtılmış modellere, teknik veya şirket içi sebeplerden dolayı değişiklik getirebilir.

### 2-5 Yaş

## DESTEK HİZMETİ

Peg Perego olası tamiratlar, değişimler ve asıl yedek parça satışları için, doğrudan veya yetkili bayiler ağı aracılığıyla, satış sonrası destek hizmeti vermektedir. Destek merkezlerine ulaşmak için bu kullanım kılavuzunun arka kapağına bakınız.

Peg Perego olarak tüketicilerin her türlü gereksinimini en iyi şekilde karşılamak üzere daima onlara hizmet etmeye hazırız. Dolayısıyla, müşterilerimizin görüş ve önerileri bizim için son derece önemli ve değerlidir. Bu nedenle, bir ürünümüzü satın alıp kullandıktan sonra, görüş ve önerilerinizi bildirmek üzere Internet üzerinde "www.pegperegocom/SSCo.html.en-UK" adresinde yer alan MÜŞTERİ MEMNUNİYETİ FORMUNU dolduracak olursanız size gerçekten minnettar kalacağız.

## MONTAJ TALİMATLARI

**DİKKAT: MONTAJ İŞLEMLERİ SADECE YETİŞKİNLER TARAFINDAN YAPILMALIDIR. ARACI AMBALAJINDAN ÇIKARIRKEN DİKKAT EDİNİZ. BÜTÜN VİDALAR AMBALAJIN İÇİNDEKİ BİR TORBANIN İÇİNDE BULUNMAKTADIR. BATARYA OYUNCAK ARABANIN İÇ KISMINA YERLEŞTİRİLMİŞTİR**

### MONTAJ

- 1 • Bir plastik rondelayı ve büyük tekerleklerden birini aks çubuğuna geçirin.
- 2 • Aks çubuğunu motor vitesinin deliğinden sokup aracın öbür tarafından çıkana dek sonuna kadar itin.
- 3 • Aks çubuğuna bir metal rondela ve sonra da son büyük tekerleği geçirin.
- 4 • Plastik rondela geçirin ve tekerlekleri Ø 11 lik somunla sabitleyin.

NOT: Eğer aks çubuğu gereğinden fazla uzun olursa, somunu takmadan önce bir plastik rondela daha ilave edin.

DİKKAT: Torbada değişik ebatlı 4 somun bulacaksınız. Vidaların iki farklı iç delik ölçüsü vardır; tanıyabilmek için bunların alt kısmına bakmak yeterli olacaktır.

- 5 • Tekerlek milini çataldan çıkarın; pusulayı çıkartın (A).
- 6 • Şekildeki gibi tıklatarak çamurluğu takın.
- 7 • ki jant kapağını kalan son tekerleğin üstüne takın (ambalajda bulunan üç taneden en dar olanı).
- 8 • Tekerleği çatalın üstüne yerleştirin ve daha önce çıkarmış olduğunuz mili yerine takın.
- 9 • Ø 9luk somunu milin üstüne vidalayın; şekildeki gibi tekerleği sabitleyin.
- 10 • Çatalı takın.
- 11 • Rüzgarlığı ön kaportanın üzerine yerleştirin.
- 12 • Gösterge panelini alt millere (oklarla gösterilmiş) yerleştirin. Panelin tam bağlantısını yapmak için kenarlara ve üst tarafa bastırın.
- 13 • Ön kaportayı çatalın üstüne takın.
- 14 • Gidonu tıklatarak takın.
- 15 • Ön farın camını tıklatarak takın.
- 16 • Okları ön kaportaya takın, önce arka oyuklara yerleştirip daha sonra şekildeki gibi bastırın.  
A: sağ ok (içine yerleştirilmiş D harfiyle tanınabilir).
- 17 • Roll-bar'ın dillerini aracın gövdesindeki deliklere geçirin ve daha sonra aşağı doğru çevirin.
- 18 • Roll-bar'ı vidalarla sabitleyin.
- 19 • Oyuncak arabanın arkasındaki uygun gelen deliklere yan yana iki egzoz borusunu takın.
- 20 • Selenin arkasındaki kırmızı tutucuyu döndürerek şekilde gösterilen konuma getirin A. Seleyi açın.
- 21 • İşlemlerin sonucunda seleyi kapatmayı ve sabitlemeyi unutmayın. Araç kullanıma hazırdır.

## PİLLERİN YERLEŞTİRİLMESİ

Işıkları ve elektronik sesleri çalıştırmak için aşağıdaki gibi hareket edin:

- 22 • Torpidonun üzerindeki pil yuvasının kapakçığının vidalarını sökün. Kapakçığı sökün.
- 23 • Pil kutusunu çekip çıkarın.
- 24 • Ürüne dahil olmayan AA tip 1,5 voltluk 2 pili yerleştirin. Torpidonun içine pil kutusunu tekrar yerleştirin ve tekrar vidalayarak kapakçığı kapatın.

## OYUNCAK ARABANIN ÖZELLİKLERİ VE KULLANIMI

- 25 • A: aralıklı ışık düğmesi  
B: klakson düğmesi  
C: çalıştırma anahtarı: anahtarı sağa doğru çevirdiğinde "motor çalışma" sesi duyulacak; aralıklı ışıkları ve klaksonu çalıştırmak mümkün olacaktır. Not: Değişik işlemlerin kullanımını bitirdikten hemen sonra pillerin ömrünü korumak için anahtarı sola doğru çevirin.
- 26 • PEDAL: Hız pedalı; ayağı pedaldan kaldırıncaya otomatik olarak fren devreye giriyor.

## AMPULLERİN DEĞİŞTİRİLMESİ (2,5 volt)

- 27 • Yanmış ampullerin vidalarını sökün. Camı çıkarın.
- 28 • Yanmış ampülü değiştirin.
- 29 • Ampülün camını tekrar yerletirin ve vidalayın.

## BATARYANIN DEĞİŞTİRİLMESİ

- 23 • Selenin arkasındaki kırmızı tutucuyu döndürerek 21 nolu şekilde gösterilen konuma getirin. Seleyi kaldırın. Fişleri çıkarın. Akü tutucunun vidasını çıkarın.
- 24 • Akü tutucuyu ok yönünde itin (1), akü tutucuyu çıkartın (2).
- 25 • Aküyü değiştirin.
- 26 • Akünün fişini akü tutucunun özel deliğine yerleştirin. Tekrar yerleştirip akü tutucuyu tekrardan vidalayın. Seleyi kapatıp sabitleyin.

## AKÜLERİN MUHAFAZASI VE GÜVENLİĞİ

**BATARYANIN DOLDURULMASI**  
DİKKAT: BATARYANIN DOLDURULMASI VE ELEKTRİK AKSAMLARILGİLİ BÜTÜN

## UYGULAMALAR YETİŞKİNLER TARAFINDAN YERİNE GETİRİLMELİDİR.

### BATARYAYI OYUNCAKTAN ÇIKARMADAN DA DOLDURABİLİRSİNİZ

- 27 - Elektrik tesisatının A fişini yanlardan bastırarak akünün B fişinden ayırın.
- 28 - Ekteki bilgiler doğrultusunda şarj cihazının fişini bir ev prizine takın. B fişini şarj cihazının C fişine takın.  
B.Şarj bitiminde şarj cihazını ev tesisatından ayırın daha sonra C fişini B fişinden ayırın.
- 29 - B fişini A fişine iyicene, tıklayınca kadar takın.  
Her zaman işlemlerin sonunda seleyi kapatmayı ve sabitlemeyi unutmayın.

Aracın ilk kullanımında aküyü 18 saat şarjda tutun. Bu işlemi yapmamak, aküde telafisi mümkün olmayan zararlara sebep olabilir.

### UYARILAR

Akülerin şarj işlemi ve gözetimi sadece yetişkinler tarafından yapılmalıdır. Çocukların akülerle oynamalarına izin vermeyin.

### AKÜNÜN ŞARJI

- Aküyü şarj cihazıyla birlikte verilen bilgiler doğrultusunda ve 24 saati geçirmemeye dikkat ederek şarj ediniz.
- Araç hız kesmeye başladığında aküyü zamanında şarj ederseniz, zararlardan korunursunuz.
- Aracınızı uzun bir süre kullanmayacaksanız, aküyü şarj etmeyi ve de tesisattan ayırmayı unutmayın; şarj işlemi her üç ayda bir tekrarlayın.
- Akü ters konumda şarj edilmemelidir.
- Aküleri şarjda unutmayın! Düzenli kontrol edin.
- Donanım olarak verilen şarj cihazını ve asıl PEG PEREGO akülerini kullanın.
- Eski ve yeni aküleri karıştırmayın.
- Aküler doğru kutuplama ile takılmalıdır.
- Aküler mühürlüdür bakım gerektirmez.

### DİKKAT

- **AKÜLER ZEHİRLİ MADDELER İÇERMEKTEDİR. ELLE MÜDAHELE ETMEYİN.**
- Aküler asit bazlı elektrolit içermektedir.
- Akünün kutup başları arasında kısa devre oluşturmayın, sert darbelerden kaçının: patlama ve/veya yangın tehlikesi söz konusudur.
- Şarj esnasında akü gas üretir. Aküyü havadar bir yerde, ısı kaynaklarından ve yanıcı maddelerden uzakta şarj edin.
- Bitmiş aküler arçtan çıkartılmalıdır.
- Akülerin giysilerin üstüne konulması tavsiye edilmez; zarar görebilirler.
- Sadece pil ya da tavsiye edilen veya benzer tipte akümülatör kullanın

### BİR AKINTI VARSA

Gözlerinizi koruyun; elektrolitle doğrudan temastan kaçının: ellerinizi koruyun. Aküyü bir plastik torbaya koyup çevre sağlığına uygun imha koşullarını uygulayın.

### EĞER DERİNİZ VEYA GÖZLERİNİZ ELETTROLİTLE TEMAS ETTİYSE

Bulaşmış bölgeyi bol akar suyla yıkayın. Hemen bir doktora danışın.

### ELETTROLİT YUTULURSA

Ağzınızı çalkalayın ve tükürün. Derhal bir doktora danışın.

### AKÜLERİN İMHASI

Çevre korunmasına katkıda bulunun. Kullanılmış aküler ev çöpleri ile atılamaz. Herhangibir kullanılmış akü toplama merkezine veya özel atık imha merkezine bırakabilirsiniz; belediyelerinizden bilgi alınız.



### AA 1,5 VOLTLUK PİLLER İÇİN UYARI

Pillerin yerleştirilmesi yalnızca yetişkinlerin gözetiminde ve yetişkinler tarafından gerçekleştirilmelidir. Çocukların pillerle oynamasına izin vermeyin.

- Piller bir yetişkin tarafından değiştirilmelidir.
- Yalnızca üretici firmanın belirttiği niteliklere sahip pilleri kullanın.
- +/- Kutuplara dikkat edin.
- Ara kabloların kısa devre yapmasını engelleyin; yangın ya da patlamaya yol açabilir.
- Oyuncanın uzun süreli olarak kullanılmayacağı durumlarda daima pilleri çıkarın.
- Pilleri ateşe atmayın.
- Yeniden doldurulabilir özelliği olmayan pilleri doydurmaya çalışmayın.
- Boşalmış pilleri üründen çıkarın.
- Boş pilleri, kullanılmış piller için yapılan geridönüşüm kutularına atın.



### ARACIN MUHAFAZASI VE GÜVENLİĞİ

Bu ürün EN 50088 elektrikli oyuncaklar için geçerli EN 71 Güvenlik Normlarına uygundur; karayollarındaki dolaşım kurallarına uygun olmadığı için halka açık yollarda kullanılamaz.

### MUHAFAZA VE BAKIM

- Düzenli olarak aracın durumunu, özellikle elektrik tesisatını, priz bağlantılarını, koruma kılıflarını ve şarj cihazını kontrol edin. Hasardan emin olduğunuzda elektrikli araç ve şarj cihazı kullanılmamalıdır. Tamirat için sadece asıl Peg Perego yedek parçalarını kullanın.
- Peg Perego elektrik tesisatına yapılan elle müdahalelerde hiçbir sorumluluk almaz.
- Aküleri veya aracı kalorifer,şömine , vb. ısı kaynakları yanında bırakmayın.
- Aracı su, yağmur, kar vb. den koruyunuz; kum veya çamur üzerinde kullanım düğme, motor ve redüktöre zarar verebilir.
- Aracın, yumuşak kum, çamur ya da çok gevşek toprak gibi aşırı yük bindirecek koşullarda hareket ettirilmesi durumunda elektrik akımı ani olarak kesilecektir. Aracın tekrar güç kazanması birkaç saniye sürecektir.
- Düzenli olarak, yatak, direksiyon donanımı,vb. hareket eden parçaları (ince yağ ile ) yağlayın.
- Aracın yüzeyi nemli bir bezle, gerekirse aşındırıcı olmayan ev temizlik ürünleri ile temizlenebilir. Temizlik işlemleri sadece yetişkinler tarafından yapılmalıdır.
- Peg Perego yetkilileri dışında, aracın mekanizmalarını ve motorunu asla sökmeyin.

EN 50088'e uygun

6V 8Ah lik kurşun mühürlü şarjlı akü  
60W lık motor

### GÜVENLİK

**DİKKAT! BİR YETİŞKİNİN GÖZETİMİ HERZAMAN GEREKLİDİR.**

- Fonksiyonel özelliklerinden dolayı 24 aydan küçük olan çocuklara uygun değildir.
- Aracı, trafiğin olduğu ve park edilmiş araçların bulunduğu halka açık yollarda, dik yokuşlarda, merdiven ve basamakların, su yollarının ve havuzların yanında kullanmayın.
- Aracın kullanımı esnasında çocuklar mutlaka ayakbabilirlerini giymelidirler.
- Araç işler halde iken, çocukların el, ayak, vücutlarının başka bir bölgesini, giysilerini veya başka bir şeylerini hareketli bölgelerin yanına sokmamalarına dikkat edin.
- Hiç bir zaman aracın motor, tesisat, düğme, vb. bölgelerini islatmayın.
- Aracın yanında benzin veya başka yanıcı maddeler kullanmayın.
- Araç sadece ve ancak bir çocuk tarafından kullanılmalıdır.

### GÜVENLİ BİR SÜRÜŞ İÇİN KURALLAR

**KESİNTİSİZ EĞLENCE:** yedekte bir akü setini devamlı dolu olarak kullanıma hazır tutun.

Çocuğun güvenliği için, aracı çalıştırmadan önce aşağıdaki açıklamaları dikkatlice okuyup izleyin.

- **DİKKAT:**  
Tekerleklerin bütün bağlantı somunlarının

sağlamlığını kontrol edin.

- **İLERİ GİDİŞ (VİTES):**  
Her iki el gidon üzerinde olmak üzere hız pedalına basın; araç 4,2 km/saat hızla yol almaya başlayacaktır.
- **FREN**  
Fren yapmak için ayağı hız pedalından çekin, fren otomatik olarak devreye girecektir. Güvenli ve eğlenceli bir sürüş için çocuğunuzu aracın doğru kullanımını öğretin.
- Harekete başlamadan önce yolun insanlardan veya eşyalardan arınmış olmasına dikkat edin.
- Her zaman eller gidon üzerinde ve yola bakarak aracı kullanın.
- Çarpışmayı önlemek için zamanında fren yapın.
- **DİKKAT! Aracın, yumuşak kum, çamur ya da çok gevşek toprak gibi aşırı yük bindirecek koşullarda hareket ettirilmesi durumunda elektrik akımı ani olarak kesilecektir. Aracın tekrar güç kazanması birkaç saniye sürecektir.**

### SORUN MU VAR?

#### ARAÇ ÇALIŞMIYOR MU?

- Hız pedalının altında sökülmüş kablo olup olmadığını kontrol edin.
- Hız düğmesinin işleyişini kontrol edin, gerekirse değiştirin.
- Akünün elektrik tesisatına takılı olduğundan emin olun.

#### ARACIN GÜCÜ MÜ YOK?

- Aküyü şarj edin. Eğer şarjdan sonra da problem devam ediyorsa aküyü ve şarj cihazını bir destek merkezine kontrol ettirin.

# РУССКИЙ

• Фирма PEG PEREGO благодарит вас за то, что вы выбрали это изделие. Вот уже 50 лет, как фирма PEG PEREGO ходит с детьми на прогулку: как только они рождаются - на своих знаменитых детских и прогулочных колясках, а потом на удивительных игрушках с педалями и на батареях.

• Внимательно прочитайте настоящую инструкцию, чтобы ознакомиться с моделью и научить вашего ребенка правильному, безопасному и доставляющему удовольствие вождению. Сохраните инструкцию для будущего использования.

• Наши игрушки соответствуют требованиям по безопасности, предусмотренным Советом ЕЭС и спецификацией "U.S. Consumer Toy Safety Specification", кроме того, они одобрены организацией T.U.V., I.I.S.G. Istituto Italiano Sicurezza Giocattoli.

**Peg Perego S.p.A.**  
сертифицирована по нормам  
**ISO 9001.**



Сертификация гарантирует заказчикам и потребителям, что компания работает, соблюдая принципы гласности и доверия.

• Фирма Peg Perego имеет право внести в любой момент изменения в модели, описанные в настоящем издании, по причинам технического совершенства или организации производства.

2-5 лет

## СЛУЖБА ОБСЛУЖИВАНИЯ

Фирма PEG PEREGO предоставляет послепродажное обслуживание непосредственно или через сеть уполномоченных сервисных центров для выполнения ремонта, замены и продажи фирменных запасных частей. Адреса сервисных центров смотрите на обратной стороне обложки настоящей инструкции.

Фирма Пег Перего находится в распоряжении своих потребителей для того, чтобы наилучшим образом удовлетворить все их требования. Поэтому, для нас очень важно и ценно знать мнение наших заказчиков. Мы будем вам очень признательны, если, после использования нашего изделия, вы пожелаете заполнить АНКЕТУ УДОВЛЕТВОРЕННОСТИ ПОТРЕБИТЕЛЯ, которую вы найдете в интернете на сайте: ["www.pegperego.com/SSCo.html.en-UK"](http://www.pegperego.com/SSCo.html.en-UK) вызвав там свои пожелания или советы.

## ИНСТРУКЦИЯ ПО СБОРКЕ

**ВНИМАНИЕ: ОПЕРАЦИИ ПО СБОРКЕ ДОЛЖНЫ ВЫПОЛНЯТЬ ТОЛЬКО ВЗРОСЛЫЕ. БУДЬТЕ ВНИМАТЕЛЬНЫ ПРИ ИЗВЛЕЧЕНИИ ИГРУШКИ ИЗ УПАКОВКИ. ВСЕ ВИНТЫ НАХОДЯТСЯ В ПАКЕТЕ ВНУТРИ УПАКОВКИ. БАТАРЕЯ УЖЕ НАХОДИТСЯ ВНУТРИ ИГРУШКИ**

### СБОРКА

- 1 • Надеть на мост пластмассовую шайбу и самое широкое колесо.
- 2 • Вставить мост в отверстие моторедуктора до конца, чтобы он вышел с противоположной стороны игрушки.
- 3 • Надеть на мост металлическую шайбу и второе более широкое колесо.

- 4 • Надеть пластмассовую шайбу и закрепить колеса кнопкой диам. 11.  
**ПРИМЕЧАНИЕ:** если мост становится очень длинным, то сначала установите еще одну пластмассовую шайбу, после чего закрепите кнопку.  
**ВНИМАНИЕ:** в пакете имеются 4 накладки различного размера. Чтобы определить, какие вам нужны, достаточно посмотреть на их нижнюю часть, так как они отличаются двумя различными размерами центрального отверстия.
- 5 • Снимите палец колеса с вилки, удалите втулку (А).
- 6 • Установите на место брызговик, как показано на рисунке.
- 7 • Установите два колпака ступицы колеса на последнее оставшееся колесо (самое узкое из трех колес в упаковке).
- 8 • Установите колесо на вилку и вставьте ранее снятый штифт.
- 9 • Вставьте кнопку диам. 9 в специальное приспособление; закрепите колесо, как показано на рисунке.
- 10 • Наденьте вилку.
- 11 • Установите ветровое стекло на маску.
- 12 • Установите приборную панель на нижние штифты (указываются стрелкой). Нажмите на приборную панель сбоку и сверху для ее полного закрепления.
- 13 • Установите маску на вилку.
- 14 • Вставьте и защелкните руль.
- 15 • Установите со щелчком стекло передней фары.
- 16 • Установите указатели поворотов на маску: сначала вставьте их в задний паз, потом нажмите, как показано на рисунке. А: правый указатель (помечен буквой D, нанесенной с внутренней стороны).
- 17 • Вставьте в отверстия шасси язычки защитной дуги, после чего поверните ее вниз.
- 18 • Закрепите защитную дугу винтом.23  
• Вставьте в специальные отверстия за игрушкой две выхлопные трубы и защелкните.
- 19 • Вставьте в специальные отверстия за игрушкой две выхлопные трубы и защелкните.
- 20 • Поверните красный стопор за седлом и доведите его до положения, указанного на рисунке А. Поднимите седло.
- 21 • Подключите вилки. По завершении работы всегда помните о необходимости закрыть и заблокировать седло. Теперь игрушка готова.

### УСТАНОВКА БАТАРЕЕК

Для включения работы световых приборов и электронных звуковых сигналов выполните следующее:

- 22 • Отвинтите винт крышки отсека для батареек на приборной панели. Удалите крышку.
- 23 • Выньте держатель батареек.
- 24 • Установите две батарейки АА 1,5В (не поставьте их). Снова поставьте держатель батареек в приборную панель и закройте крышку, затягивая винт.

### ХАРАКТЕРИСТИКИ И ИСПОЛЬЗОВАНИЕ ИГРУШКИ

- 25 • А: кнопка мигающих световых сигналов  
В: кнопка звукового сигнала  
С: ключ зажигания; поворачивая ключ вправо, слышится звук "работы мотора" и можно включить мигающие световые сигналы и звуковой сигнал. Примечание: поверните налево ключ, как только вы закончите использовать различные функции, чтобы продлить срок службы батареек.
  - 26 • ПЕДАЛЬ: Педаль акселератора; поднимая ногу, автоматически включается тормоз.
- ЗАМЕНА ЛАМПОЧЕК (2,5 Вольт)**
- 27 • Отвинтите винт сгоревшей мигалки. Удалите прозрачную крышку.
  - 28 • Замените сгоревшую лампочку.
  - 29 • Установите прозрачную крышку мигалки

и снова затяните винт.

### ЗАМЕНА БАТАРЕИ

- 30 • Поверните красный стопор за седлом и доведите его до положения, указанного на рисунке 21. Поднимите седло. Отсоедините вилки. Отвинтите винт стопора батареи.
- 31 • Толкните стопор батареи в направлении, указанное стрелкой (1); удалите стопор батареи (2).
- 32 • Замените батарею.
- 33 • Вставьте вилку батареи в специальное отверстие стопора батареи. Установите на место и снова привинтите стопор. Закройте и заблокируйте седло.

### ЗАРЯДКА БАТАРЕИ

**ВНИМАНИЕ: ЗАРЯДКУ БАТАРЕИ И ЛЮБЫЕ ОПЕРАЦИИ С ЭЛЕКТРИЧЕСКОЙ СИСТЕМОЙ ДОЛЖНЫ ВЫПОЛНЯТЬ ВЗРОСЛЫЕ.**

**БАТАРЕЙКУ МОЖНО ПЕРЕЗАРЯДИТЬ, ДАЖЕ НЕ СНИМАЯ ЕЕ С ИГРУШКИ.**

- 34 • Отсоедините вилку А электрической системы от вилки В батареи, нажимая на нее сбоку.
- 35 • Вставьте вилку зарядного устройства в сетевую розетку, придерживаясь приложенных к нему инструкций. Соедините вилку В с вилкой С зарядного устройства. По завершении зарядки отсоедините зарядное устройство от сетевой розетки, после чего отключите вилку С от вилки В.
- 36 • Вставьте до конца, до щелчка, вилку В в вилку А. По завершении операций всегда помните о необходимости закрыть и заблокировать седло.

## УХОД ЗА БАТАРЕЯМИ И СВЕДЕНИЯ О ИХ БЕЗОПАСНОСТИ

Перед тем, как использовать игрушку в первый раз, зарядите батарею в течение 18 часов. Несоблюдение этого требования может непоправимо повредить батарею.

### ПРЕДУПРЕЖДЕНИЯ

Зарядку батареи должны выполнять только взрослые, только взрослым разрешается следить за процессом зарядки. Не позволяйте детям играть с батареями.

### ЗАРЯДКА БАТАРЕИ

- Зарядите батарею согласно инструкции, приложенной к зарядному устройству, в любом случае не заряжайте ее больше 24 часов.
- Сразу подзарядите батарею, как только игрушка начнет ездить медленнее, это предотвратит повреждение батареи.
- Если вы долго не будете пользоваться игрушкой, не забудьте зарядить батарею и оставить ее отключенной от системы. Повторяйте операцию перезарядки минимум раз в три месяца.
- Батарею не следует заряжать в перевернутом положении.
- Не забудьте о заряжающейся батарее! Периодически проверяйте ее.
- Используйте только поставленное в комплекте зарядное устройство и фирменные батареи производства фирмы PEG PEREGO.
- Не смешивайте старые и новые батареи.
- Батареи необходимо устанавливать с соблюдением полярности.
- Батареи герметичные и не нуждаются в уходе.

### ВНИМАНИЕ

- БАТАРЕИ СОДЕРЖАТ ВРЕДНЫЕ КОРРОЗИОННЫЕ ВЕЩЕСТВА. НЕ ВЫВОДИТЕ ИХ ИЗ СТРОЯ.
- Батареи содержат электролит на кислотной основе.
- Не соединяйте напрямую клеммы батареи, избегайте сильных ударов: опасность взрыва и/или воспламенения.



- Во время зарядки батарея вырабатывает газ. Заряжайте ее в хорошо проветриваемом месте, вдали от источников тепла и воспламеняющихся веществ.
- Отработанные батареи следует снять с игрушки.
- Не рекомендуется прикладывать батареи к одежде, поскольку они могут испортить ее.
- Использовать исключительно батарейки или аккумуляторы рекомендованного или аналогичного типа.

#### В СЛУЧАЕ УТЕЧКИ

Защитите глаза; избегайте непосредственного контакта с электролитом; защитите руки. Положите батарею в полиэтиленовый пакет и выполните инструкцию по сдаче батарей в утиль.

#### В СЛУЧАЕ КОНТАКТА КОЖИ ИЛИ ГЛАЗ С ЭЛЕКТРОЛИТОМ

Промыть поврежденный участок большим количеством проточной воды. Немедленно обратитесь к врачу.

#### В СЛУЧАЕ ПРОГЛАТЫВАНИЯ ЭЛЕКТРОЛИТА

Сполосните рот и сплюньте. Немедленно обратитесь к врачу.

#### СДАЧА БАТАРЕЙ В УТИЛЬ

Позаботьтесь о природе! Отработанные батареи не следует выбрасывать с домашним мусором. Вы можете их сдать в центр сбора отработанных батарей или утилизации специальных отходов. Для справок обратитесь в местную администрацию.



#### ПРЕДУПРЕЖДЕНИЯ ПО БАТАРЕЕ AA 1,5 ВОЛЬТ

- Установку батареи должны выполнять только взрослые, только взрослым разрешается следить за процессом установки. Не позволяйте детям играть с батареями.
- Батареи должны заменять взрослые.
- Используйте только тип батареек, указанный изготовителем.
- Соблюдайте полярность +/-
- Не замыкайте клеммы питания, есть опасность воспламенения или взрыва.
- Всегда снимаете батареи, если вы долго не будете пользоваться игрушкой.
- Не бросайте батареи в огонь.
- Ни в коем случае не пытайтесь перезарядить батарейки, не подлежащие перезарядке.
- Удалите разряженные батарейки.
- Выбрасывайте разряженные батареи в специальные емкости для повторного использования отработанных батарей.



#### УХОД ЗА ИГРУШКОЙ И СВЕДЕНИЯ О БЕЗОПАСНОСТИ

Эта игрушка соответствует Норме по безопасности EN 7 и Норме по безопасности электрических игрушек EN 50088. Она не соответствует правилам движения на дорогах, поэтому не может ездить по общественным дорогам.

#### ОБСЛУЖИВАНИЕ И УХОД

- Периодически проверяйте состояние игрушки, особенно электрической системы, подключение вилок, защитные крышки и зарядное устройство. При обнаружении явных дефектов электрическую игрушку и зарядное устройство не следует использовать. Для

ремонта применяйте только фирменные запасные части производства фирмы PEG PEREGO.

- Фирма PEG PEREGO не несет никакой ответственности в случае вывода из строя электрической системы.
- Не оставляйте батареи или игрушку вблизи таких источников тепла, как отопительные батареи, камины и т.д.
- Защитите игрушку от воды, дождя, снега и т.д. Ее эксплуатация на песке или в грязи может повредить кнопки, двигателя и редукторы.
- Если игрушка работает в условиях перегрузки, например, едет по мягкому песку, грязи или по очень неровному грунту, выключатель перегрузки немедленно отключит питание. Подача питания возобновится через несколько секунд.
- Периодически смазывайте (легким маслом) движущиеся части, такие как подшипники, руль и т.д.
- Наружная поверхность игрушки можно чистить влажной тканью и, при необходимости, небразивными бытовыми моющими средствами. Операции по чистке должны выполнять только взрослые.
- Ни в коем случае не разбирайте механизмы игрушки или двигателя, если на то не имеется разрешение фирмы PEG PEREGO.

Соответствует норме EN 50088

Запломбированная перезаряжающаяся свинцовая батарея 6В 8Ач.  
1 двигатель 60 Вт

#### ПРАВИЛА БЕЗОПАСНОСТИ ВНИМАНИЕ! ИГРУШКА ДОЛЖНА ВСЕГДА ИСПОЛЬЗОВАТЬСЯ ПОД НАДЗОРОМ ВЗРОСЛОГО.

- Игрушка не предназначена для детей меньше 24 месяцев из-за ее функциональных характеристик.
- Не использовать игрушку на общественных дорогах, при наличии дорожного движения и припаркованных автомобилей, на крутых уклонах, вблизи ступенек и лестниц, водных потоков и бассейнов.
- При вождении игрушки дети должны всегда быть обутыми.
- При работе игрушки обратите внимание на то, чтобы дети не помещали руки, ноги или другие части тела, одежду или другие предметы рядом с движущимися частями.
- Ни в коем случае не смачивайте такие компоненты игрушки, как двигатели, системы, кнопки и т.д.
- Не использовать бензин или прочие воспламеняющиеся вещества вблизи игрушки.
- Игрушкой должен пользоваться исключительно один ребенок.

#### ЧТО-ТО НЕ ТАК?

**РАЗВЛЕЧЕНИЕ БЕЗ ПЕРЕРЫВОВ:** всегда держите запасной комплект заряженных батарей, готовых к применению.

Для безопасности вашего ребенка: перед включением игрушки прочтите и тщательно выполните настоящую инструкцию.

- **ВНИМАНИЕ**  
Убедитесь в том, что все крепежные кнопки колес надежно закреплены.
- **ХОД, ВПЕРЕД:**  
Держите обе руки на руле и нажмите педаль акселератора; игрушка начинает двигаться со скоростью около 4,2 км/ч.
- **ТОРМОЗ:**  
Для торможения снимите ногу с педали акселератора, тормоз включится автоматически.

Научите вашего ребенка как правильно пользоваться игрушкой для ее безопасного и приятного управления.

- Перед началом езды убедитесь, что на маршруте движения нет людей или

предметов.

- При вождении держите руки на руле и всегда смотрите на дорогу.
- Игрушкой должен пользоваться исключительно один ребенок.
- **ВНИМАНИЕ! Если игрушка работает в условиях перегрузки, например, едет по мягкому песку, грязи или по очень неровному грунту, выключатель перегрузки немедленно отключит питание. Подача питания возобновится через несколько секунд.**

#### ПРАВИЛА БЕЗОПАСНОГО ВОЖДЕНИЯ

#### ИГРУШКА НЕ РАБОТАЕТ?

- Проверьте, не отсоединились ли кабели под пластиной акселератора.
- Проверьте исправность кнопки акселератора и при необходимости замените ее.
- Убедитесь, что батарея подключена к электрической системе.

#### НЕДОСТАТОЧНАЯ МОЩНОСТЬ ИГРУШКИ?

- Зарядите батареи. Если после зарядки проблема не устранена, отдайте батареи и зарядное устройство на проверку в сервисный центр.

• Η PEG PEREGO σας ευχαριστεί που προτιμήσατε αυτό το προϊόν. Εδώ και πάνω από 50 χρόνια η PEG PEREGO πηγαίνει βόλτα τα παιδιά: τα νεογέννητα με τα φημισμένα της πολυκαρότσια και τα καροτσάκια περιπάτου, αργότερα με τα φανταστικά οχήματα παιχνίδια με τηδάλια και με μπαταρία.

• Διαβάστε προσεκτικά το παρόν εγχειρίδιο οδηγιών για να εξοικειωθείτε με τη χρήση του μοντέλου και να μάθετε στο παιδί σας μία σωστή, ασφαλή και διασκεδαστική οδήγηση. Φυλάξτε στη συνέχεια το εγχειρίδιο για κάθε μελλοντική αναφορά.

• Τα παιχνίδια μας είναι συμβατά με τα κριτήρια ασφαλείας που προβλέπονται από το Συμβούλιο της EEC και από το "U.S. Consumer Toy Safety Specification" και εγκρίνονται από το T.U.V. από το I.I.S.G. Istituto Italiano Sicurezza Giocattoli.



## Η Peg Perego S.p.A. διαθέτει πιστοποίηση ISO 9001.

Η πιστοποίηση παρέχει στους πελάτες και στους καταναλωτές την εγγύηση της διαφάνειας και της εμπιστοσύνης στον τρόπο με τον οποίο εργάζεται η εταιρία.

• Η Peg Perego θα μπορεί να κάνει σε οποιαδήποτε στιγμή μετατροπές στα μοντέλα που περιγράφονται στην παρούσα έκδοση, για λόγους τεχνικής ή επιχειρηματικής φύσης.

## 2-5 ετών

### ΤΕΧΝΙΚΗ ΥΠΟΣΤΗΡΙΞΗ

Η PEG PEREGO παρέχει τεχνική υποστήριξη μετά από την πώληση, απ' ευθείας ή μέσω ενός δικτύου εξουσιοδοτημένων κέντρων τεχνικής υποστήριξης, για ενδεχόμενες επιδιορθώσεις ή αντικαταστάσεις και πώληση γνήσιων ανταλλακτικών. Για να επικοινωνήσετε με τα κέντρα τεχνικής υποστήριξης δείτε στο πίσω μέρος του εξώφυλλου του παρόντος εγχειριδίου οδηγιών.

Η Peg Perego είναι στη διάθεση των Καταναλωτών της για την καλύτερη εξυπηρέτηση των αναγκών τους. Για το λόγο αυτό είναι για μας εξαιρετικά σημαντικό και πολύτιμο να γνωρίζουμε τη γνώμη των Πελατών μας. Θα σας είμαστε λοιπόν πολύ ευγνώμονες εάν, αφού χρησιμοποιήσετε ένα προϊόν μας, συμπληρώσετε το ΕΡΩΤΗΜΑΤΟΛΟΓΙΟ ΙΚΑΝΟΠΟΙΗΣΗΣ ΚΑΤΑΝΑΛΩΤΗ που θα βρείτε στο internet στην ακόλουθη διεύθυνση: ["www.pegperego.com/SSCo.html.en-UK"](http://www.pegperego.com/SSCo.html.en-UK), επισημαίνοντας ενδεχόμενες παρατηρήσεις ή υποδείξεις.

### ΟΔΗΓΙΕΣ ΣΥΝΑΡΜΟΛΟΓΗΣΗΣ

**ΠΡΟΣΟΧΗ: ΟΙ ΕΡΓΑΣΙΕΣ ΣΥΝΑΡΜΟΛΟΓΗΣΗΣ ΠΡΕΠΕΙ ΝΑ ΕΚΤΕΛΟΥΝΤΑΙ ΜΟΝΟΝ ΑΠΟ ΕΝΗΛΙΚΕΣ. ΠΡΟΣΕΞΤΕ ΟΤΑΝ ΒΓΑΖΕΤΕ ΤΟ ΟΧΗΜΑ ΑΠΟ ΤΗ ΣΥΣΚΕΥΑΣΙΑ. ΟΛΕΣ ΟΙ ΒΙΔΕΣ ΒΡΙΣΚΟΝΤΑΙ ΣΕ ΕΝΑ ΣΑΚΟΥΛΑΚΙ ΣΤΟ ΕΣΩΤΕΡΙΚΟ ΤΗΣ ΣΥΣΚΕΥΑΣΙΑΣ. Η ΜΠΑΤΑΡΙΑ ΕΙΝΑΙ ΗΔΗ ΤΟΠΟΘΕΤΗΜΕΝΗ ΣΤΟ ΕΣΩΤΕΡΙΚΟ ΤΟΥ ΑΥΤΟΚΙΝΗΤΟΥ**

### ΣΥΝΑΡΜΟΛΟΓΗΣΗ

1 • Περάστε μία πλαστική ροδέλα και έναν

από τους δύο πιο φαρδείς τροχούς στον άξονα.

- 2 • Περάστε τον άξονα στην οπή του μειωτήρα στροφών κινητήρα μέχρι το τέλος ούτως ώστε να βγει από την αντίθετη πλευρά του οχήματος.
- 3 • Περάστε στον άξονα μία ροδέλα από σίδερο και κατόπιν τον τελευταίο πιο μεγάλο τροχό.
- 4 • Περάστε μία πλαστική ροδέλα και στερεώστε τους τροχούς με ένα κάλυμα στερέωσης Ω II.  
ΣΗΜΕΙΩΣΗ: εάν ο άξονας είναι υπερβολικά μακρύς, πριν να στερεώσετε το κάλυμα στερέωσης τροχών, προσθέστε ακόμη μία πλαστική ροδέλα ΠΡΟΣΟΧΗ: μέσα στο σακουλάκι, θα βρείτε 4 καλύματα στερέωσης τροχών διαφορετικού μεγέθους. Για να τα αναγνωρίσετε, αρκεί να κοιτάξετε το κάτω μέρος αυτών η κεντρική οπή των οποίων έχει δύο διαφορετικά μεγέθη.
- 5 • Βγάλτε τον πείρο τροχού από την περόνη, αφαιρέστε τον εσωτερικό δακτύλιο (Α).
- 6 • Περάστε με απότομη κίνηση το φτερό όπως φαίνεται στην εικόνα.
- 7 • Βάλτε τα δύο καπάκια της πλήμνης του τροχού στον τροχό που έμεινε τελευταίος (ο πιο στενός από τους τρεις που υπάρχουν μέσα στη συσκευασία).
- 8 • Τοποθετήστε τον τροχό επάνω στην περόνη και περάστε τον πείρο που αφαιρέσατε προηγουμένως.
- 9 • Περάστε τον δίσκο με Ω9 στο κατάλληλο εξάρτημα, στερεώστε τον τροχό όπως φαίνεται στην εικόνα.
- 10 • Περάστε την περόνη.
- 11 • Τοποθετήστε το παρμπρίζ επάνω στη μάσκα.
- 12 • Τοποθετήστε τον πίνακα οργάνων οδήγησης επάνω στους κάτω πείρους (υποδεικνύονται από το βέλος). Πιέστε στις πλευρές και στην επάνω πλευρά του πίνακα οργάνων για να ολοκληρώσετε τη σύνδεση.
- 13 • Περάστε τη μάσκα επάνω στην περόνη.
- 14 • Περάστε με απότομη κίνηση το τιμόνι.
- 15 • Τοποθετήστε με απότομη κίνηση το τζαμάκι του μπροστινού φανού.
- 16 • Τοποθετήστε τα βέλη στη μάσκα στερεώνοντάς τα πρώτα στην πίσω εγκρίση και κατόπιν πιέζοντας όπως φαίνεται στην εικόνα.  
Α: δεξί βέλος (αναγνωρίζεται από το γράμμα Δ που είναι τυπωμένο στο εσωτερικό).
- 17 • Περάστε στις οπές του σασί τις γλωσσίσσες του roll-bar και στη συνέχεια περιστρέψτε το προς τα κάτω.
- 18 • Στερεώστε το roll-bar με τη βίδα
- 19 • Περάστε με απότομη κίνηση στις ειδικές οπές πίσω από το όχημα τους δύο σωλήνες εξάτμισης.
- 20 • Περιστρέψτε τον κόκκινο μοχλό συγκράτησης πίσω από τη σέλα μέχρι να τον φέρετε στη θέση που υποδεικνύεται στην εικόνα Α. Σηκώστε τη σέλα.
- 21 • Συνδέστε τους ρευματολήπτες. Όταν ολοκληρωθούν οι διαδικασίες να θυμάστε πάντα να κλείνετε και να στερεώνετε στη σέλα. Το όχημα είναι έτοιμο για χρήση.

### ΤΟΠΟΘΕΤΗΣΗ ΜΠΑΤΑΡΙΩΝ

Για να θέσετε σε λειτουργία τα φώτα και τους ηλεκτρονικούς ήχους ενεργήστε ως εξής:

- 22 • Ξεβιδώστε τη βίδα από το πορτάκι της θήκης των μπαταριών επάνω στο ταμπλό. Αφαιρέστε το πορτάκι.
- 23 • Βγάλτε το εξάρτημα που φέρει τις μπαταρίες.
- 24 • Τοποθετήστε δύο μπαταρίες τύπου AA 1,5X –δεν παρέχονται-. Επανατοποθετήστε το εξάρτημα που φέρει τις μπαταρίες στο εσωτερικό του ταμπλό και κλείστε το πορτάκι ξαναβιδώνοντας τη βίδα.

### ΧΑΡΑΚΤΗΡΙΣΤΙΚΑ ΚΑΙ ΧΡΗΣΗ ΤΟΥ ΑΥΤΟΚΙΝΗΤΟΥ

- 25 • Α: κουμπί διακοπόμενων φώτων  
Β: κουμπί κλάζων  
Γ: κλειδί εκκίνησης γυρίζοντας το κλειδί προς τα δεξιά θα ακουστεί ο ήχος της "βοής του κινητήρα" και θα είναι δυνατόν να ενεργοποιήσετε τα διακοπόμενα φώτα και το κλάζων.  
Σημείωση: γυρίστε το κλειδί προς τα αριστερά μόλις σταματήσετε να χρησιμοποιείτε τις διάφορες λειτουργίες έτσι ώστε να διατηρηθεί η διάρκεια των μπαταριών.
- 26 • ΠΗΔΑΛΙΟ: Πηδάλι επιταχυντήρα/γκάζι, σηκώνοντας το πόδι ενεργοποιείται αυτόματα το φρένο.

### ΑΝΤΙΚΑΤΑΣΤΑΣΗ ΤΩΝ ΛΑΜΠΩΝ (2,5 Χομυ)

- 27 • Ξεβιδώστε τη βίδα του φλας που έχει καεί. Αφαιρέστε το τζαμάκι.
- 28 • Αντικαταστήστε την καμένη λάμπα.
- 29 • Επανατοποθετήστε το τζαμάκι του φλας και ξαναβιδώστε τη βίδα.

### ΑΝΤΙΚΑΤΑΣΤΑΣΗ ΤΗΣ ΜΠΑΤΑΡΙΑΣ

- 30 • Περιστρέψτε τον κόκκινο μοχλό συγκράτησης πίσω από τη σέλα μέχρι να τον φέρετε στη θέση που υποδεικνύεται στην εικόνα 21. Σηκώστε τη σέλα. Αποσυνδέστε τους ρευματολήπτες. Ξεβιδώστε τη βίδα της στερέωσης της μπαταρίας.
- 31 • Σπρώξτε το εξάρτημα στερέωσης της μπαταρίας προς τη φορά του βέλους (1), αφαιρέστε το εξάρτημα στερέωσης της μπαταρίας (2).
- 32 • Αντικαταστήστε την μπαταρία.
- 33 • Τοποθετήστε το ρευματολήπτη της μπαταρίας στην κατάλληλη οπή του εξαρτήματος στερέωσης της μπαταρίας. Επανατοποθετήστε και ξαναβιδώστε το εξάρτημα στερέωσης της μπαταρίας. Κλείστε και στερεώστε τη σέλα.

### ΦΟΡΤΙΣΗ ΤΗΣ ΜΠΑΤΑΡΙΑΣ

- ΠΡΟΣΟΧΗ: Η ΦΟΡΤΙΣΗ ΤΩΝ ΜΠΑΤΑΡΙΩΝ ΚΑΙ ΟΠΟΙΟΔΗΠΟΤΕ ΕΠΕΜΒΑΣΗ ΣΤΟ ΗΛΕΚΤΡΙΚΟ ΣΥΣΤΗΜΑ ΠΡΕΠΕΙ ΝΑ ΕΚΤΕΛΟΥΝΤΑΙ ΑΠΟ ΕΝΗΛΙΚΕΣ. Η ΜΠΑΤΑΡΙΑ ΜΠΟΡΕΙ ΝΑ ΦΟΡΤΙΣΘΕΙ ΚΑΙ ΧΩΡΙΣ ΝΑ ΤΗ ΒΓΑΛΕΤΕ ΑΠΟ ΤΟ ΠΑΙΧΝΙΔΙ.
- 34 • Αποσυνδέστε το ρευματολήπτη Α της ηλεκτρικής εγκατάστασης από το ρευματολήπτη Β της μπαταρίας πιέζοντας στο πλάι.
  - 35 • Βάλτε το ρευματολήπτη του εξαρτήματος φόρτισης μπαταριών σε μία οικιακή πρίζα ακολουθώντας τις συνημμένες οδηγίες του. Συνδέστε το φισ Β με το φισ Γ του εξαρτήματος φόρτισης των μπαταριών.  
Όταν ολοκληρωθεί η φόρτιση βγάλτε το εξάρτημα φόρτισης μπαταριών από την οικιακή πρίζα, κατόπιν αποσυνδέστε το φισ Γ από το φισ Β.
  - 36 • Βάλτε ως το τέλος, μέχρι τον κρότο αναπήδησης, το φισ Β στο φισ Α.. Όταν ολοκληρωθούν οι διαδικασίες να θυμάστε πάντα να κλείνετε και να στερεώνετε τη σέλα.

### ΣΥΝΤΗΡΗΣΗ ΚΑΙ ΑΣΦΑΛΕΙΑ ΤΩΝ ΜΠΑΤΑΡΙΩΝ

Πριν να χρησιμοποιήσετε το όχημα για πρώτη φορά, φορτίστε τις μπαταρίες για 18 ώρες. Η μη τήρηση αυτής της διαδικασίας θα μπορούσε να προκαλέσει ανεπανόρθωτες βλάβες στην μπαταρία.

### ΠΑΡΑΤΗΡΗΣΕΙΣ

Η φόρτιση των μπαταριών πρέπει να εκτελείται και να επιβλέπεται μόνον από ενήλικες. Μην αφήνετε τα παιδιά να παίζουν με τις μπαταρίες.

## ΦΟΡΤΙΣΗ ΤΗΣ ΜΠΑΤΑΡΙΑΣ

- Φορτίστε τη μπαταρία ακολουθώντας τις συνημμένες οδηγίες του εξαρτήματος φόρτισης μπαταριών και πάντως μην υπερβαινείτε τις 24 ώρες.
- Φορτίστε εγκαίρως την μπαταρία μόλις το όχημα αρχίσει να χάνει ταχύτητα, θα αποφύγετε ζημιές.
- Εάν αφήσετε σταματημένο το όχημά σας για πολύ καιρό, θυμηθείτε να φορτίσετε την μπαταρία και να την έχετε αποσυνδεδεμένη από το σύστημα, επαναλάβετε την διαδικασία επαναφόρτισης τουλάχιστον κάθε τρεις μήνες.
- Η μπαταρία δεν πρέπει να φορτίζεται αναποδογυρισμένη.
- Μην ξεχνάτε τις μπαταρίες σε φάση φόρτισης! Ελέγχετε περιοδικά.
- Χρησιμοποιείτε μόνο το εξάρτημα φόρτισης μπαταριών που παρέχεται με τη συσκευή και τις γνήσιες μπαταρίες της PEG PEREGO.
- Μην ανακατεύετε παλιές και νέες μπαταρίες.
- Οι μπαταρίες πρέπει να τοποθετούνται με τη σωστή πόλωση.
- Οι μπαταρίες είναι κλειστές και δεν χρειάζονται συντήρηση.

## ΠΡΟΣΟΧΗ

- **ΟΙ ΜΠΑΤΑΡΙΑΣ ΠΕΡΙΕΧΟΥΝ ΤΟΞΙΚΕΣ ΔΙΑΒΡΩΤΙΚΕΣ ΟΥΣΙΕΣ. ΜΗΝ ΤΙΣ ΑΛΛΟΙΩΝΕΤΕ.**
- Οι μπαταρίες περιέχουν ηλεκτρολύτη όξινης βάσης.
- Μην προκαλείτε άμεση επαφή μεταξύ των ακροδεκτών της μπαταρίας, αποφύγετε δυνατούς κραδασμούς: κίνδυνος έκρηξης καλής πυρκαγιάς.
- Κατά τη διάρκεια της φόρτισης η μπαταρία παράγει αέριο. Φορτίστε τη μπαταρία σε καλά αεριζόμενο χώρο, μακριά από πηγές θερμότητας και εύφλεκτα υλικά.
- Οι εξαντλημένες μπαταρίες πρέπει να αφαιρούνται από το όχημα.
- Αποφύγετε να ακουμπάτε τις μπαταρίες επάνω στα ρούχα, μπορεί να φθαρούν.
- Χρησιμοποιείτε μόνο μπαταρίες ή συσσωρευτές του συνιστώμενου τύπου ή ανάλογου.

## ΕΑΝ ΥΠΑΡΞΕΙ ΔΙΑΦΥΓΗ

Προσέξτε τα μάτια σας, αποφύγετε την άμεση επαφή με τον ηλεκτρολύτη: προστατέψτε τα χέρια σας. Τοποθετήστε τη μπαταρία σε μία πλαστική τσάντα και ακολουθείστε τις οδηγίες σχετικά με τη χώνευση μπαταριών.

## ΕΑΝ ΔΕΡΜΑ Η ΜΑΤΙΑ ΕΛΘΟΥΝ ΣΕ ΕΠΑΦΗ ΜΕ ΤΟΝ ΗΛΕΚΤΡΟΛΥΤΗ

Πλύνετε με άφθονο τρεχούμενο νερό το μέρος που έχει έλθει σε επαφή. Συμβουλευτείτε αμέσως το γιατρό.

## ΕΑΝ ΓΙΝΕΙ ΚΑΤΑΠΟΣΗ ΤΟΥ ΗΛΕΚΤΡΟΛΥΤΗ

Ξεπλύνετε το στόμα και φτύστε. Συμβουλευτείτε αμέσως το γιατρό.

## ΧΩΝΕΥΣΗ ΤΩΝ ΜΠΑΤΑΡΙΩΝ

Συμβάλλετε στην προστασία του περιβάλλοντος. Οι μεταχειρισμένες μπαταρίες, δεν πρέπει να πετιούνται στα οικιακά απορρίματα. Μπορείτε να τις αφήνετε σε ένα κέντρο συλλογής μεταχειρισμένων μπαταριών ή χώνευσης ειδικών αποβλήτων, πληροφορηθείτε σχετικά στο δήμο σας.



## ΣΗΜΕΙΩΣΕΙΣ ΣΧΕΤΙΚΑ ΜΕ ΤΗ ΜΠΑΤΑΡΙΑ AA 1,5 VOLT

- Η τοποθέτηση των μπαταριών πρέπει να εκτελείται και να επιβλέπεται μόνον από ενήλικες. Μην αφήνετε τα παιδιά να παίζουν με τις μπαταρίες.
- Οι μπαταρίες πρέπει να αντικαταστούνται από έναν ενήλικα.
- Χρησιμοποιήστε μόνον τον τύπο μπαταρίας που υποδεικνύεται από τον

- κατασκευαστή.
- Ακολουθήστε την πολικότητα +/-
- Μη βραχυκυκλώνετε τους ακροδέκτες τροφοδοσίας, κίνδυνος πυρκαγιάς ή έκρηξης.
- Να βγάξετε πάντα τις μπαταρίες όταν το παιχνίδι δε χρησιμοποιείται για μία μεγάλη περίοδο.
- Μην ρίχνετε τις μπαταρίες στη φωτιά.
- Μην προσπαθήσετε ποτέ να επαναφορτίσετε τις μπαταρίες εάν δεν είναι επαναφορτιζόμενες.
- Αφαιρέστε τις αποφορτισμένες μπαταρίες.
- Ρίχνετε τις άδεις μπαταρίες στους ειδικούς κάδους για την ανακύκλωση των μεταχειρισμένων μπαταριών.



## ΣΥΝΤΗΡΗΣΗ ΚΑΙ ΑΣΦΑΛΕΙΑ ΟΧΗΜΑΤΟΣ

Αυτό το προϊόν είναι συμβατό με τον Κανόνα Ασφαλείας EN 71 και με τον Κανόνα Ασφαλείας ηλεκτρικών παιχνιδιών EN 50088, δεν είναι συμβατό με τις διατάξεις των κανόνων οδικής κυκλοφορίας και ως εκ τούτου δεν μπορεί να κυκλοφορεί σε δημόσιους δρόμους.

## ΣΥΝΤΗΡΗΣΗ ΚΑΙ ΦΡΟΝΤΙΔΑ

- Ελέγχετε τακτικά την κατάσταση του οχήματος, ειδικότερα το ηλεκτρικό σύστημα, τις συνδέσεις των ρευματοληπτών, τα περιβλήματα προστασίας και το εξάρτημα φόρτισης μπαταριών. Σε περίπτωση που διαπιστώσετε ελαττώματα, δεν πρέπει να χρησιμοποιήσετε το ηλεκτρικό όχημα και το εξάρτημα φόρτισης μπαταριών. Για επιδιορθώσεις χρησιμοποιείτε μόνο γνήσια ανταλλακτικά PEG PEREGO.
- Η PEG PEREGO δεν αναλαμβάνει καμία ευθύνη σε περίπτωση που πειραχθεί το ηλεκτρικό σύστημα.
- Μην αφήνετε τις μπαταρίες ή το όχημα κοντά σε πηγές θερμότητας όπως καλοριφέρ, τζάκια, κλπ.
- Προστατέψτε το όχημα από νερό, βροχή, χιόνι, κλπ., η χρήση του επάνω σε άμμο ή λάσπη θα μπορούσε να προκαλέσει ζημιές σε κουμπιά, κινητήρες και μειωτήρες.
- Εάν το όχημα λειτουργεί σε συνθήκες υπερφόρτωσης, όπως σε μαλακή άμμο, λάσπη ή εδάφη χωρίς συνοχή, ο διακότης υπερφόρτωσης θα αφαιρέσει αμέσως ισχύ. Η παροχή ισχύος θα ξαναρχίσει μετά από μερικά δευτερόλεπτα.
- Λιπαίνετε περιοδικά (με ελαφρύ λάδι) ημικινητά μέρη όπως κουζινέτα, τιμόνι κλπ.
- Οι επιφάνειες του οχήματος μπορούν να καθαρισθούν με ένα υγρό πανί και, εάν είναι απαραίτητο, με μη διαβρωτικά προϊόντα οικιακής χρήσης.
- Οι εργασίες καθαρισμού πρέπει να εκτελούνται μόνον από ενήλικες.
- Μην αποσυναρμολογείτε ποτέ τους μηχανισμούς του οχήματος ή τους κινητήρες, εάν δεν εξουσιοδοτείται από την PEG PEREGO.

Συμβατό με EN 50088  
Επαναφορτιζόμενη κλειστή μπαταρία  
μολύβδου 6V 8Ah.  
1 κινητήρας 60 W

## ΑΣΦΑΛΕΙΑ

### ΠΡΟΣΟΧΗ! ΕΙΝΑΙ ΠΑΝΤΑ ΑΠΑΡΑΙΤΗΤΗ Η ΕΠΙΒΛΕΨΗ ΕΝΟΣ ΕΝΗΛΙΚΑ.

- Δεν είναι κατάλληλο για παιδιά ηλικίας κάτω των 24 μηνών λόγω των λειτουργικών χαρακτηριστικών.
- Μη χρησιμοποιείτε το όχημα σε δημόσιους δρόμους, όπου υπάρχει κίνηση και παρακαρισμένα αυτοκίνητα, σε απότομες κλίσεις, κοντά σε σκαλιά και σκάλες, ρυακία και πισίνες.
- Τα παιδιά πρέπει πάντα να φορούν παπούτσια όταν χρησιμοποιούν το όχημα.
- Όταν το όχημα λειτουργεί προσέξτε τα παιδιά να μην βάζουν χέρια, πόδια ή άλλα μέρη του σώματος, ρούχα ή άλλα πράγματα, κοντά σε μέρη που κινούνται.

- Μην βρέχετε ποτέ μέρη του οχήματος όπως κινητήρες, συστήματα, κουμπιά, κλπ.
- Κοντά στο όχημα μη χρησιμοποιείτε βενζίνες ή άλλες εύφλεκτες ουσίες.
- Το όχημα πρέπει να χρησιμοποιείται αποκλειστικά από ένα μόνο παιδί.

## ΚΑΝΟΝΕΣ ΓΙΑ ΤΗΝ ΑΣΦΑΛΗ ΟΔΗΓΗΣΗ

**ΔΙΑΣΚΕΔΑΣΗ ΧΩΡΙΣ ΔΙΑΚΟΠΕΣ:** να έχετε πάντα ένα φορτισμένο σετ-μπαταριών αλλαγής έτοιμο για χρήση. Για την ασφάλεια του παιδιού: πριν να ενεργοποιήσετε το όχημα, διαβάστε και ακολουθείστε προσεκτικά τις παρακάτω οδηγίες.

- **ΠΡΟΣΟΧΗ:** Ελέγξτε ότι όλα τα καλύματα στερέωσης των τροχών είναι καλά σφιγμένα.
- **ΜΠΡΟΣΤΙΝΗ ΠΟΡΕΙΑ:** Και με τα δύο χέρια επάνω στο τιμόνι πιέστε το πηδάλιο του επιταχυντή/γκάζι, το όχημα τίθεται σε κίνηση με μία ταχύτητα περίπου 4,2 Km/h.
- **ΦΡΕΝΟ:** Για να φρενάρετε σηκώστε το πόδι από το πηδάλιο του επιταχυντή/γκάζι, το φρένο θα μπει σε λειτουργία αυτόματα.

Μάθετε στο παιδί σας τη σωστή χρήση του οχήματος για μία ασφαλή και διασκεδαστική οδήγηση.

- Πριν ξεκινήσετε βεβαιωθείτε ότι η διαδρομή είναι ελεύθερη από ανθρώπους ή πράγματα.
- Οδηγείτε με τα χέρια επάνω στο τιμόνι και κοιτάζετε πάντα το δρόμο.
- Φρενάρτε εγκαίρως για να αποφύγετε συγκρούσεις.
- **ΠΡΟΣΟΧΗ! Εάν το όχημα λειτουργεί σε συνθήκες υπερφόρτωσης, όπως σε μαλακή άμμο, λάσπη ή εδάφη χωρίς συνοχή, ο διακότης υπερφόρτωσης θα αφαιρέσει αμέσως ισχύ. Η παροχή ισχύος θα ξαναρχίσει μετά από μερικά δευτερόλεπτα.**

## ΠΡΟΒΛΗΜΑΤΑ;

### ΤΟ ΟΧΗΜΑ ΔΕ ΛΕΙΤΟΥΡΓΕΙ;

- Βεβαιωθείτε ότι δεν υπάρχουν καλώδια αποσυνδεδεμένα κάτω από την πλάκα του επιταχυντή/γκάζι.
- Ελέγξτε τη λειτουργία του κουμπιού του επιταχυντή/γκάζι και ενδεχομένως αντικαταστήστε το.
- Ελέγξτε ότι η μπαταρία είναι συνδεδεμένη στο ηλεκτρικό σύστημα.

### ΤΟ ΟΧΗΜΑ ΔΕΝ ΕΧΕΙ ΙΣΧΥ;

- Φορτίστε τις μπαταρίες. Εάν μετά την επαναφόρτιση το πρόβλημα συνεχίζεται ελέγξτε σε ένα κέντρο τεχνικής υποστήριξης τις μπαταρίες και το εξάρτημα φόρτισης μπαταριών.



## **ΠΑΙΔΙΚΑ ΕΙΔΗ ΒΡΕΦΑΝΑΠΤΥΞΗΣ ΚΑΙ ΠΑΙΧΝΙΔΙΑ**

### **ΕΓΓΥΗΣΗ**

Η PEG – PEREGO εγγυάται για τυχόν εργοστασιακά ελαττώματα των προϊόντων της για διάστημα έξι μηνών από την ημερομηνία αγοράς.

Η προσκόμιση της ανάλογης ταμειακής απόδειξης αγοράς είναι απαραίτητη.

Εξαιρούνται της εγγύησης οι επαναφορτιζόμενες μπαταρίες και οι μετασχηματιστές παιχνιδιών. ( βλ. αναλυτικές οδηγίες χρήσεως παιχνιδιών ).

Η παρούσα εγγύηση ισχύει μόνον εφ' όσον το προϊόν χρησιμοποιείται σωστά και βάσει των οδηγιών χρήσεως. Ο κατασκευαστής και οι εντεταλμένοι συνεργάτες του διατηρούν το δικαίωμα τεχνικού ελέγχου.

Ο κατασκευαστής δεν μπορεί να θεωρηθεί υπεύθυνος εφ' όσον:

- Δεν τηρηθούν οι ανάλογες οδηγίες χρήσεως του κάθε προϊόντος.
- Καταστραφεί τυχαία το προϊόν ή προκληθούν βλάβες από κακή χρήση αυτού.
- Υπάρξει τεχνική παρέμβαση ξένου προς την εταιρεία μας τεχνικού, πράγμα το οποίο απαγορεύεται και αποτελεί κίνδυνο για την ασφάλεια του παιδιού.
- Φυσιολογική φθορά του προϊόντος.

**Διατηρείτε την εγγύηση και τις οδηγίες χρήσεως και για μελλοντική χρήση.**

### **ΕΓΓΥΗΣΗ**

**ΟΝΟΜΑΤΕΠΩΝΥΜΟ ΑΓΟΡΑΣΤΟΥ :** .....

.....

**ΔΙΕΥΘΥΝΣΗ :** .....

**ΤΗΛΕΦΩΝΟ :** .....

**ΕΙΔΟΣ ΠΡΟΙΟΝΤΟΣ :** .....

**ΚΩΔΙΚΟΣ ΠΡΟΙΟΝΤΟΣ :** .....

### **ΗΜΕΡΟΜΗΝΙΑ ΑΓΟΡΑΣ**

--

### **ΣΦΡΑΓΙΔΑ ΚΑΤΑΣΤΗΜΑΤΟΣ**

--

**Προσοχή:** Η εγγύηση ισχύει μόνο εφ' όσον έχει συμπληρωθεί και σφραγισθεί από τον πωλητή η ημερομηνία αγοράς. Ζητείστε το από το κατάστημα τη στιγμή της αγοράς.

Αν χαθεί ή καταστραφεί το απόκομμα της εγγύησης δεν μπορεί να αντικατασταθεί.



# MOTO CORSA

Model Number IGED1039

## PEG PEREGO S.p.A.

via DE GASPERI 50 20043 ARCORE (MI) ITALIA  
tel. 039-60881 fax 039-615869-616454  
assistenza: tel. 039-6088213 fax 039-3309992

## PEG PEREGO U.S.A Inc.

3625 INDEPENDENCE Dr. FORT WAYNE IN 46808  
phone 260-4828191 fax 260-4842940  
call us toll free 1-800-728-2108  
llame USA gratis 1-800-225-1558  
llame Mexico gratis 1-800-710-1369

## PEG PEREGO CANADA Inc.

585 GRANITE COURT PICKERING ONT. CANADA L1W3K1  
phone 905-8393371 fax 905-8399542  
call us toll free 1-800-661-5050

## PEG Kinderwagenvertriebs- und Service GmbH

Rudolf-Diesel-Straße 6 D - 85221 Dachau (Germany)  
Tel. 0049 / 08131 / 5185-12 Fax 0049/ 08131 / 5185-40  
e-mail: info@peg.de

AND DISTRIBUTED IN UNITED KINGDOM AND EIRE BY:

## MAMA'S AND PAPA'S LTD

HUDDERSFIELD HD5 0RH ENGLAND  
toy helpline: (01484) 438222

## BURIGOTTO S.A. INDUSTRIA E COMERCIO

RUA MARTINO DRAGONE, 280 - JD. SANTA BARBARA -  
13480-308 LIMEIRA (SP) - BRASIL -  
TEL (19) 3404 2000 - FAX (19) 3451 6994  
WWW.BURIGOTTO.COM.BR e-mail: info@burigotto.com.br



[www.pegperego.com](http://www.pegperego.com)