

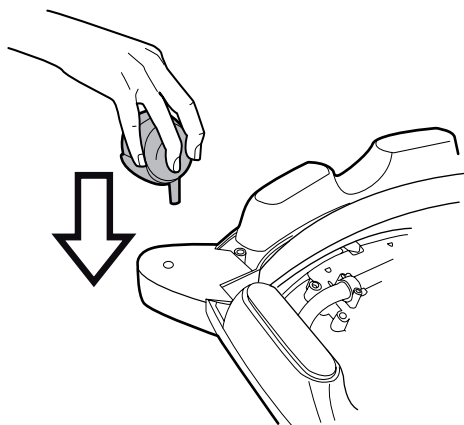

- IT Istruzioni d'uso
- EN Instructions for use
- FR Notice d'emploi
- DE Gebrauchsanleitung
- ES Instrucciones de uso
- PT Instruções para uso
- NL Gebruiksaanwijzing
- DK Brugsanvisning
- FI Käyttöohjeet
- CZ Návod na použití
- SK Návod na použitie
- HU Használati útmutató
- SL Navodila za uporabo
- RU Инструкции по пользованию
- TR Kullanım kılavuzu
- HR Upute za uporabu
- EL Οδηγίες χρήσεως

walk'n play jumper

1



2

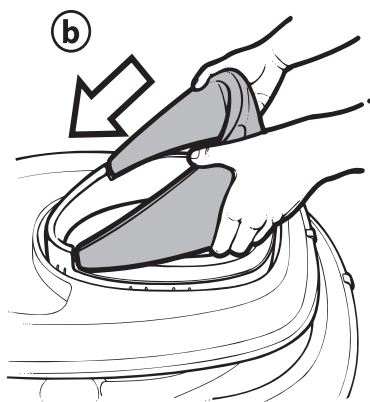
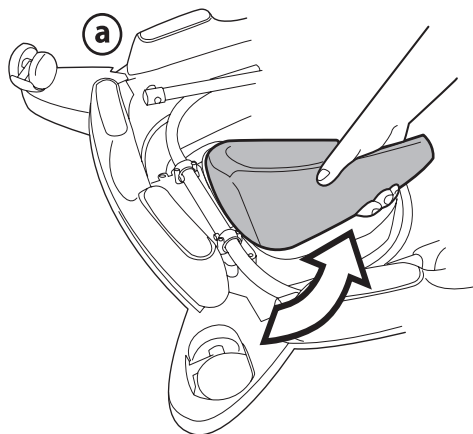

3

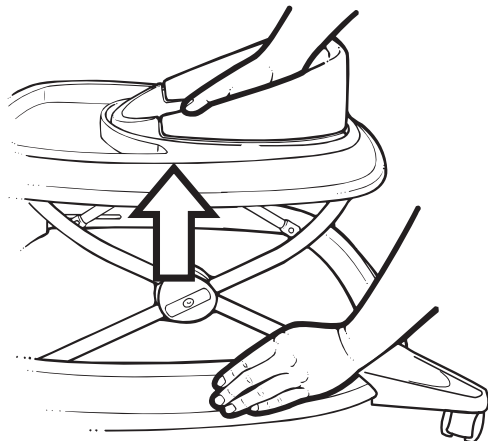

4

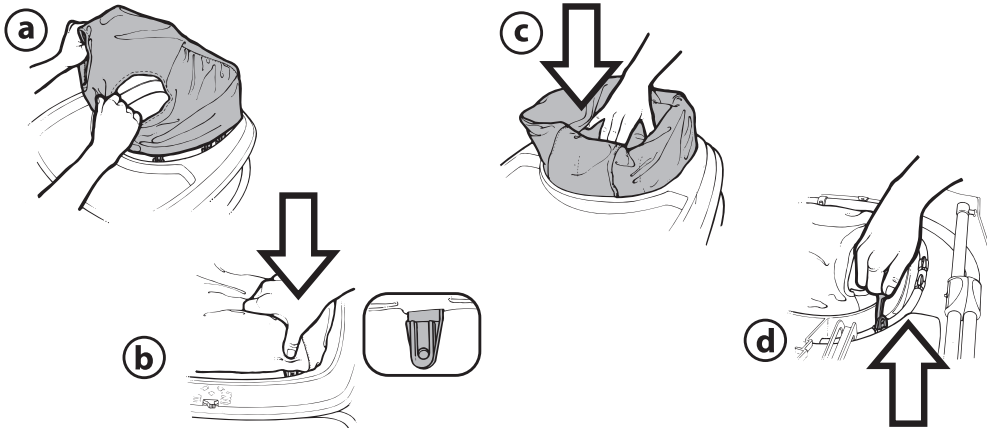

5

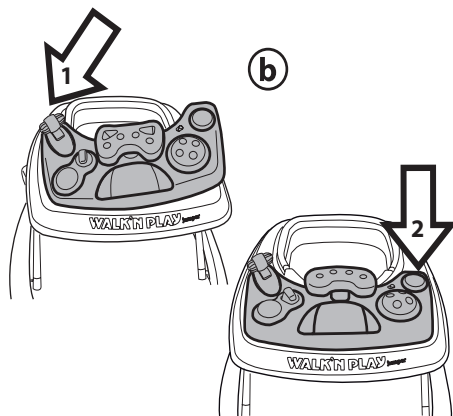
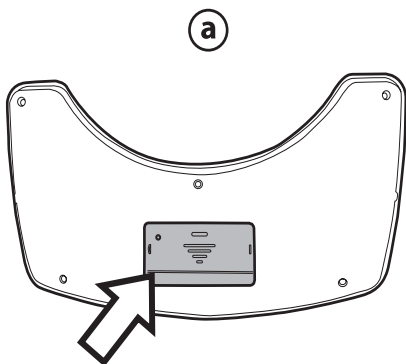

6

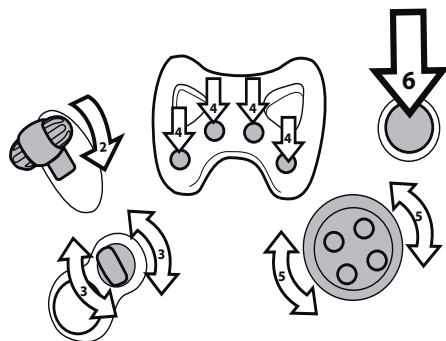
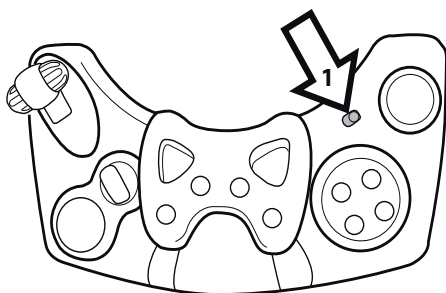

7

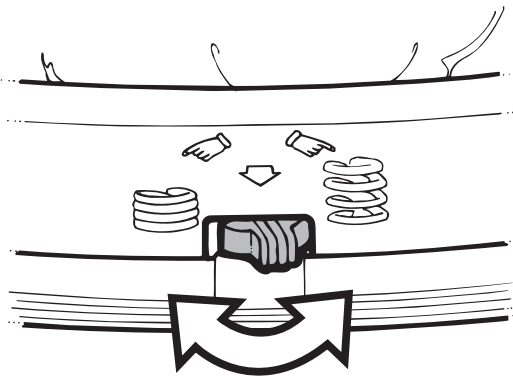

8

a

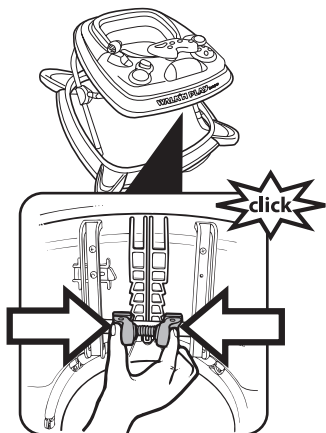

b

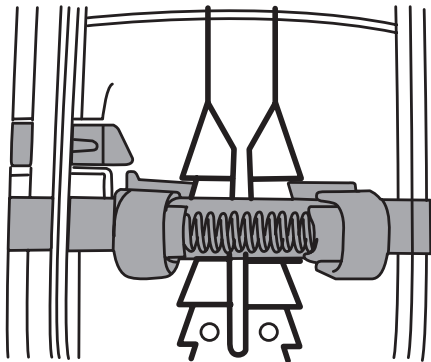

9

a

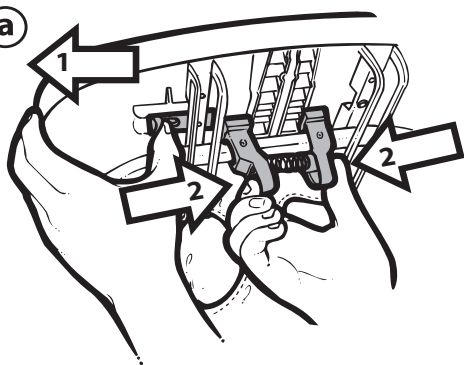

b

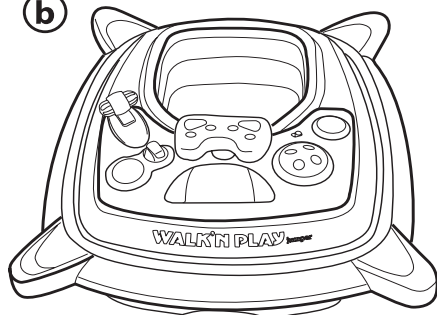

Walk'n Play Jumper

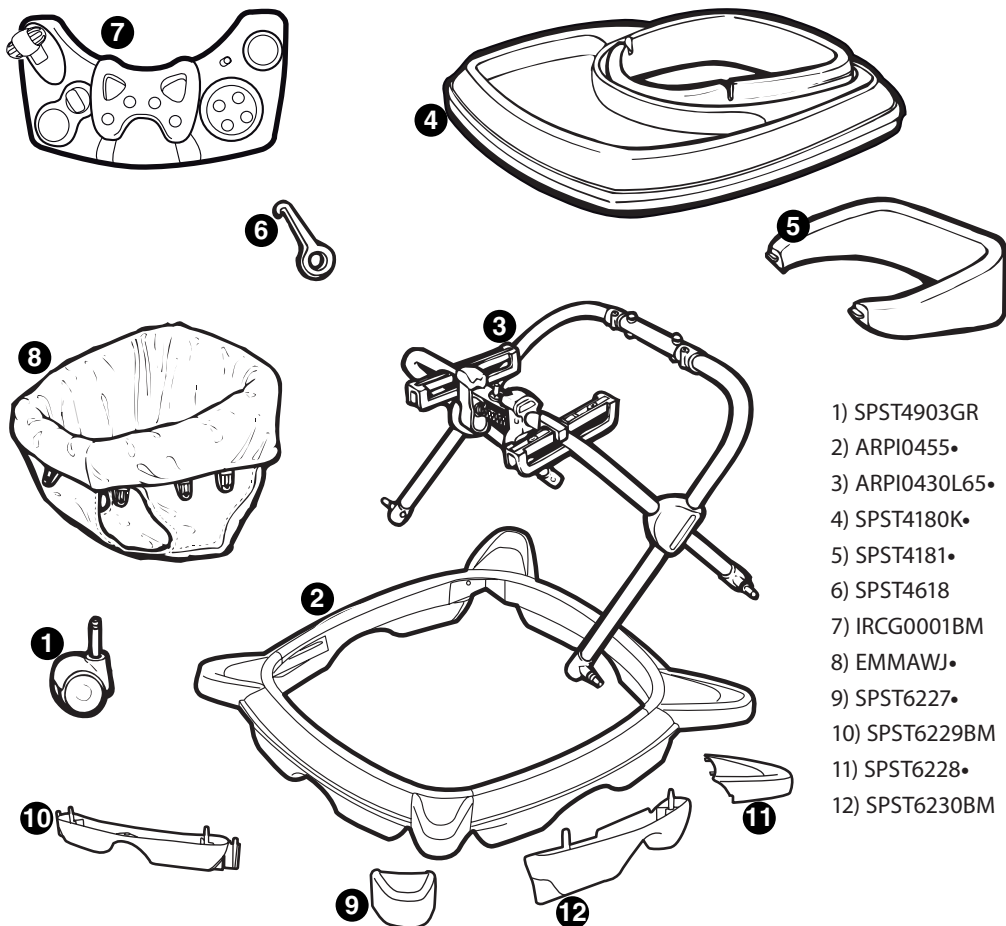

- 1) SPST4903GR
- 2) ARPI0455•
- 3) ARPI0430L65•
- 4) SPST4180K•
- 5) SPST4181•
- 6) SPST4618
- 7) IRCG0001BM
- 8) EMMAWJ•
- 9) SPST6227•
- 10) SPST6229BM
- 11) SPST6228•
- 12) SPST6230BM

IT Ricambi disponibili in più colori da specificare nella richiesta.

EN Spare parts available in different colours to be specified when ordering.

FR Pièces de rechange disponibles en plusieurs couleurs à spécifier dans la demande.

DE Ersatzteile in mehr Farben vorhanden, die in der Anfrage spezifiziert werden müssen.

ES Repuestos disponibles en otros colores que se especificarán en el pedido.

PT Peças de reposição disponíveis em cores alternativas a serem especificadas no pedido.

NL Reserveonderdelen verkrijgbaar in meerdere kleuren, bij bestelling te specificeren.

DK Reservevedele kan leveres i flere farver som bør specificeres ved bestillingen.

FI Varaosia saatavana eri värisinä: ilmoita väri tilauksessa.

CZ U náhradních dílů, které jsou k dispozici ve více barvách, je nutné na objednávce specifikovat příslušnou barvu.

SK Pri náhradných dieloch, ktoré sú k dispozícii vo viacerých farbách, je potrebné pri objednávke špecifikovať želanú farbu.

HU A tartalék alkatrészek különböző színekben elérhetők, melyeket rendeléskor kell kiválasztani.

SL Rezervni deli so na voljo v več barvah, ki jih je treba navesti pri naročilu.

RU Запчасти имеются различных цветов, необходимый указать в запросе.

TR Siparişle belirtilen deęişik renklerdeki yedek parçaları mevcuttur.

HR Zamjenski dijelovi dostupni u više boja što je potrebno specificirati u narudžbi.

EL Ανταλλακτικά διαθέσιμα σε διάφορα χρώματα. Προσδιορίστε όταν παραγγείλετε.

IT_Italiano

Grazie per aver acquistato un prodotto Peg-
Pérego.

AVVERTENZA

- **IMPORTANTE: leggere attentamente queste istruzioni e conservarle per un futuro utilizzo. La sicurezza del bambino potrebbe essere messa a rischio se non si eseguono queste istruzioni.**
- Non lasciare mai il bambino incustodito.
- Il bambino quando è posto in un girello, può toccare degli oggetti e spostarsi rapidamente.
- Impedire l'accesso a scale, gradini e superfici non peggiate;
- Prestare attenzione alle fiamme libere, fornelli e sorgenti di riscaldamento;
- Tenere lontano il bambino da liquidi caldi, cavi elettrici liberi ed altri potenziali pericoli;
- C'è un rischio maggiore di urti contro porte a vetri, finestre e arredi.
- Non usare il girello se presenta rotture o parti mancanti.
- Il girello dovrebbe essere usato solo per periodi di tempo limitati (ad esempio 20 minuti).
- Questo girello è inteso per bambini che possono stare seduti in autonomia, di età approssimativa 6 mesi. Non è inteso per bambini che possono camminare da soli o che pesano più di 12 kg.
- Non utilizzare ricambi e accessori non approvati dal costruttore.
- Prima dell'uso assicurarsi che tutti i meccanismi di aggancio siano inseriti correttamente.
- Evitare di introdurre le dita nei meccanismi.
- Le operazioni di accensione e spegnimento della musica del girello, devono essere effettuate da un adulto.
- Se la musica del girello viene lasciata inattiva per un periodo lungo, si raccomanda di rimuovere le pile dall'apposito vano pile.
- Devono essere utilizzate solo pile dello stesso tipo o equivalenti a quelle raccomandate.
- Le pile devono essere inserite rispettando la corretta polarità.
- Non utilizzare pile nuove ed usate contemporaneamente.
- Le pile scariche devono essere rimosse dal prodotto.
- Non cortocircuitare i morsetti di alimentazione.
- Le pile ricaricabili devono essere rimosse dal prodotto per essere ricaricate.
- Le pile ricaricabili devono essere ricaricate solo sotto la supervisione di un adulto.
- Le pile non ricaricabili non devono essere ricaricate.

DIRETTIVA RAE (solo EU)

- Questo prodotto costituisce alla fine della sua vita un rifiuto classificato RAE e pertanto non deve essere smaltito come rifiuto urbano, bensì deve essere soggetto a raccolta differenziata.
- Consegnare il rifiuto nelle apposite, preposte isole ecologiche.
- La presenza di sostanze pericolose contenute nelle componenti elettriche di questo prodotto costituiscono fonte di potenziale pericolo per la

salute umana e per l'ambiente se i prodotti non vengono correttamente smaltiti.

- Il bidone barrato indica che il prodotto deve essere assoggettato a raccolta differenziata.



ISTRUZIONI D'USO

- 1 PER AGGANCIARE LE RUOTE: capovolgere il girello. Inserire le 4 ruote nelle apposite sedi spingendo verso il basso, come in figura.
- 2 PER MONTARE LO SCHIENALE: togliere lo schienale rigido dalla parte inferiore del girello (fig_a). Capovolgere il girello e inserire lo schienale nella sua sede (fig_b).
- 3 PER APRIRE IL GIRELLO: sollevare il girello come in figura.
- 4 PER AGGANCIARE LA SACCA: posizionare la sacca imbottita come in figura, facendo combaciare i ganci-sacca ai fori-scocca (fig_a). Fare pressione lungo tutto il bordo-sedile in corrispondenza di ogni gancio (fig_b). Sistemare il tessuto spingendolo all'interno (fig_c). Capovolgere il girello per verificare il corretto aggancio della sacca. Utilizzare, come da figura, l'attrezzo in dotazione (fig_d).
- 5 CENTRO GIOCO ELETTRONICO: **le pile NON sono incluse nella confezione.** Per attivare il modulo sonoro sono necessarie 2 pile stilo tipo "AA" da 1,5 Volt. Con un cacciavite svitare il coperchio del vano pile ed inserirle. Una volta effettuata l'operazione, riattivare il coperchio del vano (fig_a). Posizionare il centro giochi da un lato e fare pressione dall'altro per agganciarlo al vassoio del girello (fig_b).
- 6 UTILIZZO CENTRO GIOCO ELETTRONICO: il modulo sonoro ha 2 regolazioni di volume e diverse musiche per ogni gioco. Per accendere il modulo sonoro e per regolare il volume spostare il tasto, indicato dalla freccia 1. Per regolare le diverse musiche per ogni gioco:
 - 2: spostare la leva come in figura per farlo suonare.
 - 3: ruotarle la chiave, sono disponibili 2 musiche diverse.
 - 4: premere i pulsanti colorati, sono disponibili 4 musiche, una diversa per ogni pulsante.
 - 5: ruotare il cerchio, per farlo suonare.
 - 6: premere il pulsante, sono disponibili 2 musiche diverse.
- 7 JUMPER: per molleggiare il girello, spostare la levetta grigia, posta sul retro dell'anello superiore, verso destra. Per irrigidirlo spostare la levetta verso sinistra.
- 8 PER REGOLARE L'ALTEZZA: premere il gancio regola girello posto sotto il vassoio (fig_a), e contemporaneamente posizionare il vassoio all'altezza desiderata. Attenzione, per un corretto aggancio, assicurarsi che ad ogni posizionamento si senta lo scatto. Se disposto nella posizione più bassa assicurarsi del corretto posizionamento, come in figura b. **ATTENZIONE non scendere al di sotto di questa posizione.**
- 9 PER CHIUDERE IL GIRELLO: tirare la levetta rossa di sicurezza verso l'esterno e contemporaneamente premere il gancio regola girello (fig_a). Il girello si chiuderà automaticamente. Girello chiuso (fig_b).

PULIZIA E MANUTENZIONE

MANUTENZIONE DELL' ARTICOLO: proteggere da agenti atmosferici: acqua, pioggia o neve; l'esposizione continua e prolungata al sole potrebbe causare cambiamenti di colore in molti materiali; conservare questo articolo in un posto asciutto.

PULIZIA DEL TELAIO: periodicamente pulire le parti in plastica con un panno umido senza utilizzare solventi o altri prodotti simili; mantenere asciutte tutte le parti in metallo per prevenire la ruggine; mantenere pulite tutte le parti in movimento (meccanismi di regolazione, meccanismi di aggancio, ruote...) da polvere o sabbia e se occorre, lubrificarle con olio leggero.

PULIZIA DELLE PARTI IN TESSUTO: spazzolare le parti in tessuto per allontanare la polvere e lavare con un panno umido e detersivo neutro; non torcere; non candeggiare al cloro; non stirare; non lavare a secco; non smacchiare con solventi e non asciugare a mezzo di asciugabiancheria a tamburo rotativo.



PEG-PÉREGO S.p.A.



Peg-Pérego S.p.A. è certificata ISO 9001. La certificazione offre ai clienti e ai consumatori la garanzia di una trasparenza e fiducia nel modo di lavorare dell'impresa.

Peg Pérego potrà apportare in qualunque momento modifiche ai modelli descritti in questa pubblicazione, per ragioni di natura tecnica o commerciale.

Peg Pérego è a disposizione dei suoi Consumatori per soddisfare al meglio ogni loro esigenza. Per questo, conoscere il parere dei ns. Clienti, è per noi estremamente importante e prezioso. Le saremo quindi molto grati se, dopo aver utilizzato un ns. prodotto, vorrà compilare il QUESTIONARIO SODDISFAZIONE CONSUMATORE, segnalando eventuali osservazioni o suggerimenti, che troverà nel nostro sito internet: www.pegperegocom

SERVIZIO ASSISTENZA PEG-PÉREGO

Se fortuitamente parti del modello vengono perse o danneggiate, usare solo pezzi di ricambio originali Peg Pérego. Per eventuali riparazioni, sostituzioni, informazioni sui prodotti, la vendita di ricambi originali e accessori, contatta il Servizio Assistenza Peg Pérego:

tel. 0039/039/60.88.213 **numero verde:**

800/147.414 (contattabile da rete fissa)

fax 0039/039/33.09.992

e-mail assistenza@pegperegocom **sito internet**

www.pegperegocom

EN_English

Thank you for choosing a Peg-Pérego product.

WARNING

- **IMPORTANT: read the instructions carefully before use and keep them for future reference. The child may be hurt if you do not follow these instructions.**
 - Never leave the child unattended.
 - The child will be able to reach further and move rapidly when in the baby walking frame.
 - Prevent access to stairs, steps and uneven surfaces;
 - Guard all fires, heating and cooking appliances;
 - Remove hot liquids, electrical flexes and other potential hazards from reach;
 - Prevent collisions with glass in doors, windows and furniture.
 - Do not use the baby walking frame if any components and broken or missing.
 - This baby walking frame should be used only for short periods of time (for example 20 minutes).
 - This baby walking frame is intended to be used by children who can sit unaided, approximately from 6 months. It is not intended for children weighing more than 12 kg.
 - Do not use replacement parts other than those approved by the manufacturer or distributor.
 - Before use, make sure that all fastening mechanisms are correctly attached.
 - Avoid putting your fingers into the mechanisms.
 - The music of the Jumper must be switched on and off by an adult.
 - If the music of the Jumper is left off for a long period, the batteries should be removed from the battery compartment.
 - Only use batteries of the same or equivalent type as those recommended.
 - Insert the batteries with the correct polarity.
 - Do not combine used and new batteries together.
 - Discharged batteries must be removed from the product.
 - Do not short circuit the power supply terminals.
 - Rechargeable batteries must be removed from the product before recharging.
 - Rechargeable batteries must be recharged under adult supervision.
 - Non-rechargeable batteries must not be recharged.
- WEEE DIRECTIVE (EU only)**
- At the end of its useful life, this product is classed as Waste Electrical and Electronic Equipment (WEEE) and must therefore not be disposed of as urban waste but instead must be taken to a designated separated waste collection facility.
 - Take the refuse to the relevant designated collection facility.
 - The presence of dangerous substances contained in the electrical components of this product represents a potential source of danger for human health and for the environment if the product is not correctly disposed of.
 - The barred dustbin indicates that the product must be subject to sorted waste collection.



INSTRUCTIONS

- TO FIT THE WHEELS:** turn the Walk'n Play Jumper upside down. Insert the 4 wheels into the slots, pushing downwards as in the figure.
- TO FIT THE BACKREST:** remove the rigid backrest from the lower part of the Jumper (fig_a). Turn the Jumper upside down and insert the backrest into its housing (fig_b).
- TO OPEN THE JUMPER:** lift up the jumper as in the figure.
- TO ATTACH THE SACK:** position the padded sack as in the figure, making the sack clips meet the holes in the bodywork (fig_a). Press along the entire seat-edge where every clip is positioned (fig_b). Arrange the fabric by pushing it inside (fig_c). Turn the Jumper upside down to check that the sack is correctly fitted to the bodywork. Use the tool provided, as in the figure (fig_d).
- ELECTRONIC PLAY CENTRE: the batteries are NOT included in the package.** To activate the sound module, 2 "penlight" AA 1.5 volt batteries are necessary. Unscrew the cover of the battery compartment with a screwdriver and insert the batteries. Afterwards, screw the compartment cover back on again (fig_a). Position the play centre to one side and press from above to attach it to the tray of the Jumper (fig_b).
- HOW TO USE THE ELECTRONIC PLAY CENTRE:** the sound module has 2 volume regulations and different melodies for each game. To switch on the sound module and to adjust the volume, move the key, indicated by arrow 1. To change the melodies for the various games:
 - move the lever as in the figure to make the music play.
 - turn the key; 2 different melodies are available.
 - press the coloured buttons; 4 melodies are available, one for each button.
 - turn the circle to make the music play.
 - press the button; 2 different melodies are available.
- JUMPER:** to make the Jumper springy, move the grey lever situated on the back of the upper ring to the right. To make it rigid, move the lever to the left.
- TO ADJUST THE HEIGHT:** press the Jumper adjuster situated under the tray (fig_a), and at the same time position the tray at the desired height. **Warning.** For secure fastening, ensure that it clicks into place every time the position is changed. If it is at the lowest point, check that it is positioned correctly, as in figure b. **WARNING. Do not move it below this position.**
- TO CLOSE THE WALK'N PLAY JUMPER:** pull the red safety lever outwards and at the same time press the Jumper adjuster (fig_a). The Jumper will automatically close. Closed Jumper (fig_b).

CLEANING AND MAINTENANCE

PRODUCT MAINTENANCE: protect from the weather: water, rain, or snow; prolonged and continuous exposure to bright sunlight may give rise to colour changes of various different materials; store this product in a dry place.

CLEANING THE CHASSIS: periodically clean all

plastic parts with a damp cloth. Do not use solvent or similar cleaning products; keep all metal parts dry to prevent rusting; keep moving parts clean (adjustment mechanisms, locking mechanisms, wheels, ...) and free of dust and sand and, if necessary, lubricate with light machine oil. **CLEANING PARTS IN FABRIC:** brush the fabric parts to remove dust, then wash with a damp cloth and neutral detergent; do not wring; do not use chlorine bleach; do not iron; do not dry clean; do not use solvent-based stain removers and do not dry in a clothes dryer with a rotating drum.



PEG-PÉREGO S.p.A.



Peg-Pérego S.p.A. is an ISO 9001 certified company. This certification is a guarantee for customers and consumers of the transparency and trustworthiness of the company's

procedures and working methods.

Peg Pérego can make changes at any time to the models described in this publication for technical or commercial reasons.

Peg Pérego is at the disposal of its customers and consumers to ensure that all their demands and queries are fully satisfied. It is a key part of our policy to ensure we are always aware of our customers' views and requirements. We would therefore be very grateful if, after using a Peg Pérego product, you take the time to fill in our CUSTOMER SATISFACTION QUESTIONNAIRE, making a note of any comments or suggestions you might have. You can find the questionnaire on the Peg Pérego website: www.pegperego.com

PEG-PÉREGO AFTER-SALES SERVICE

If any parts of your Peg Pérego product should be accidentally mislaid or damaged, use exclusively genuine original Peg Pérego replacements. For any repairs, replacements, product information, and orders for genuine original replacement parts and accessories, contact Peg Pérego After-Sales Service:

tel. 0039/039/60.88.213 **fax** 0039/039/33.09.992
e-mail assistenza@pegperego.it **website** www.pegperego.com

FR Français

Merci d'avoir choisi un produit Peg-Pérego.



AVERTISSEMENT

- **IMPORTANT** : lire ces instructions avec attention et les conserver pour toute référence future. La sécurité de l'enfant pourrait être menacée si ces instructions ne sont pas suivies.
- Ne jamais laisser l'enfant sans surveillance.
- Un enfant dans un trotteur peut toucher les objets et se déplacer rapidement:
- Empêcher l'accès aux escaliers, aux marches et à toute zone dont la surface n'est pas plane;
- Prêter attention aux flammes directes, aux plaques de cuisson et aux sources de chauffage;
- Tenir l'enfant éloigné de liquides chauds, de fils électriques non protégés et de toutes autres sources de danger potentielles;
- Il existe un risque important de chocs contre des porte-fenêtres, des fenêtres et des meubles.
- Ne pas utiliser le trotteur si des pièces sont manquantes ou cassées.
- Le trotteur ne devrait être utilisé que pendant un temps limité (par exemple 20 minutes).
- Ce trotteur a été conçu pour des enfants d'environ 6 mois qui peuvent rester assis par eux-mêmes. Il n'a pas été conçu pour des enfants capables de marcher tout seuls ou dont le poids excède 12 kg.
- Ne pas utiliser de pièces de rechange ni d'accessoires qui n'ont pas été approuvés par le fabricant.
- Avant de l'utilisation, vérifier si tous les dispositifs d'accrochage sont dans la bonne position.
- Éviter de mettre les doigts dans les mécanismes.
- Les opérations de mise en marche et d'arrêt de la musique du trotteur doivent être effectuées par un adulte.
- Il est recommandé de retirer les piles de leur compartiment lorsque la musique du trotteur reste inutilisée pendant de longues périodes.
- Seules les piles d'un type identique ou équivalent à celles recommandées doivent être utilisées.
- Bien respecter la polarité en insérant les batteries.
- Ne pas utiliser des piles neuves et usagées en même temps.
- Les piles déchargées doivent être retirées du produit.
- Ne pas court-circuiter les bornes d'alimentation
- Les piles rechargeables doivent être retirées de leur compartiment pour être rechargées.
- Les piles rechargeables doivent être rechargées seulement sous la supervision d'un adulte.
- Conforme aux exigences de sécurité.
- Les piles non rechargeables ne doivent pas être rechargées

DIRECTIVE DEEE (seulement pour l'UE)

- Ce produit au terme de son cycle de vie est un déchet classé DEEE, par conséquent il ne doit pas être considéré comme un déchet municipal et doit être éliminé par tri sélectif.
- Il doit être déposé dans les points de collecte publics spécialement conçus.
- La présence de substances dangereuses contenues dans les parties électriques de ce produit constitue une source potentielle de danger pour la santé des personnes et pour l'environnement, si les produits

ne sont pas correctement éliminés.

- La poubelle sur roues barrée d'une croix indique que le produit doit être éliminé par la collecte sélective.



INSTRUCTIONS D'UTILISATION

- 1 **POUR INSÉRER LES ROULETTES** : renverser le trotteur ; emboîter les 4 roulettes dans les trous prévus à cet effet en enfonçant, tel qu'illustré sur la figure.
- 2 **POUR MONTER LE DOSSIER** : extraire le dossier rigide de la partie inférieure du trotteur (fig_a). Renverser le trotteur et emboîter le dossier dans son logement (fig_b).
- 3 **POUR DÉPLIER LE TROTTEUR** : soulever le trotteur tel qu'illustré sur la figure.
- 4 **POUR ENFILER LA HOUSSE** : placer la housse rembourrée tel qu'illustré sur la figure en faisant coïncider les crochets de la housse avec les trous de la structure (fig_a). Exercer une pression sur le bord du siège au niveau de chaque crochet (fig_b). Disposer le tissu en le poussant à l'intérieur (fig_c). Renverser le trotteur pour vérifier si la housse est bien accrochée. Utiliser l'outil fourni, tel qu'illustré sur la figure (fig_d).
- 5 **TABLEAU D'ACTIVITÉS ÉLECTRONIQUE : les piles NE SONT PAS incluses dans l'emballage.** Le module sonore fonctionne avec 2 piles stylo type « AA » de 1,5 Volt. Dévisser le couvercle du compartiment piles à l'aide d'un tournevis puis placer les piles. Une fois cette opération effectuée, revisser le couvercle du compartiment piles (fig_a). Poser le tableau d'activités sur un côté puis exercer une pression sur l'autre côté pour l'emboîter sur la tablette du trotteur (fig_b).
- 6 **MODE D'EMPLOI DU TABLEAU D'ACTIVITÉS ÉLECTRONIQUE** : le module sonore possède 2 réglages du volume et propose plusieurs mélodies pour chaque jeu. Pour allumer le module sonore et pour régler le volume, déplacer le bouton indiqué par la flèche 1. Pour choisir les différentes mélodies de chaque jeu :
 - 1: déplacer le levier tel qu'illustré sur la figure pour le mettre en marche.
 - 2: tourner la clé, 2 mélodies différentes sont disponibles.
 - 3: appuyer sur les boutons colorés, 4 mélodies sont disponibles, une mélodie différente pour chaque bouton.
 - 4: faire tourner le cercle pour le faire jouer.
 - 5: appuyer sur le bouton, 2 mélodies différentes sont disponibles.
- 7 **AMORTISSEURS** : pour une suspension souple, déplacer vers la droite le petit levier gris situé derrière le cercle supérieur. Pour le rendre plus rigide, déplacer le petit levier gris vers la gauche.
- 8 **REGLAGE DE LA HAUTEUR**: actionner la poignée située sous le plateau (fig a) et simultanément, positionner le plateau à la hauteur désirée. Attention, pour un réglage correct, à chaque position, il faut entendre le clic d'enclenchement. Si le trotteur est dans la position la plus basse, s'assurer de la position correcte comme indiqué sur la figure b. **ATTENTION: ne pas descendre en-dessous de cette position.**
- 9 **POUR REPLIER LE TROTTEUR** : tirer le petit levier

de sécurité rouge vers l'extérieur et, en même temps, serrer le dispositif de réglage du trotteur (fig_a). Le trotteur se pliera automatiquement. Trotteur plié (fig_b).

NETTOYAGE ET ENTRETIEN

ENTRETIEN DE L'ARTICLE: protéger l'article des agents atmosphériques (eau, pluie ou neige); une exposition continue et prolongée au soleil pourrait entraîner un changement de couleur de nombreux matériaux; ranger cet article dans un lieu sec.

NETTOYAGE DU CHÂSSIS: nettoyer régulièrement les pièces en plastique à l'aide d'un linge humide; ne pas utiliser de solvants ou autres produits similaires.

Veiller à ce que toutes les pièces métalliques restent sèches pour prévenir la formation de rouille. Maintenir le bon état de propreté de toutes les pièces mobiles (mécanismes de réglage, mécanismes de fixation, roues, etc.) en enlevant poussière ou sable; graisser avec une huile légère si nécessaire.

NETTOYAGE DES PARTIES EN TISSU : brosser les parties en tissu pour les dépoussiérer puis les nettoyer avec un chiffon humide et un produit détergent neutre ; ne pas tordre; ne pas utiliser de l'eau de Javel ; ne pas repasser ; ne pas nettoyer à sec ; ne pas enlever les tâches avec des solvants et ne pas faire sécher dans un sèche-linge à tambour rotatif ;



PEG-PÉREGO S.p.A.



Peg-Pérego S.p.A. est certifiée ISO 9001. La certification offre à la clientèle une garantie de transparence et représente un gage de confiance dans la façon de

travailler de l'entreprise.

Peg-Pérego se réserve le droit de procéder à tout moment à des modifications sur les modèles décrits dans cet ouvrage, pour des raisons de nature technique ou commerciale.

Peg-Pérego est à la disposition de sa clientèle pour satisfaire au mieux chacune de ses exigences. En cela, il est très important et précieux pour nous de connaître l'opinion de notre clientèle. Nous vous saurions donc gré, après avoir utilisé un de nos produits, de remplir le QUESTIONNAIRE DE SATISFACTION CLIENT, en nous faisant part de toute observation ou suggestion éventuelle. Vous trouverez ce questionnaire sur notre site Internet, à l'adresse www.pegperego.com

SERVICE D'ASSISTANCE PEG-PÉREGO

En cas de perte de pièces ou de rupture de l'une d'elles, utiliser exclusivement des pièces de rechange originales Peg-Pérego. Pour les réparations, les remplacements, les demandes d'informations relatives aux produits et l'achat de pièces de rechange originales et d'accessoires, contacter le service d'assistance Peg-Pérego:

tél. 0039/039/60.88.213 fax 0039/039/33.09.992
e-mail assistenza@pegperego.it site Internet www.pegperego.com

DE_Deutsch

Vielen Dank, dass Sie sich für ein Produkt Peg-Pérego entschieden haben.

WARNUNG

- **WICHTIG: Diese Anleitung vor Gebrauch sorgfältig lesen und für späteres Nachschlagen aufbewahren. Bei Nichtbefolgen der Anleitung besteht eine Verletzungsgefahr für das Kind.**
- Das Kind nie unbeaufsichtigt lassen.
- In der Kinderlaufhilfe hat Ihr Kind einen größeren Aktionsradius und kann sich schneller bewegen als zuvor:
 - verhindern Sie den Zugang zu Treppen;
 - sichern Sie alle Feuerstellen sowie Kochgeräte
 - entfernen Sie heiße Getränke, elektrische Schnüre und andere möglichen Gefahrenquellen in Reichweite;
 - verhindern Sie das Zusammenstoßen mit Glas in Türen, Fenstern und Möbelstücken;
- Benutzen sie die Lauflernhilfe keinesfalls, wenn sie Beschädigungen aufweist oder Teile fehlen.
- Die Lauflernhilfe darf nur zeitlich begrenzt benutzt werden (zum Beispiel 20 Minuten).
- Diese Lauflernhilfe ist für Kinder im Alter von etwa sechs Monaten vorgesehen, die aus eigener Kraft aufrecht sitzen können. Sie ist nicht für Kinder vorgesehen, die alleine laufen können oder die mehr als 12 kg wiegen.
- Benutzen sie keine Ersatzteile und Zubehör, die nicht vom Hersteller genehmigt worden sind.
- Stellen Sie vor dem Gebrauch sicher, dass alle beweglichen Teile richtig befestigt sind.
- Achten Sie darauf, dass Sie sich die Finger im Mechanismus nicht einklemmen.
- Das An- und Ausschalten der Musik am Gehfrei muss von einer erwachsenen Person getätigt werden.
- Sollte die Musik für einen längeren Zeitraum ausgeschaltet sein, wird empfohlen, die Batterien aus dem Batteriegehäuse zu entnehmen.
- Es dürfen nur Batterien des gleichen oder eines gleichwertigen Typs, der Empfohlenen, verwendet werden.
- Beim Einlegen der Batterien auf die korrekte Polarität achten.
- Nicht neue und gebrauchte Batterien gleichzeitig verwenden.
- Leere Batterien müssen aus dem Produkt entfernt werden.
- Die Anschlussklemmen nicht kurzschließen.
- Wiederaufladbare Batterien müssen zum Aufladen aus dem Produkt herausgenommen und dürfen nur unter Aufsicht eines Erwachsenen aufgeladen werden.
- Die nicht wiederaufladbaren Batterien dürfen nicht aufgeladen werden.

RICHTLINIE WEEE (nur EU)

- Das ausgediente Produkt ist als Schrott gemäß der EU-Richtlinie WEEE klassifiziert und darf daher nicht in den Hausmüll gegeben werden, sondern muss getrennt gesammelt werden.
- Verpackungsmaterial und ausgedientes Gerät in die dafür vorgesehenen Sammelstellen bringen.
- In den elektrischen Komponenten des Produktes enthaltene Substanzen sind eine mögliche

Gefahrenquelle für Gesundheit und Umwelt, wenn das Produkt nicht korrekt entsorgt wird.

- Eine durchgestrichene Tonne bedeutet, dass das Produkt getrennt gesammelt werden muss.



GEBRAUCHSANLEITUNG

- 1 **BEFESTIGEN DER RÄDER:** Drehen Sie den Gehfrei um, positionieren Sie die 4 Räder in die dafür vorgesehenen Stellen und drücken Sie sie, wie in der Abbildung dargestellt, nach unten.
- 2 **BEFESTIGEN DER RÜCKENLEHNE:** Entnehmen Sie die feste Rückenlehne vom unteren Teil des Gehfrei (Abb. a). Drehen Sie den Gehfrei um und befestigen Sie die Rückenlehne in die dafür vorgesehene Stelle (Abb. b).
- 3 **ÖFFNEN DES GEHFREIS:** Heben Sie den Gehfrei, wie in der Abbildung dargestellt, an.
- 4 **EINHÄNGEN DES BEZUGES:** Positionieren Sie den gepolsterten Bezug, wie in der Abbildung dargestellt, und passen Sie den eingehängten Bezug am Gestell an (Abb. a). Drücken Sie den gesamten Sitz in Übereinstimmung mit jedem Haken unter Druckanwendung ein (Abb. b). Bringen Sie den Teil aus Gewebe an indem Sie es nach innen drücken (Abb. c). Drehen Sie den Gehfrei um, damit Sie sicherstellen können, dass der Bezug richtig eingehängt wurde. Verwenden Sie die Gerätewerkzeuge, wie in der Abbildung dargestellt. (Abb. d).
- 5 **DIE SPIELELEKTRONIK IN DER MITTE:** Die Batterien sind NICHT in der Packung enthalten. Zur Aktivierung des Musikmoduls sind 2 AA-Batterien mit 1,5 Volt Stärke notwendig. Öffnen Sie das Batteriegehäuse mit einem Schraubendreher und legen Sie die Batterien ein. Schrauben Sie den Deckel des Batteriegehäuses danach erneut zu (Abb. a). Positionieren Sie die Spielelektronik an einer Seite und befestigen Sie die andere Seite unter Druckanwendung am Tablett des Gehfrei (Abb. b).
- 6 **INBETRIEBNAHME DER SPIELELEKTRONIK:** Das Musikmodul hat 2 Lautstärkeinstellungen und verschiedene Musiktöne für jedes Spiel. Bewegen Sie den durch den Pfeil 1 gekennzeichneten Knopf, um das Musikmodul anzuschalten und die Lautstärke einzustellen. Einstellung der verschiedenen Musikstücke eines jeden Spiels:
2: Verschieben Sie den Hebel, wie in der Abbildung dargestellt, um die Musik anzuschalten.
3: Durch Drehen der Schlüssel werden 2 verschiedene Musiktöne abgespielt.
4: Durch Drücken der Farbtasten werden 4 verschiedene Musiktöne abgespielt; je Taste ein Musikton.
5: Durch Drehen des Kreises wird die Musik abgespielt.
6: Durch Drücken der Taste stehen 2 verschiedene Musiktöne zur Verfügung.
- 7 **FEDERUNG:** Um die Federung des Gehfrei zu aktivieren, verschieben Sie den grauen Hebel, der sich auf der Rückseite des oberen Glieds befindet, nach rechts. Verschieben Sie den Hebel nach links, um die Federung abzustellen.
- 8 **REGULIEREN DER HÖHE:** Die Verstell-Vorrichtung des Laufmergers, die sich unter dem Ablagetablett befindet, drücken (Abb. a) und gleichzeitig das Ablagetablett in der gewünschten Höhe positionieren. Achtung – die Befestigung ist nur dann korrekt

durchgeführt, wenn bei jedem Verstellen ein Einschnapp-Geräusch hörbar ist. Sicherstellen, dass in der tiefsten Position die Befestigung wie in Abb. b erfolgte.

- 9 **ZUSAMMENKLAPPEN DES GEHFREI:** Ziehen Sie den roten Sicherheitshebel nach außen und drücken Sie gleichzeitig den Regulierungshaken des Gehfrei (Abb. a). Der Gehfrei schließt sich automatisch. Geschlossener Gehfrei (Abb. b).

REINIGUNG UND PFLEGE

REINIGUNG DES ARTIKELS: das Produkt vor Witterungseinflüssen schützen. Nicht dem Wasser, Regen oder Schnee aussetzen. Eine längere Bestrahlung durch die Sonne kann zu Farbänderungen der verschiedenen Materialien führen. Diesen Artikel an einem trockenen Ort aufbewahren.

REINIGUNG DES GESTELLS: Die Kunststoffteile regelmäßig mit einem feuchten Lappen reinigen – keine Lösungsmittel oder ähnliche Produkte verwenden. sämtliche Metallteile trocken halten, um einem eventuellen Rosten vorzubeugen; alle beweglichen Teile (Einstellungsmechanismen, Befestigungsmechanismen, Räder, ...) von Staub oder Sand unbedingt sauber halten und wenn nötig mit Leichtöl schmieren.

REINIGEN DER STOFFTEILE: Das Gewebe zuerst abbürsten, um den Staub zu entfernen und anschließend mit einem feuchten Tuch und einem neutralen Reinigungsmittel zu säubern. Nicht auswringen, nicht bleichen, nicht bügeln, nicht chemisch reinigen. Flecken nicht mit Lösungsmittel entfernen, nicht im Wäschetrockner trocknen und nicht schleudern.



PEG-PÉREGO S.p.A.



Peg-Pérego S.p.A. ist gemäß ISO 9001 zertifiziert. Die Zertifizierung garantiert den Kunden und Verbrauchern Transparenz und ermöglicht das Vertrauen in die

Arbeitsweise des Unternehmens. Peg Pérego kann zu jedem beliebigen Zeitpunkt Änderungen an den in dieser Veröffentlichung beschriebenen Modellen sowohl aus technischen, als auch aus kommerziellen Gründen vornehmen. Peg Pérego steht den Verbrauchern zur Verfügung, um deren Anforderungen auf das Bestmögliche gerecht zu werden. Demnach ist es ausgesprochen wichtig und wertvoll für uns, über die Meinung unserer Kunden Bescheid zu wissen. Wir bitten Sie daher, das FORMULAR ÜBER DIE KONSUMENTENZUFRIEDENHEIT auszufüllen, nachdem Sie unsere Produkte ausprobiert haben. Das Formular ist unter folgender Internetadresse abrufbar: www.pegperegocom.

KUNDENDIENST PEG-PÉREGO

Bei Verlust oder Beschädigung ausschließlich Originalersatzteile von Peg Pérego verwenden. Für eventuelle Reparaturen, Produktinformationen, den Austausch diverser Teile bzw. den Kauf von Originalersatzteilen oder Zubehörteilen wenden Sie sich bitte an den Kundendienst Peg Pérego:
Tel. 0039/039/60.88.213 **Fax** 0039/039/33.09.992
E-Mail assistenza@pegperegocom **Webseite** www.pegperegocom

ES_Español

Le agradecemos haber elegido un producto Peg-Pérego.



ADVERTENCIA

- **IMPORTANTE:** léase atentamente estas instrucciones y consérvelas para futuras consultas. La seguridad del niño podría estar en peligro si no se leen dichas instrucciones.
- No dejar nunca al niño sin vigilancia.
- Cuando el niño está en el andador puede tocar objetos y moverse rápidamente.
- Impedir el acceso a escaleras, escalones y superficies con desniveles;
- Cuidado con las llamas libres, hornillos y sistemas de calefacción;
- Mantener al niño alejado de líquidos calientes, cables eléctricos sueltos y otros peligros potenciales;
- Hay un mayor riesgo de golpes contra puertas acristaladas, ventanas y objetos de decoración;
- No usar el andador si presenta roturas o ausencia de alguna de sus partes.
- El andador tiene que usarse solo durante periodos de tiempo limitados (por ejemplo 20 minutos).
- Este andador está dirigido a niños que pueden estar sentados por sí solos, con una edad aproximada de 6 meses. No está concebido para niños que puedan andar solos o que pesen más de 12 kg.
- No utilizar repuestos ni accesorios que no hayan sido homologados por el fabricante.
- Antes de usarlo, asegurarse de que todos los mecanismos de enganche estén correctamente fijados.
- Evitar introducir los dedos en los mecanismos.
- La música del andador debe encenderla y apagarla un adulto.
- Si la música del andador se deja inactiva por un tiempo, se recomienda quitar las pilas de su respectivo compartimento.
- Sólo deben utilizarse pilas del mismo tipo o pilas equivalentes a las autorizadas.
- Las pilas deben colocarse respetando la correcta polaridad.
- No mezclar pilas usadas con pilas nuevas.
- Los acumuladores deben quitarse del producto.
- No cortocircuitar los bornes de alimentación.
- Los acumuladores deben quitarse del producto para recargarlos.
- Sólo los adultos pueden recargar los acumuladores.
- Las pilas no recargables no deben recargarse.

DIRECTIVA RAEE (sólo UE)

- Este producto constituye al final de su vida útil un residuo RAEE, por lo que no debe eliminarse como los residuos urbanos y debe procederse a su recogida selectiva.
- Depositar el residuo en los establecimientos correspondientes.
- Las sustancias peligrosas presentes en los componentes eléctricos de este producto constituyen fuentes de peligro potenciales para la salud humana y para el medio ambiente si dicho

producto no se desecha de modo adecuado.

- El contenedor de basura tachado indica que el producto está sujeto a la recogida selectiva.



INSTRUCCIONES DE USO

- 1 **PARA ENGANCHAR LAS RUEDAS:** poner el andador bocabajo. Meter las 4 ruedas en las oportunas ranuras empujando hacia abajo, tal y como muestra la figura.
- 2 **PARA MONTAR EL RESPALDO:** quitar el respaldo rígido de la parte inferior del andador (fig. a). Invertir el andador y meter el respaldo en su correspondiente ranura (fig. b).
- 3 **PARA ABRIR EL ANDADOR:** levantar el andador tal y como muestra la figura.
- 4 **PARA ENGANCHAR EL FORRO:** poner el forro acolchado tal y como muestra la figura, encajando los ganchos del forro con los agujeros de la estructura del andador (fig. a). Ejercer una presión en el borde del asiento donde se hallan los ganchos (fig. b). Colocar el tejido metiéndolo en el interior (fig. c). Invertir el andador para comprobar el correcto enganche del forro. Utilizar la herramienta que se entrega junto con el andador, tal y como muestra la figura (fig. c).
- 5 **CENTRO DE JUEGO ELECTRÓNICO: las pilas NO se incluyen.** Para activar el módulo sonoro se necesitan 2 pilas tipo AA de 1,5 volt. Con un destornillador, destornillar los tornillos de la caja para pilas e introducirlos. Una vez introducidas, atornillar la tapa de la caja (fig. a). Colocar el centro de juego por un lado y presionar en el otro lado para engancharlo a la bandeja del andador (fig. b).
- 6 **EMPLEO DEL CENTRO DE JUEGO ELECTRÓNICO:** el módulo sonoro tiene 2 regulaciones para el volumen y diversas músicas para cada juego. Para encender el módulo sonoro y regular el volumen mover el botón que indica la flecha 1. Para regular las distintas músicas de cada juego:
 - 1: Mover la palanca para hacerlo sonar tal y como indica la figura.
 - 2: Girar las llaves: hay dos músicas disponibles diferentes.
 - 3: Pulsar las teclas de color: hay disponibles 4 músicas y una diferente para cada tecla.
 - 4: Mover el aro para hacerlo sonar.
 - 5: Pulsar el botón: hay dos músicas disponibles diferentes.
- 7 **JUMPER:** para dinamizar el andador, colocar la palanquita gris que se sitúa en la parte trasera del anillo superior, hacia la derecha. Para dejarlo rígido, colocar la palanquita hacia la izquierda.
- 8 **PARA REGULAR LA ALTURA:** presionar el gancho regula andador colocado debajo de la bandeja (fig. a) y colocar simultáneamente la bandeja en la altura deseada. Atención: para un enganche correcto, asegurarse de que se oiga el "clic" para cada posición, tal y como se muestra en la figura b. **ATENCIÓN: no bajar por debajo de esta altura.**
- 9 **PARA CERRAR EL ANDADOR:** tirar de la palanquita roja de seguridad hacia fuera, al mismo tiempo que pulsa el gancho regulador del andador (fig. a). El andador se cerrará automáticamente. Andador cerrado (fig. b).

LIMPIEZA Y MANTENIMIENTO

MANTENIMIENTO DEL PRODUCTO: proteger contra agentes atmosféricos (agua, lluvia o nieve). Una exposición continua y prolongada al sol podría causar cambios de color de muchos materiales. Conservar este producto en un lugar seco.

LIMPIEZA DEL CHASIS: Limpiar periódicamente las partes de plástico con un paño húmedo sin usar solventes u otros productos similares. Mantener secas todas las partes de metal para prevenir la oxidación. Mantener limpias todas las partes móviles (dispositivo de regulación, de enganche, ruedas...) quitando el polvo o la arena y, en caso necesario, engrasarlas con aceites ligeros.

LIMPIEZA DE LAS PARTES DE TEJIDO: cepillar las partes de tejido para quitar el polvo y lavarlas con un paño húmedo y detergente neutro. No estrujar, ni lavar con lejía, ni planchar, ni lavar en seco. No eliminar las manchas con disolventes y no secar en secadoras con tambor rotativo.



PEG-PÉREGO S.p.A



Peg-Pérego S.p.A posee la certificación de la Norma ISO 9001. La certificación ofrece a los clientes y a los consumidores la garantía de transparencia y de confianza en

cuanto a los procedimientos de trabajo de la empresa.

Peg-Pérego podrá aportar en cualquier momento modificaciones a los modelos que se describen en el presente manual por razones técnicas o comerciales.

Peg-Pérego está a disposición de sus consumidores para responder satisfactoriamente a sus exigencias. De ahí que sea fundamental y extremadamente importante conocer la opinión de nuestros Clientes. Les agradeceríamos por tanto que tras utilizar uno de nuestros productos rellenase, indicando eventuales observaciones o sugerencias, el CUESTIONARIO DE SATISFACCIÓN DEL CONSUMIDOR que se halla en nuestra página Web www.pegperegocom

SERVICIO DE ASISTENCIA PEG-PÉREGO

En caso de que se pierdan o se dañen partes del producto, utilizar sólo repuestos originales Peg-Pérego. Para eventuales reparaciones, cambios e informaciones sobre los productos, así como la venta de recambios originales y accesorios, contactar el Servicio de Asistencia Peg-Pérego: **tel.** 0039/039/60.88.213 **fax** 0039/039/33.09.992 **e-mail** assistenza@pegperegocom **sito internet** www.pegperegocom

PT_Português

Obrigado por ter escolhido um produto Peg-Pérego.



ADVERTÊNCIA

- **IMPORTANTE: leia atentamente estas instruções e conserve-as para uma futura utilização. A segurança da criança pode vir a ser colocada em risco se estas instruções não forem efectuadas.**
- Não deixe jamais a criança sozinha.
- A criança quando colocada no andador, pode tocar objectos e deslocar-se rapidamente.
- Impeça o acesso a escadas, degraus e superfícies não planas;
- Preste atenção à chamas livres, fogões e fontes de aquecimento;
- Mantenha a criança longe de líquidos quentes, cabos eléctricos e outros riscos potenciais;
- Existe um maior risco de choques contra portas de vidro, janelas e móveis;
- Não utilize o andador caso apresente partes danificadas ou que faltem.
- O andador deve ser usado somente durante períodos de tempo limitados (p.Ex. 20 Minutos).
- Este andador deve ser usado por crianças que podem ficar sentadas autonomamente, com aproximadamente de 6 meses de idade. Não deve ser usado por crianças que possam caminhar sozinhas ou que pesem mais de 12 kg.
- Não utilize peças sobressalentes e acessórios não aprovados pelo fabricante.
- Antes de usar, certifique-se que todos os mecanismos de encaixe estejam presos correctamente.
- Evite introduzir os dedos nos mecanismos.
- As operações de ligar e desligar a música do andador, devem ser feitas por um adulto.
- Se a música do andador for deixada desactivada por um longo período, recomenda-se a remoção das pilhas do sítio das pilhas.
- Devem ser utilizadas somente pilhas do mesmo tipo ou equivalentes àquelas recomendadas.
- As pilhas devem ser introduzidas com a polaridade correcta.
- Não utilize pilhas novas e usadas simultaneamente.
- As pilhas descarregadas devem ser removidas do produto.
- Evite curto circuitos nos terminais de alimentação.
- As pilhas recarregáveis devem ser removidas do produto para que sejam recarregadas.
- As pilhas recarregáveis devem ser recarregadas somente sob a supervisão de um adulto.
- As pilhas não recarregáveis não podem ser recarregadas.

DIRECTIVA REEE (somente UE)

- Este produto constitui ao fim de sua vida útil, um resíduo classificado RAEE e portanto não deve ser eliminado como resíduo urbano, mas sim deve ser sujeito a colecta diferenciada.
- Entregue este resíduo nas apropriadas e relativas ilhas ecológicas.
- A presença de substâncias perigosas contidas nos componentes eléctricos deste produto constitui fonte de potencial perigo para a saúde humana

e para o ambiente se os produtos não foram correctamente eliminados.

- O desenho do latão de lixo barrado indica que o produto deve ser sujeito a colecta diferenciada.



INSTRUÇÕES DE USO

- 1 PARA RETIRAR AS RODAS: vire o andador. Introduza as 4 rodas nos relativos sítios, a empurrar para baixo, como na figura.
- 2 PARA MONTAR O ENCOSTO: Retire o encosto rígido da parte de baixo do andador (fig_a). Gire o andador e introduza o encosto em seu sítio (fig_b).
- 3 PARA ABRIR O ANDADOR: levante o andador, como na figura.
- 4 PARA PRENDER O REVESTIMENTO: Posicione o revestimento embutido, como na figura, a fazer com que os ganchos deste correspondam com os furos da estrutura. Pressione ao longo de toda a borda do assento em correspondência com o gancho (fig_b). Arrume o tecido, a empurrar para dentro (fig_c). Vire o andador para verificar se o revestimento está preso correctamente. Utilize, como na figura, a ferramenta fornecida (fig_d).
- 5 CENTRO DE BRINQUEDO ELECTRONICO: **As pilhas NÃO estão incluídas no produto.** Para activar o módulo sonoro são necessárias 2 pilhas estilo tipo "AA" da 1,5 Volt. Com uma chave de fendas, desatarraxe a tampa do vão das pilhas e introduza-as. Uma vez efectuada a operação, atarraxe de novo a tampa do vão (fig_a). Posicione o centro dos brinquedos de um lado, e pressione do outro para prendê-lo à bandeja do andador (fig_b).
- 6 UTILIZAÇÃO DO CENTRO DE BRINQUEDO ELECTRONICO: O módulo sonoro possui 2 regulagens de volume e diferentes músicas para cada brinquedo. Para ligar o módulo sonoro e para regular o volume desloque a tecla, indicado pela seta 1. Para regular as diferentes músicas para cada brinquedo:
2 Desloque a alavanca, como na figura, para que toque.
3 Vire a chave, são disponíveis 2 músicas diferentes.
4 Prema os botões coloridos, são disponíveis 4 músicas, uma diferente para cada botão.
5 Gire o círculo para tocar.
6 Prema o botão, são disponíveis 2 músicas diferentes.
- 7 JUMPER: Para balançar o andador, desloque a alavanca cinza, situada na parte de trás do anel superior, para a direita. Para tra var, desloque a alavanca para a esquerda.
- 8 PARA REGULAR A ALTURA: Prema o gancho regulador do andador, situado sob a bandeja (fig_a), e ao mesmo tempo, coloque a bandeja na altura desejada. Atenção, para o encaixe correcto, certifique-se de que a cada posicionamento ouve o clique. Se colocado na posição mais baixa certifique-se do correcto posicionamento, como ilustrado na figura b. **ATENÇÃO não desça abaixo desta posição.**
- 9 PARA FECHAR O ANDADOR: Puxe a alavanca vermelha de segurança para fora e ao mesmo tempo, pressione o gancho regulador do andador

(fig_a). O andador fecha-se automaticamente. Andador fechado (fig_b).

LIMPEZA E MANUTENÇÃO

MANUTENÇÃO DO ARTICO: Proteção dos agentes atmosféricos: Água, chuva ou neve; a exposição contínua e prolongada ao sol pode causar alterações de cor em muitos materiais, conserve este artigo num sítio seco.

LIMPEZA DO CHASSIS: Limpe periodicamente as partes em plástico com um pano húmido sem usar solventes ou outros produtos similares; mantenha todas as partes em metal bem secas para prevenir ferrugem; mantenha todas as parte em movimento (mecanismos de regulação, mecanismos de encaixe, rodas ...) limpas de poeiras ou areia e se necessário, lubrifique com um óleo leve.

LIMPEZA DAS PARTES EM TECIDO: Escove as partes em tecido para retirar poeiras e lave com um pano húmido e detergente neutro; não torça, não use alvejante ou cloro, não passe a ferro, não lave a seco, não use tira-manchas com solventes e não seque por meio de máquinas de secar com tambor giratório.



PEG-PÉREGO S.p.A.



Peg-Pérego S.p.A é certificada ISO 9001. A certificação oferece aos clientes e aos consumidores a garantia de transparência e confiança no que se refere ao modo com que a

empresa trabalha.

Peg Pérego poderá realizar em qualquer momento alterações nos modelos descritos nesta publicação, por motivos técnicos ou comerciais. Peg Perego está à disposição dos seus Consumidores para satisfazer ao máximo suas exigências. Portanto, conhecer a opinião de nossos Clientes, é para nós extremamente importante e precioso. Ficaremos muito agradecidos se depois de ter utilizado um nosso produto, quiser preencher o QUESTIONÁRIO DE SATISFAÇÃO DO CONSUMADOR, a indicar eventuais observações ou sugestões, que encontrará em nosso site Internet: www.pegperego.com

SERVIÇO DE ASSISTÊNCIA PEG-PÉREGO

Se casualmente partes do modelo forem perdidas ou danificadas, use somente peças sobressalentes originais Peg-Pérego. Para eventuais reparos, substituições, informações sobre o produto, venda de sobressalentes originais e acessórios, contacte o Serviço de Assistência Peg-Pérego:

tel. 0039/039/60.88.213 fax 0039/039/33.09.992
e-mail assistenza@pegperego.it sítio internet www.pegperego.com

NL_Nederlands

Wij danken u voor de keuze van een Peg-
Pérego product.



WAARSCHUWING

BELANGRIJK: lees deze instructies aandachtig en bewaar ze voor toekomstig gebruik. Het kind kan gevaar lopen als u deze instructies niet opvolgt.

- Laat het kind nooit zonder toezicht.
- Als het kind in het loopstoeltje zit, kan het voorwerpen aanraken en zich snel verplaatsen.
- Voorkom de toegang tot trappen, treden, en oneffen oppervlakken;
- Let op open vuur, gasfornuizen en verwarmingsbronnen;
- Houd het kind ver van hete vloeistoffen, vrij liggende elektriciteitskabels en andere potentiële gevaren;
- Er bestaat een groter risico op stoten tegen glazen deuren, ramen of meubels;
- Gebruik het loopstoeltje niet indien het stuk is of er onderdelen ontbreken.
- Het loopstoeltje mag slechts gedurende beperkte tijd gebruikt worden (bijvoorbeeld 20 minuten).
- Dit loopstoeltje is bedoeld voor kinderen die zelf kunnen zitten en die ongeveer 6 maanden oud zijn. Het is niet bedoeld voor kinderen die zelf kunnen lopen of meer dan 12 kg wegen.
- Gebruik geen reserveonderdelen en accessoires die niet door de fabrikant goedgekeurd zijn.
- Voordat u het in gebruik neemt, controleert u of alle sluitmechanismen goed zijn vastgemaakt.
- Steek uw vingers niet in of tussen mechanismen.
- Alleen volwassenen mogen de muzikspeler op het loopstoeltje aan en uit zetten.
- Als u de muzikspeler op het loopstoeltje een lange tijd niet wenst aan te zetten, haal dan de batterijen uit de batterijruimte.
- Gebruik alleen batterijen van het aanbevolen type.
- Steek de batterijen in de goede richting in de batterijruimte.
- Gebruik geen gebruikte en nieuwe batterijen samen.
- Lege batterijen moeten uit het product worden gehaald.
- Geen stroomcontacten kortsluiten.
- Oplaadbare batterijen moeten uit het product worden gehaald als u deze wenst op te laden.
- Oplaadbare batterijen mogen alleen onder toezicht van een volwassene worden opgeladen.
- Niet oplaadbare batterijen mogen niet opnieuw worden opgeladen.

RICHTLIJN WEEE (alleen EU)

- Aan het einde van de levensduur wordt dit product als AEEA-afval beschouwd dat dus moet worden gescheiden van stedelijk afval.
- Breng het afval van dit product naar een daarvoor bestemd afvalverzamelingspunt.
- De gevaarlijke stoffen in de elektrische componenten van dit product vormen een bron van gevaar voor de gezondheid van de mens en voor het milieu als het afval ervan niet op de goede manier wordt verwerkt.
- De doorkruiste afvalbak op het product betekent dat het moet worden gescheiden van ander afval.

GEBRUIKSAANWIJZINGEN

- 1 DE WIELEN MONTEREN: draai het loopstoeltje om. Duw de 4 wielen in hun zittingen zoals op de afbeelding.
- 2 DE RUGSTEUN MONTEREN: haal de rugsteun uit het onderste gedeelte van het loopstoeltje (afb_a). Draai het loopstoeltje om en steek de rugsteun in zijn zitting (afb_b).
- 3 HET LOOPSTOELTJE UITKLAPPEN: til het loopstoeltje op zoals op de afbeelding.
- 4 DE LOOPZAK IN HET LOOPSTOELTJE MONTEREN: steek de zak in het loopstoeltje zoals op de afbeelding, met de haken op de zak in de openingen op het frame (afb_a). Duw elke haak op de rand van het stoeltje naar onder (afb_b). Steek de zak goed van binnen naar buiten (afb_c). Draai het loopstoeltje om te controleren of de haken van de zak goed vastzitten. Gebruik hiervoor zoals op de afbeelding het gereedschap dat bij het loopstoeltje hoort (afb_d).
- 5 ELEKTRONISCHE SPEELBOX: **er zitten GEEN batterijen in de verpakking.** Om de muzikspeler aan te zetten, hebt u twee 2 AA-batterijen van 1,5 Volt nodig. Draai met een schroevendraaier het klepje los op de batterijruimte en steek de batterijen erin. Schroef het batterijklepje weer vast na afloop (afb_a). Zet de speelbox aan een kant op het plateau en duw de andere kant vast op het plateau van het speelstoeltje (afb_b).
- 6 GEBRUIKSAANWIJZING VOOR DE ELEKTRONISCHE SPEELBOX: u kunt het volume van de muziek op 2 standen zetten en diverse deuntjes voor elk speeltje kiezen. Om de muziek aan te zetten, verschuift u de toets die is aangeduid met de pijl nr.1. De deuntjes kiest u als volgt:
 - 2: til de hendel op zoals op de afbeelding, zodat hij muziek maakt.
 - 3: Draai aan de sleutel om één van de 2 deuntjes aan te zetten.
 - 4: Duw de 4 gekleurde knoppen in; elke knop heeft een eigen deuntje.
 - 5: Draai aan de ring om het deuntje te horen.
 - 6: Duw op de knop die 2 deuntjes aanzet.
- 7 JUMPER: om het loopstoeltje te laten veren, zet u het grijze hendeltje dat op de achterkant van de bovenste ring zit, naar rechts. Om de vering uit te zetten, zet u dit hendeltje naar links.
- 8 INSTELLING VAN DE HOOGTE: druk de instelhaak van het loopstoeltje in, die zich onder het blad bevindt (fig_a), en plaats het blad tegelijkertijd op de gewenste hoogte. Let op dat voor een juiste instelling u bij iedere stand de klik dient te horen. Als u het blad in de laagste stand zet, controleer dan of het correct geplaatst is, zoals in figuur b. **LET OP: zet het blad niet lager dan deze stand.**
- 9 HET LOOPSTOELTJE INKLAPPEN: trek het rode veiligheidshendeltje uit en duw tegelijkertijd het stelmecanisme van het loopstoeltje in (afb_a). Het loopstoeltje zal automatisch inklappen. Ingeklapt loopstoeltje (afb_b).

ONDERHOUD EN REINIGEN

HET ARTIKEL ONDERHOUDEN: bescherm het tegen weer en wind: water, regen of sneeuw;

een langdurige en continue blootstelling aan zonnestralen kan vele materialen doen verkleuren; bewaar het op een droge en beschutte plaats. HET FRAME REINIGEN: reinig regelmatig de plastic delen met een vochtige doek, zonder verdunners of andere dergelijke producten; houd de metalen delen droog zodat ze niet kunnen roesten; houd alle bewegende delen schoon (stelmechanismen, sluitmechanismen, wielen...), zorg dat er geen stof of zand op blijft zitten en smeer ze indien nodig met een lichte olie.

DE DELEN IN TEXTIEL REINIGEN: borstel het stof eraf en was het textiel met een vochtige doek en een neutraal reinigingsmiddel; niet uitwringen, niet bleken, niet strijken; niet laten stomen; niet ontvleken met verdunners en niet laten drogen in een droogtrommel.



PEG-PÉREGO S.p.A.



Peg-Pérego S.p.A. is houder van het ISO-certificaat 9001. Dit certificaat biedt aan onze klanten en gebruikers van onze producten een waarborg voor een transparante werkwijze en

dus vertrouwen.

Peg Pérego kan op elk ogenblik de in deze documenten beschreven modellen wijzigen om technische of commerciële redenen.

Peg Pérego wenst zo veel en zo goed mogelijk tegemoet te komen aan de wensen van onze klanten. De mening van onze klanten kennen, is dus heel belangrijk voor ons. Wij verzoeken u daarom vriendelijk een ogenblikje tijd te nemen om onze VRAGENLIJST TEVREDEN KLANTEN in te vullen als u één van onze producten gebruikt en ons uw eventuele opmerkingen of suggesties stuurt. U vindt de vragenlijst op het adres: www.pegperego.com

TECHNISCHE SERVICE PEG-PÉREGO

Als delen van het model in uw bezit toevallig beschadigd of verloren raken, vervang deze dan alleen door originele onderdelen van Peg Pérego. Neem voor eventuele reparaties, vervangingen, informatie over het product, verkoop van originele onderdelen en accessoires contact op met de Technische service van Peg Pérego:

tel. 0039/039/60.88.213 fax 0039/039/33.09.992

e-mail assistenza@pegperego.it site internet www.pegperego.com

DK_Dansk

Tak for dit valg af et produkt fra Peg-Pérego.

PAS PÅ!

- **VIGTIGT: Læs denne brugsanvisning grundigt og gem den til fremtidig brug. Barnets sikkerhed kan blive udsat for risiko, hvis denne brugsanvisning ikke følges.**
- Efterlad aldrig barnet uden opsyn.
- Når barnet sidder i en gæstål, kan det få fat i ting og kan flytte sig hurtigt.
- Sørg for at afspærre adgangen til trapper, trin og niveauforskelle.
- Pas på åben ild, ovne og varmekilder.
- Hold barnet væk fra varme væsker, fritliggende elektriske ledninger og andre potentielle farer.
- Der er risiko forbundet med stød imod glasdøre, vinduer og møbler.
- Brug ikke gæstolen, hvis der er tegn på brud eller manglende dele.
- Gæstolen bør kun anvendes i et begrænset tidsrum (for eksempel 20 minutter).
- Denne gæstol er beregnet til børn, der selv kan sidde op, i en alder på omkring 6 måneder. Den er ikke beregnet til børn, der kan gå selv og som vejer mere end 12 kg.
- Brug ikke reservedele og ekstraudstyr, som ikke er godkendt af producenten.
- Kontroller før brugen, at alle koblingsmekanismer er korrekt tilsluttede.
- Undgå at stikke fingrene ind i disse mekanismer.
- Tænding og slukning af gæstolens musik bør kun foretages af en voksen.
- Hvis gæstolens musik ikke anvendes i en længere periode, bør batterierne tages ud af batteriurummet.
- Der må kun bruges batterier af samme type eller tilsvarende de anbefalede.
- Batterierne skal sættes ind i overensstemmelse med den korrekte polretning.
- Brug ikke nye og brugte batterier samtidigt.
- Obrugte batterier skal fjernes fra produktet.
- Kortslut ikke tilslutningsklemmerne.
- Genopladelige batterier skal fjernes fra produktet inden opladning.
- Genopladelige batterier må kun oplades under opsyn af en voksen.
- Ikke-genopladelige batterier må ikke genoplades.

WEEE-direktiv (kun EU)

- Dette produkt udgør ved dets afsluttede levetid WEEE-klassificeret affald og må derfor ikke kasseres som husholdningsaffald men skal kasseres med separat indsamlede fraktioner.
- Aflever affaldet i særlige økologiske indsamlinger.
- Forekomsten af farlige stoffer i dette produkts elektriske komponenter udgør en kilde til mulig fare for det menneskelige helbred og for miljøet, hvis produkterne ikke bortskaffes korrekt.
- Den afkrydsede beholder angiver, at produktet skal kasseres ned separat indsamlede fraktioner.



BRUGSANVISNINGER

- 1 SÅDAN HÆGTES HJULENE PÅ: Vend gæstolen med oversiden nedad. Sæt de 4 hjul ind i de tilhørende lejer og tryk nedad, som vist på figuren.
- 2 SÅDAN MONTERES RYGLÆNET: Fjern det stive ryglæn fra gæstolens nederste del (fig. _a). Vend gæstolen omvendt og sæt ryglænet ned i dets holder (fig. _b).
- 3 SÅDAN ÅBNES GÅSTOLEN: Løft gæstolen op som vist på figuren.
- 4 SÅDAN MONTERES KØREPOSEN: Anbring den polstrede kørepose som vist på figuren og tilpas posens hæfter til hullerne på stellet (fig. _a). Tryk hårdt ned langs sædets kanter ud for hvert spænde (fig. _b). Anbring stofindsatsen ved at skubbe den ned i sædet (fig. _c). Vendt gæstolen omvendt for at kontrollere, at køreposen er hægtet rigtigt på. Brug det medfølgende værktøj som vist på figuren (fig. _d).
- 5 DET ELEKTRONISKE LEGETØJ: **Der medfølger IKKE batterier i pakken.** For at kunne aktivere lydmodulet er det nødvendigt at indsætte 2 batterier af typen "AA" på 1,5 Volt. Brug en skruetrækker til at løse låget på batterirummet og sætte dem i. Når dette er udført, skrues låget igen på batterirummet (fig. _a). Anbring legetøjet på den ene side og tryk nedad på den anden side for at sætte det fast på gæstolens bakke (fig. _b).
- 6 SÅDAN BRUGES DET ELEKTRONISKE LEGETØJ: Lydmodulet har to indstillinger for lydstyrken og indeholder forskellige melodier for hvert stykke legetøj. Lydmodulet tændes og justeres i lydstyrke ved at flytte knappen, som er angivet med pilen 1. Sådan justeres melodierne for hvert legetøj:
 - 2: Flyt grebet som vist på figuren for at høre lyden.
 - 3: Drej på nøglen; der er 2 forskellige melodier.
 - 4: Tryk på de farvede trykknapper; der er 4 melodier, en for hver tryknap.
 - 5: Drej på cirklen for at høre musikken.
 - 6: Tryk på knappen; der er 2 forskellige melodier.
- 7 JUMPER: For at affjedre gæstolen flyttes det grå håndtag, som befinder sig bag på den øverste ring, mod højre. For at fjerne affjedringen skubbes håndtaget mod venstre.
- 8 SÅDAN JUSTERES HØJDEN: Tryk på reguleringsbeslaget under bakken (fig. _a), samtidig med at bakken indstilles til den ønskede højde. Pas på! For en korrekt tilkobling, skal du sikre dig, at du hører et klik for hver indstilling. Hvis den er indstillet til den laveste position, bør du kontrollere, at den er korrekt anbragt som på figur b. **PAS PÅ! Indstil ikke til lavere end denne position.**
- 9 SÅDAN LUKKES GÅSTOLEN SAMMEN: Træk det røde sikkerhedsgreb udad samtidig med at reguleringsbeslaget trykkes ind (fig. _a). Gæstolen lukker sig sammen automatisk. Lukket gæstol (fig. _b).

RENGØRING OG VEDLIGEHOLDELSE

VEDLIGEHOLDELSE AF PRODUKTET: Beskyt produktet mod vejrforholdene: vand, regn eller sne; mange materialer vil skifte farve, såfremt de udsættes for sollys i længere tid; opbevar produktet på et tørt sted.

RENGØRING AF STELLET: Rengør delene i plastik regelmæssigt med en fugtig klud og brug ikke opløsningsmidler eller lignende produkter; hold

alle metaldele tørre for at forhindre rustdannelse; hold de bevægelige dele (justeringsmekanismer, påhængningsmekanismer, hjul...) rene og fri for støv eller sand; smør med en let olie efter behov. RENGØRING AF DELENE I STOF: Børst stofdelene for at fjerne støv og vask med en fugtig klud og neutralt rengøringsmiddel; må ikke vrides; må ikke klorbleges; må ikke stryges; må ikke kemisk renses; fjern ikke pletter med opløsningsmidler og tør ikke delene i en tromletørremaskine.



PEG-PÉREGO S.p.A.



Peg Pérego S.p.A. er ISO 9001 certificeret. Certificeringen yder kunder og forbrugere garanti for gennemsækelighed og tillid til måden firmaet arbejder på.

Peg-Pérego forbeholder sig retten til på ethvert tidspunkt at foretage ændringer af de heri beskrevne modeller af tekniske eller forretningsmæssige grunde.

Peg-Pérego er til forbrugernes disposition med henblik på at opfylde deres behov på bedste måde. Det er derfor yderst vigtigt og værdifuldt for os at høre, hvad vores kunder mener. Vi vil derfor være dig taknemmelige, hvis du efter anvendelsen af et af vores produkter udfylder SPØRGESKEMAET VEDR. KUNDETILFREDSHED, som du finder på vores internetside, hvor du kan anføre bemærkninger eller forslag: www.pegperego.com

SERVICEAFDELINGEN PEG-PÉREGO

Skulle det ske, at dele af modellen mistes eller beskadiges, må der kun anvendes originale Peg-Pérego reservedele. For eventuelle reparationer, udskiftninger, produktoplysninger, salg af originale reservedele og tilbehør bedes du kontakte Serviceafdelingen hos Peg Pérego:
Tlf.: 0039/039/60.88.213 fax 0039/039/33.09.992
e-mail assistenza@pegperego.it **Internetside** www.pegperego.com

FI_Suomi

Kiitos, kun olet valinnut Peg-Pérego-tuotteen.



HUOMAA

TÄRKEÄÄ: lue ohjeet huolellisesti läpi ja säilytä ne myöhemmä tarvetta varten. Lapsen turvallisuus saattaa vaarantua, jos näitä käyttöohjeita ei noudateta.

- Älä jätä lasta ilman valvontaa.
- Kävelytuen avulla lapsi saattaa liikkua nopeasti paikasta toiseen ja ulottua esineisiin.
- Estä lapsen pääsy portaisiin ja muihin paikkoihin, joista hän voisi pudota;
- Huolehdi, ettei lapsi pääse lähelle avotulaa, kuumaa liettä tai lämmityslaitteita;
- Huolehdi, ettei lapsi pääse tekemisiin kuumien nesteiden, irtonaisten sähköjohtojen tai muiden mahdollisesti vaarallisten esineiden ja asioiden kanssa;
- Lasioviin, ikkunoihin ja kalusteisiin osumisen vaara on tuotetta käytettäessä normaalia suurempi.
- Älä käytä kävelytukea, jos siitä puuttuu osia tai jokin osa on rikki.
- Kävelytukea tulisi käyttää vain lyhyen aikaa kerrallaan (esim. 20 minuuttia).
- Tämä kävelytuki on tarkoitettu lapsille, jotka osaavat jo istua omin avuin, noin 6 kuukauden iästä lähtien. Sitä ei ole tarkoitettu lapsille, jotka osaavat kävellä ilman tukea tai joiden paino on yli 12 kg.
- Älä käytä muita kuin valmistajan hyväksymiä varaosia tai lisävarusteita.
- Varmista ennen käyttöä, että kaikki kiinnitysmekanismit on lukittu oikein.
- Varo työntämästä sormiasi mekanismeihin.
- Kävelytuen musiikkitoiminnon saa käynnistää ja sammuttaa vain aikuinen.
- Jos kävelytuen musiikkitoimintoa ei käytetä pitkään aikaan, laitteesta on poistettava paristot.
- Käytä ainoastaan suositeltuja tai tyyppiltään vastaavia paristoja.
- Paristot on asennettava oikein päin (plus- ja miinusnavat omiin liittimiinsä).
- Älä käytä uusia ja käytettyjä paristoja sekaisin.
- Tyhjät paristot on poistettava tuotteesta.
- Älä aiheuta oikosulkua liittinten välille.
- Ladattavat paristot on poistettava tuotteesta lataamisen ajaksi.
- Ladattavat paristot saa ladata ainoastaan aikuisen valvonnassa.
- Kertakäyttöisiä paristoja ei saa ladata.

WEEE-DIREKTIIVI (vain EU)

- Kun tätä tuotetta ei enää käytetä, siitä tulee WEEE-direktiivissä tarkoitettua sähkö- ja elektroniikkalaiteromua. Sitä ei siis saa hävittää kotitalousjätteen mukana, vaan se on toimitettava erilliskeräykseen.
- Toimita jäte asianmukaiseen sähkölaiteromun vastaanottopisteeseen.
- Tuotteen sähköosien sisältämät vaaralliset aineet saattavat aiheuttaa ympäristölle ja ihmisten terveydelle vaaraa, ellei tuotteista niiden käytöstäpoiston jälkeen huolehdi asiaanmukaisesti.
- Roska-astian yli vedetty rasti tarkoittaa, että tuote

on toimitettava erilliskeräykseen.



KÄYTTÖOHJEET

- PYÖRIEN KIINNITTÄMINEN:** käännä kävelytuki ylösalaisin. Kiinnitä kaikki 4 pyörää oikeille paikoilleen työntämällä niitä alaspaain kuvassa esitetyllä tavalla.
- SELKÄNOJAN KIINNITTÄMINEN:** irrota kova selkänöja kävelytuen alaosasta (kuva_a). Käännä kävelytuki ylösalaisin ja työnnä selkänöja paikalleen (kuva_b).
- KÄVELYTUEN AVAAMINEN:** vedä kävelytuki ylös kuvassa esitetyllä tavalla.
- PUSSIN KIINNITTÄMINEN:** aseta topattu pussi kuvassa esitetyllä tavalla niin, että pussin kookut ovat kohdakkain rungon reikien kanssa (kuva_a). Purista kaikki kookut kiinni koko istuimen reunan mitalta (kuva_b). Asettele kangas työntämällä sitä sisäänpäin (kuva_c). Käännä kävelytuki ylösalaisin ja varmista, että pussi on kiinnittynyt paikalleen oikein. Käytä pakkaukseen sisältyvää työkalua apuna (kuva_d).
- ELEKTRONINEN PELIYKSIKÖ: Paristot EIVÄT sisälly pakkaukseen.** Musiikkimoduulin tarvitaan kaksi 1,5 voltin AA-sormiparistoa. Avaa paristokotelon kannen ruuvimeisselillä ja aseta paristot paikalleen. Sulje sitten paristokotelon kansi ruuveilla (kuva_a). Aseta peliyksikkö toistesta reunastaan paikalleen ja paina toisesta reunasta niin, että yksikkö kiinnittyy kävelytuen pöytätasoon (kuva_b).
- ELEKTRONISEN PELIYKSIKÖN KÄYTTÖ:** Musiikkimoduulissa on 2 eri äänenvoimakkuutta ja jokaisessa pelissä useita erilaisia sävelmiä. Musiikkimoduuli käynnistetään ja äänenvoimakkuutta säädetään nuolella 1 merkitystä kytkimestä. Pelien sävelmiä voit säätää seuraavasti:
 - käännä vipua kuvassa esitetyllä tavalla, niin musiikki alkaa.
 - Käännä avainta: valittavissa on 2 erilaista sävelmää.
 - Paina värikkäitä painikkeita: valittavissa on 4 erilaista sävelmää, yksi kutakin painiketta kohti.
 - Kierrä kehää, niin musiikki alkaa.
 - Paina painiketta: valittavissa on 2 erilaista sävelmää.
- JUMPER:** jos haluat ottaa käyttöön kävelytuen jousituksen, aseta ylempään tukikaaren takareunassa oleva harmaa vipu oikeaan reunaan. Jos haluat poistaa jousituksen käytöstä, vie vipu vasempaan reunaan.
- KORKEUDEN SÄÄTÄMINEN:** purista pöytätason alla olevaa säätömekanismia (kuva_a) ja aseta pöytätao haluamallesi korkeudelle. Huomio: virheettömän kiinnityksen varmistamiseksi huolehdi siitä, että jokaisen säädön yhteydessä kuuluu naksahdus. Jos pöytätao on alimmassa asennossaan, varmista, että se asettuu paikalleen oikein kuvassa b esitetyllä tavalla. **HUOMIO: älä aseta pöytätaoä tätä alemmaksi.**
- KÄVELYTUEN KOKOONTAITTAMINEN:** vedä punaista turvavipua ulospäin ja purista samanaikaisesti kävelytuen säätömekanismia (kuva_a). Kävelytuki painuu automaattisesti kokoon. Kokoon taitettu kävelytuki (kuva_b).

PUHDISTUS JA HUOLTO

TUOTTEEN HUOLTO: Suojaa tuote sateelta, lumelta ja vedeltä. Jatkuva altistuminen auringonvalolle saattaa muuttaa monien materiaalien väriä. Säilytä tuote kuivassa paikassa.

RUNGON PUHDISTUS: Puhdista muoviosat säännöllisesti kostealla kankaalla. Älä käytä liuotteita tai muita vastaavia tuotteita. Pidä tuotteen metalliosat kuivina, jotta ne eivät ruostu. Pidä kaikki liikkuvat osat (säätömekanismit, kiinnitysmekanismit, pyörät jne.) puhtaina ja poista niistä sora ja hiekka. Voitele tarvittaessa kevytöljyllä.

KANGASOSIEN PUHDISTUS: pöly harjataan kangasosista ja kangas pestään kostealla rievulla mietoa pesuainetta käyttäen. Ei saa vääntää kuivaksi. Ei kloorivalkaisua, ei silitystä, ei kuivapesua, ei tahranoistoa liuotteilla, ei rumpukuivausta.



PEG-PÉREGO S.p.A.



Peg Pérego S.p.A. on ISO 9001 -sertifioitu yhtiö. Sertifiointi on asiakkaille ja kuluttajille tae siitä, että yritys toimii läpinäkyvästi ja luotettavasti.

Peg Pérego voi koska tahansa tehdä tässä julkaisussa kuvattuihin malleihin teknistä tai kaupallisista syistä muutoksia.

Peg Pérego haluaa palvella asiakkaitaan ja vastata parhaansa mukaan kaikkiin heidän tarpeisiinsa.

Siksi asiakkaidemme mielipiteet ovat meille erittäin tärkeitä ja arvokkaita. Olisimmekin hyvin kiitollisia, jos haluaisit tuotettamme käytettyäsi täyttää **KULUTTAJAN TYYTYVÄISYYSKYSELYN** ja kertoa siinä mahdollisista huomautuksistasi ja parannusehdotuksistasi. Kyselyn löydät Internet-sivuiltamme: www.pegperegocom

PEG-PÉREGO-ASIAKASPALVELU

Jos osia tuotteesta katoaa tai vaurioituu, vaihda niiden tilalle ainoastaan alkuperäisiä Peg Pérego -varaosia. Ota yhteys Peg Pérego -asiakaspalveluun korjauksiin, vaihtoihin, tuotetietoihin ja alkuperäisten varaosien ja lisävarusteiden tilaamiseen liittyvissä asioissa.

puh. +39 039 60 88 213 **fax** +39 039 33 09 992

s-posti assistenza@pegperegocom **Internet-sivu** www.pegperegocom

CZ_Čeština

Děkujeme, že jste si vybrali výrobek Peg-Pérego.



UPOZORNĚNÍ

- **DŮLEŽITÉ: přečtete si tento návod a uchovejte jej pro pozdější použití. Pokud se jím nebudete řídit, můžete ohrozit bezpečí dítěte.**
- Dítě nikdy nenechávejte bez dohledu.
- Dítě se v chodítku dokáže rychle přemísťovat a dotýkat předmětů.
- Zabraňte přístupu ke schodům, stupínkům a na povrchy nestejné výšky;
- Dávejte pozor na zdroje otevřeného ohně, sporáky a topná tělesa;
- Chraňte dítě před přístupem k horkým tekutinám, nechráněným elektrickým kabelům a před jiným možným nebezpečím;
- Hrozí zvýšené riziko nárazu do dveří, sklených výplní, oken a zařízovacích předmětů.
- Pokud je chodítko poškozeno nebo chybí jeho části, nepoužívejte jej.
- Chodítko by se mělo používat pouze v omezených časových úsecích (například 20 minut).
- Toto chodítko je určeno pro děti, které dovedou samostatně sedět, ve věku přibližně 6 měsíců. Nemí určeno pro děti, které již dovedou samostatně chodit, nebo které váží víc než 12 kg.
- Nepoužívejte náhradní díly a výbavu, které neschválil výrobce.
- Před použitím zkontrolujte, zda jsou všechny zapínací mechanismy správně použity.
- Nevkládejte prsty do mechanismů.
- Zapnutí a vypnutí hubdy na chodítku musí provádět dospělá osoba.
- Pokud nepoužíváte hubdu po delší dobu, doporučujeme Vám vybrat baterie z příslušného zásobníku.
- Můžou se používat pouze baterie stejné nebo stejného typu, jako baterie doporučené.
- Při vkládání baterií se musí dodržet správná polarita.
- Nepoužívejte nové baterie spolu se starými.
- Vybité baterie se musí vybrat ze zásobníku.
- Nezkratujte napájecí svorky.
- Dobíjecí baterie musí být při dobíjení mimo zásobníku.
- Dobíjecí baterie se musí dobíjet pod dohledem dospělé osoby.
- Nenabíjtelné baterie se nesmí nabíjet.

NAŘÍZENÍ OEEZ (JEN EU)

- Tento výrobek se stane po ukončení své životnosti odpadem klasifikovaným podle OEEZ, a jako takový nesmí být zlikvidován jako komunální odpad, nýbrž jako odpad separovaný.
- Odpad odevzdejte na ktomuto účelu vytvořených ekologických ostrovech.
- Obsah nebezpečných materiálů v elektrických součástech výrobku představuje potenciální zdroj nebezpečí pro lidské zdraví a pro životní prostředí, pokud nebude vhodným způsobem zlikvidován.
- Přeškrtnutý sběrný kontajner znamená, že výrobek je předmětem separovaného odpadu.



NÁVOD K POUŽITÍ

- 1 PŘIPOJENÍ KOLEČEK: otočte chodítka. Zasuňte 4 kolečka do příslušných uložení a zatlačte směrem dolů, jak je znázorněno na obrázku.
- 2 MONTÁŽ OPĚRKY: vytáhněte pevnou opěrku ze spodní části chodítka (obr. a). Otočte chodítka a zasuňte opěrku do příslušného uložení (obr. b).
- 3 OTEVŘENÍ CHODÍTKA: zvedněte chodítka jako na obrázku.
- 4 PŘIPOJENÍ VAKU: čalouněný vak umístěte jako na obrázku, přičemž poloha úchytek na vaku musí zodpovídat poloze otvorů v kostře (obr. a). Zatlačte podél celého okraje sedátka při každé úchytky (obr. b). Textilní část zatlačte dovnitř (obr. c). Otočte chodítka a zkontrolujte, zde je vak připevněn správně. Používejte dodanou pomůcku, jak znázorňuje obrázek (obr. d).
- 5 ELEKTRONICKÝ HRACÍ MODUL: **baterie NEJSOU součástí balení.** K aktivaci modulu jsou potřebné 2 tužkové baterie 1,5V typu "AA". Šroubovákem odšroubujte kryt zásobníku a vložte do něj baterie. Po vložení baterií opět našroubujte kryt na zásobník (obr. a). Umístěte hrací modul z jedné strany a z druhé zatlačte, aby se připojil na stolek chodítka (obr. b).
- 6 POUŽITÍ ELEKTRONICKÉHO HRACÍHO MODULU: Hrací modul má dvě polohy nastavení hlasitosti a různou hudbu pro jednotlivé hry. Hrací modul se zapíná přesunutím tlačítka, označeného šípku 1, tím se rovněž nastavuje hlasitost. Nastavení druhú hudby pro jednotlivé hry:
 - 2: pro zapnutí hudby přesuňte páku jako na obrázku.
 - 3: Otočte klíčem, k dispozici jsou 2 různé hudby.
 - 4: Tiskněte barevná tlačítka, k dispozici jsou 4 hudby, jedna pro každé tlačítko.
 - 5: Otočte kruhem, aby se spustila hudba.
 - 6: Stiskněte tlačítka, k dispozici jsou 2 různé hudby.
- 7 JUMPER: pro pružení chodítka přesuňte šedou páčku v zadní části horního prstence směrem vpravo. Po jejím přesunutí směrem vlevo se pružení zastaví.
- 8 SEŘÍZENÍ VÝŠKY: Stiskněte háček kruhové matice umístěný pod pultíkem (obr. a) a současně nastavte pultík do požadované výšky. Pozor, ke správnému připevnění je nutné, abyste při každém seřízení uslyšeli zacvaknutí. Jestliže je pultík v nižší poloze, zkontrolujte správné umístění podle obrázku b. **UPOZORNĚNÍ: stoleček nesmí být v nižší poloze, než je na obrázku.**
- 9 ZAVŘENÍ CHODÍTKA: vytáhněte červenou bezpečnostní páčku směrem ven a současně zatlačte páku pro nastavení chodítka (obr. a). Chodítka se automaticky zavřou. Zavřené chodítka (obr. b).

ČIŠTĚNÍ A ÚDRŽBA

ÚDRŽBA: Chraňte výrobek před atmosférickými vlivy (voda, déšť nebo sníh); nepřítržité a dlouhodobé vystavení slunečnímu záření může způsobit změnu barvy mnoha materiálů; uchovávejte výrobek na suchém místě.

ČIŠTĚNÍ PODVOZKY: Pravidelně čistěte umělohmotné části vlhkým hadrem bez použití rozpouštědel nebo jiných podobných prostředků; kovové části vždy dobře vysušte, aby nedošlo k jejich zrezivění; udržujte veškeré pohyblivé části výrobku čisté (regulační mechanismy, úchytné mechanismy, kola...) a pravidelně z nich

odstraňujte prach a písek; v případě potřeby je promažte lehkým olejem.

ČIŠTĚNÍ TEXTILNÍCH ČÁSTÍ: Textilní části vykartáčujte, čímž se odstraní prach. Umyjte je vlhkým hadříkem s neutrálním saponátem; nežždímejte; nečistěte chlóróvaným louhem; nežehlejte; nečistěte za sucha; nepolevujte rozpouštědly a nesusušte v bubnových sušičkách na prádlo.



PEG-PÉREGO S.p.A.



Společnost Peg-Pérego S.p.A. je certifikovaná podle ISO 9001. Tato certifikace zaručuje klientům a spotřebitelům transparentnost a spolehlivost ohledně pracovních postupů společnosti.

Společnost Peg Pérego si vyhrazuje právo provést jakékoliv změny a úpravy na modelech popsaných v této publikaci, jestliže si to vyžádají technické nebo obchodní důvody.

Společnost Peg Pérego je k dispozici svým zákazníkům, aby co nejlépe uspokojila veškeré jejich potřeby a požadavky. Z tohoto důvodu je pro společnost velmi užitečné a cenné se seznámit s názory svých zákazníků. Budeme vám proto velmi vděční, když po použití našeho výrobku vyplníte DOTAZNÍK O SPOKOJENOSTI ZÁKAZNÍKŮ, který naleznete na našich internetových stránkách www.pegperego.com, a seznámíte nás s vašimi případnými připomínkami a podněty.

SERVISNÍ SLUŽBA PEG-PÉREGO

V případě ztráty anebo poškození některých částí výrobku použijte pouze originální díly Peg Pérego. Pro případné opravy, výměny, informace o výrobcích a prodej originálních náhradních dílů a doplňků kontaktujte Servisní službu společnosti Peg-Pérego:

tel. 0039/039/60.88.213 **fax** 0039/039/33.09.992
e-mail assistenza@pegperego.it **internetové stránky** www.pegperego.com

SK_Slovenčina

Ďakujeme, že ste si vybrali výrobok Peg-Pérego.



UPOZORNENIE

- **DÔLEŽITÉ:** prečítajte si dôkladne tieto inštrukcie a uschovajte si je pre použitie v budúcnosti. **Bezpečnosť dieťaťa by mohla byť ohrozená v prípade, že tieto inštrukcie nie sú dodržané.**
- Dieťa nenechávajte nikdy bez dozoru.
- Dieťa umiestnené v chodítku sa dokáže rýchlo premiestňovať a dotýkať sa predmetov.
- Zabráňte prístupu k schodom, stupienkom a povrchom nerovnakej výšky;
- Chráňte dieťa pred zdrojmi ohňa, sporákmi a vykurovacími telesami;
- Zabráňte prístupu dieťaťa k horúcim tekutinám, nechráneným elektrickým káblom a inému potenciálne nebezpečnému;
- Hrozí zvýšené riziko nárazu do dverí a sklenených výplní, okien a zariadení predmetov.
- Ak je chodítko poškodené alebo chýbajú niektoré časti, nepoužívajte ho.
- Chodítko by sa malo používať jedine v obmedzených časových úsekoch (napríklad 20 minút).
- Toto chodítko je určené pre deti, ktoré dokážu samostatne sedieť, vo veku približne 6 mesiacov. Nie je určené pre deti, ktoré dokážu samostatne chodiť alebo ktoré vážia viac než 12 kg.
- Nepoužívajte náhradné diely alebo výbavu, ktoré neschválil výrobca.
- Pred použitím skontrolujte, či sú všetky mechanizmy pre pripútanie dieťaťa správne použité.
- Nevkladajte prsty do mechanizmov.
- Len dospelá osoba smie zapínať a vypínať hudbu na chodítku.
- Ak výbavu na reprodukciu hudby na chodítku po dlhšiu dobu nepoužívate, odporúčame Vám odstrániť batérie z príslušného zásobníka.
- Je dovolené používať jedine batérie rovnaké alebo rovnakého typu ako sú odporúčané batérie.
- Pri vkladaní batérií musíte dodržať správnu polaritu.
- Nepoužívajte súčasne staré a nové batérie.
- Vybité batérie musíte odstrániť zo zásobníka.
- Neskratujte napájacie svorky.
- Dobíjateľné batérie musíte pri dobíjaní odstrániť zo zásobníka.
- Dobíjateľné batérie sa smú dobíjať jedine pod dohľadom dospelého osoby.
- Nenabíjateľné baterky sa nesmú nabíjať.

NARIADENIE OEEZ (LEN EÚ)

- Tento výrobok sa stane po skončení svojej životnosti odpadom klasifikovaným podľa OEEZ, a ako taký nesmie byť zlikvidovaný ako komunálny odpad, ale ako odpad separovaný.
- Odpad odovzdajte v nato určených ekologických ostrovoch.
- Obsah nebezpečných materiálov v elektrických súčiastiach výrobku predstavuje potenciálny zdroj nebezpečia pre ľudské zdravie a pre životné prostredie, pokiaľ nebude vhodným spôsobom zlikvidovaný.

- Preškrtnutý zberný kontajner znamená, že výrobok je predmetom separovaného odpadu.



NÁVOD NA POUŽITIE

- 1 **PRIPOJENIE KOLIES:** Otočte chodítko. Nasaďte 4 kolesá do príslušných uložení, pričom zatlačte smerom dole, ako na obrázku.
- 2 **MONTÁŽ OPIERNKY:** Vytiahnite pevnú opierku zo spodnej časti chodítka (obr. a). Otočte chodítko a nasaďte opierku do príslušného uloženia (obr. b).
- 3 **OTVORENIE CHODÍTKA:** Zodvihnite chodítko ako je znázornené na obrázku.
- 4 **PRIPOJENIE VRECA:** Čalúnené vrece umiestnite ako na obrázku, pričom poloha príchytiek na vreci musí súhlasiť s otvormi na kostre (obr. a). Zatlačte na každú príchtyku pozdĺž celého okraja sedačky (obr. b). Textilný diel zatlačte dovnútra (obr. c). Otočte chodítko kolesami hore, aby ste skontrolovali správnosť pripojenia vrecia. Použite dodanú pomôcku, ako znázorňuje obrázok (obr. d).
- 5 **ELEKTRONICKÁ HRACIA VÝBAVA: Batérie nie sú súčasťou balenia.** Pre aktiváciu zvukového modulu sú potrebné 2 ceruzkové 1,5V batérie typu "AA". Pomocou skrutkovača odmontujte kryt zásobníka batérií a vložte batérie. Potom kryt opäť priskrutkujte na zásobník (obr. a). Hrací modul umiestnite na bok a zatlačte z opačnej strany, aby sa pripelnil k stoličku chodítka (obr. b).
- 6 **POUŽITIE ELEKTRONICKEJ HRACEJ VÝBAVY:** Hrací modul ma 2 regulačné stupne hlasitosti a rôzne hudobné podklady pre každú hru. Hrací modul sa zapína premiestnením tlačidla, označeného na obrázku šípkou 1, takto sa tiež nastavuje hlasitosť. Nastavenie hudby pre jednotlivé hry:
2: presuňte páku ako na obrázku, aby sa aktivovala hudba.
3: Otočte kľúčom; k dispozícii sú 2 rôzne hudby.
4: Stlačte farebné tlačidlo, k dispozícii sú 4 druhy hudby, každá pre jedno tlačidlo.
5: Otočte kolesom, aby hralo.
6: Stlačte tlačidlo; k dispozícii sú 2 rôzne hudby.
- 7 **JUMPER:** posuňte sivú páku v zadnej časti horného prstenca smerom doprava; chodítko bude pružiť. Pružný pohyb odstránite vrátením páky smerom doľava.
- 8 **PRI NASTAVENÍ VÝŠKY:** stlačte záračku na reguláciu sedačky nachádzajúcu sa pod tákou (obr. a), a súčasne upravte výšku tákky do zelenej polohy. Pozor, aby záračka dobre zapadla, skontrolujte, či pri každej polohe počuť kliknutie. Ak je výška nastavená do najnižšej polohy, skontrolujte, či je záračka správne umiestnená, ako na obrázku b. **POZOR, nikdy nenastavujte nižšiu polohu.**
- 9 **ZATVORENIE CHODÍTKA:** zatiahnite červenú bezpečnostnú páčku smerom von a súčasne stlačte páku pre nastavenie chodítka (obr. a). Chodítko sa automaticky zavrie. Zatvorené chodítko (obr. b).

ČISTENIE A ÚDRŽBA

ÚDRŽBA VÝROBKU: chráňte výrobok pred atmosférickými vplyvmi: voda, dažď alebo sneh; nepretržite a dlhodobé vystavenie slnečnému žiareniu môže spôsobiť zmenu farby mnohých materiálov; uchovávajte výrobok na suchom mieste.

ČISTENIE PODVOZKU: pravidelne čistite umelohmotné časti vlhkou handričkou; nepoužívajte rozpúšťadlá alebo podobné prostriedky; kovové časti výrobku vysušte, aby nedošlo k ich zhrdzaveniu; udržiavajte v čistom stave všetky mobilné časti výrobku (regulačné mechanizmy, úchytné mechanizmy, kolesá...), odstraňujte z nich prach a piesok a v prípade potreby ich namažte ľahkým olejom.

ČISTENIE TEXTILNÝCH ČASTÍ: Textilné časti vyčistite kefou, čím odstránite prach. Umývajte ich vlhkou utierkou s neutrálnym saponátom; nežmýkajte, nečistite chlórovaným lúhom; nežehlite; nečistite na sucho; nepolievajte rozpúšťadlami a nesušte v bubnovej sušičke prádla.



PEG-PÉREGO S.p.A.



Spoločnosť Peg-Pérego S.p.A. je certifikovaná podľa ISO 9001. Tento certifikát zaručuje zákazníkom a spotrebiteľom transparentnosť a spoľahlivosť vzhľadom na pracovné

postupy spoločnosti.

Spoločnosť Peg Pérego môže kedykoľvek vykonať zmeny a úpravy na modeloch, ktoré sú popísané v tejto publikácii, ak si to budú vyžadovať technické alebo obchodné podmienky.

Spoločnosť Peg Pérego je vždy k dispozícii svojim spotrebiteľom, aby čo najlepšie uspokojila všetky ich potreby a požiadavky. Z tohto dôvodu je pre spoločnosť veľmi dôležité a cenné oboznámiť sa s názormi našich zákazníkov. Preto vám budeme veľmi vďační, keď po použití nášho výrobku vyplníte DOTAZNÍK PRE ZISTENIE SPOKOJNOSTI ZÁKAZNÍKOV, ktorý nájdete na nasledujúcej internetovej adrese: www.pegperegocom. Prosíme vás o uvedenie prípadných postrehov a doporučení.

ASISTENČNÁ SLUŽBA SPOLOČNOSTI PEG-PÉREGO

Ak dôjde k náhodnej strate alebo poškodeniu niektorých častí výrobku, použite len originálne náhradné diely Peg Pérego. Pre prípadné opravy, výmeny, informácie o výrobkoch, predaj náhradných dielov a doplnkov kontaktujte Asistenčnú službu Peg Pérego:
tel. 0039/039/60.88.213 **fax** 0039/039/33.09.992
e-mail assistenza@pegperegocom **internetová stránka** www.pegperegocom

HU_Magyar

Köszönjük, hogy a Peg-Pérego termékét választották.

FIGYELMEZTETÉS

- **FONTOS: figyelmesen olvassák el az alábbi utasításokat és azokat őrizték meg a későbbi alkalmazás céljából. A gyermek biztonságát veszélyeztethetik azzal, ha nem tartják be ezeket az utasításokat.**
- Soha ne hagyja a gyermeket felügyelet nélkül.
- A gyermek megérinthet dolgokat és gyorsan tud helyet változtatni akkor, amikor bébikompa van beültetve.
- Akadályozza meg a lépcsők, lépcsőfokok és egyenletlen felületek megközelítését;
- Figyelmet tanúsítson nyílt láng, tűzhelyek és hőforrások közelében;
- Tartsa távol a gyermeket forró folyadékoktól, szabadon hagyott elektromos vezetékektől és egyéb lehetséges veszélyektől;
- Az üvegajtókkal, ablakokkal és berendezésekkel való ütközés megnövekedett veszélye áll fenn;
- Ne használja a bébikompot akkor, ha azon törést észlel vagy ha egyes részeit hiányoznak.
- A bébikompot csak korlátozott időtartamig szabad használni (például 20 percig).
- E bébikomp olyan gyermekek számára készült, akik megközelítően 6 hónapos korúak és önállóan ülni tudnak. Nem alkalmas olyan gyermekek számára, akik egyedül járnak tudnak vagy 12 kg-nál nagyobb súlyúak.
- Ne használjon olyan alkatrészeket és kiegészítőket, amelyeket a gyártó nem hagyott jóvá.
- A használat előtt győződjön meg arról, hogy minden csatlakozó szerkezet helyesen be van kapcsolva.
- Ne nyúljon ujjal a szerkezetekbe.
- A bébikomp zenéjének bekapcsolási és kikapcsolási műveleteit csak felnőtt végezheti.
- Ha a bébikomp zenéjét hosszabb ideig kikapcsolva hagyják, akkor az elemeknek az adott elemtartóból való eltávolítása javasolt.
- Kizárólag ugyanazon típusú vagy a javasolt elemekkel egyenértékű elemeket szabad felhasználni.
- Az elemeket a helyes polaritás figyelembevételével kell behelyezni.
- Ne alkalmazzanak egyidejűleg új és használt elemeket.
- A lemerült elemeket el kell távolítani a termékből.
- Ne okozzanak rövidzárlatot a tápkapcsolónál.
- Az utántölthető elemeket el kell távolítani a termékből az újratöltés céljából.
- Az utántölthető elemeket csak felnőtt felügyelete mellett szabad újratölteni.
- A nem tölthető telepeket nem szabad tölteni.

HEEB IRÁNYELV (csak EU)

- Ez a termék az élettartama végén egy HEEB minősítésű hulladékot képez, ezért háztartási hulladékként nem kezelhető, hanem szelektív hulladékként kell feldolgozni.
- Helyezzék a hulladékot a szelektív hulladékgyűjtő szigetek megfelelő edényeibe.
- A jelen termék elektromos alkatrészeinek

tartalmát képező, veszélyes anyagok potenciális veszélyforrást jelentenek az ember egészségére és a környezetre, ha a terméket nem helyesen kezelik.

- Az áthúzott hulladékártól jel azt mutatja, hogy a terméknek szelektív hulladékgyűjtés tárgyát kell képeznie.



HASZNÁLATI UTASÍTÁS

- 1 A KEREKEK FELERŐSÍTÉSÉHEZ: fordítsa meg a bébikompot. Illesse be a 4 kereket a megfelelő vágatokba és nyomja lefelé az ábra szerint.
- 2 A HÁTTÁMLA FELSZERELÉSÉHEZ: vegye le a merev háttámlát a bébikomp alsó részéről (a_ábra). Fordítsa meg a bébikompot és helyezze be a háttámlát a foglatába (b_ábra).
- 3 A BÉBIKOMP SZÉTNYITÁSÁHOZ: emelje fel a bébikompot az ábra szerint.
- 4 A ZSÁK RÁKAPCSOLÁSÁHOZ: helyezze el a bélelt zsákokat az ábra szerint úgy, hogy a zsák kapcsai egybeessenek a váz furataival (a_ábra). Nyomja rá a zsákokat minden kapocs vonalában az ülés peremének teljes hosszán (b_ábra). A belsejébe belenyomva rendezze el a szövetet (c_ábra). Fordítsa meg a bébikompot a zsák helyes rákapcsolásának ellenőrzéséhez. Használja fel a tartozékként nyújtott eszközt az ábra szerint (d_ábra).
- 5 ELEKTRONIKUS JÁTÉKPULT: **a csomag az elemeket NEM tartalmazza.** A zenélő modul bekapcsolásához 2 db 1,5 Voltos, "AA" típusú ceruzaelem szükséges. Csavarozza ki egy csavarhúzóval az elemtartó fedelét és tegye be az elemeket. A művelet elvégzése után csavarozza vissza a tartó fedelét (a_ábra). Helyezze be a játékpultot az egyik oldalán és nyomja rá a másikon a bébikomp tálcájára történő rákapcsoláshoz (b_ábra).
- 6 AZ ELEKTRONIKUS JÁTÉKPULT HASZNÁLATA: a zenélő modul 2 hangerő-szabályozóval és minden játékhoz különböző dallammal rendelkezik. A zenélő modul bekapcsolásához és a hangerő beállításához tolja el az 1-es nyílall jelölt gombot. A minden játék számára különböző dallam beállításához:
2: tolja el a kart az ábra szerint a dallam megszólaltatásához.
3: Forgassa el a kulcsot, 2 különböző zene áll rendelkezésre.
4: Nyomja be a színes gombokat, minden gombnál más, 4 különböző zene áll rendelkezésre.
5: Forgassa el a kereket a dallam megszólaltatásához.
6: Nyomja be a gombot, 2 különböző zene áll rendelkezésre.
- 7 JUMPER: a bébikomp rugózásához tolja el jobbra a felső gyűrű hátulján elhelyezett, kis szürke kart. A rögzítéséhez tolja el balra a kis kart.
- 8 A MAGASSÁG BEÁLLÍTÁSA: Nyomja le a tálca alatti gyűrűbeállító horgot (a_ábra), és ezzel egy időben állítsa a tálcat a kívánt magasságra. Figyelem: A helyes beakasztáshoz bizonyosodjon meg róla, hogy minden beállításnál hallatszik a kattanas. Ha a legalacsonyabb helyzetbe állítja a tálcat, ellenőrizze, hogy a beállítás a b. ábrának megfelelően helyes legyen. **FIGYELEM: Ez alá a pozíció alá ne vigye le a tálcat.**

- 9 A BÉBIKOMP ÖSSZECUKÁSÁHOZ: húzza a kültér irányába a piros biztonsági kis kart és ezzel egyidejűleg nyomja össze a bébikomp-szabályozó kapcsot (a_ábra). A bébikomp automatikusan összezsugorodik. Összecsukott bébikomp (b_ábra).

TISZTÍTÁS ÉS KARBANTARTÁS

A TERMÉK KARBANTARTÁSA: védjék meg az időjárás viszonyosságoktól: víztől, esőtől vagy hótól; a napsütésnek való folytonos és hosszadalmas kitétel sok alanyagban színváltozást okozhat; száraz helyen tárolják a terméket.

A VÁZ TISZTÍTÁSA: egy nedves törlőruhával, oldószerek vagy egyéb hasonló termékek alkalmazása nélkül, rendszeresen tisztítsák meg a műanyagból készült részeket; tartásnak szárazon minden fémből készült részt a rozsdásodás megelőzése céljából; tisztítsák le a port vagy a homokot minden mozgó részről (szabályozó mechanizmusok, összekapcsoló mechanizmusok, kerekek...) és szükség esetén könnyű olajjal kenjék be.

A SZÖVETRÉSZEK TISZTÍTÁSA: kefélje le a szövetrészeket a por eltávolításához és egy nedves törlőruhával és semleges mosószerrel mossa le; ne facsarja; ne fehéritse klórral; ne vasalja; ne végezzen száraz tisztítást; ne oldószerekkel távolítsa el a foltokat és ne szárítsa forgódobos ruhaszáritógépben.



PEG-PÉREGO S.p.A.



A Peg-Pérego Rt. ISO 9001 tanúsítással rendelkezik. A tanúsítvány a vállalati munkamódszer rendszerzettségének és az abban való bizalomnak a garanciáját kínálja

az ügyfeleknek és a fogyasztóknak. A Peg Pérego az ebben a kiadványban ismertetett modelleknél műszaki vagy kereskedelmi jellegű okokból kifolyólag bármikor végrehajthat módosításokat.

A Peg Pérego a Fogyasztói rendelkezésére áll minden igényük legjobb kielégítése céljából. Ehhez az Ügyfeleink véleményének megismerése számunkra rendkívül fontos és értékes. Ezért nagyon hálásak lennénk, ha a termékünk használatbavétele után kitöltенék a FOGYASZTÓI ÉRTÉKELÉSI KÉRDŐÍVET és abban feltüntetnék az esetleges észrevételeiket vagy ötleteiket; a kérdőívet az alábbi internetes weboldalunkon találják meg: www.pegperegocom

PEG-PÉREGO VEVŐSZOLGÁLAT

Ha a modell részei véletlenül elvesznek vagy megsérülnek, akkor csak eredeti Peg Pérego cserealkatrészeket használjanak! Az esetleges javítások, cserék, a termékekkel kapcsolatos információk valamint az eredeti alkatrészek és tartozékok értékesítése ügyében vegyék fel a kapcsolatot a Peg Pérego Vevőszolgálatával: **tel.** 0039/039/60.88.213 **fax** 0039/039/33.09.992 **e-mail** assistenza@pegperegocom **internetes weboldal** www.pegperegocom

SL Slovenščina

Hvala, ker ste izbrali izdelek Peg-Pérego.



OPOZORILO

POMEMBNO: natančno preberite ta navodila in jih shranite za prihodnjo uporabo.

Neupoštevanje teh navodil lahko ogrozi varnost otroka.

- Otroka nikoli ne puščajte brez nadzora.
- Ko je otrok v hojici, lahko doseže veliko predmetov in se hitro premika.
- Pazite, da ne bo imel dostopa do stopnic in do nezavarovanih površin z neenakimi tlemi;
- Pazite na odprt ogenj, štedilnike in vire ogrevanja;
- Otrok ne sme imeti dostopa do vročih tekočin, prostih električnih kablov in drugih morebitnih nevarnosti;
- Večje je tveganje za zadevanje v vrata in stekla, okna in pohištvo.
- Ne uporabljajte hojice, če je polomljena ali če manjkajo sestvni deli.
- Priporočamo vam, da hojico uporabljate le za krajša časovna obdobja (na primer 20 minut).
- Hojica je namenjena otrokom, ki lahko samostojno sedijo in so starejši od približno 6 mesecev. Ni namenjena otrokom, ki lahko hodijo sami in teži od 12 kg.
- Ne uporabljajte rezervnih delov in dodatkov, ki jih ni odobril proizvajalec.
- Pred uporabo se prepričajte, da so vsi mehanizmi za pripenjanje pravilno pripeti.
- V mehanizme ne vtikajte prstov.
- Glasbo mora na hojici vedno vključiti odrasla oseba.
- Če glasbene funkcije hojice dlje časa ne boste uporabljali, vam svetujemo, da odstranite baterije iz ustreznega ležišča za baterije.
- Uporabljati smete le priporočene ali njim enakovredne baterije.
- Baterije morate vstaviti tako, da upoštevate njihovo polariteto'.
- Novih in rabljenih baterij ne smete uporabljati hkrati.
- Prazne baterije morate vzeti iz izdelka.
- Pazite, da napajalnih krtačk ne boste spravili v kratek stik.
- Akumulatorje morate vzeti iz izdelka, da bi jih lahko napolnili.
- Akumulatorji se morajo polniti pod nadzorom odrasle osebe.
- Navadnih baterij ne smete polniti v polnilniku.

DIREKTIVE OEE0 (samo za EU)

- Ta izdelek je na koncu svoje življenjske dobe odpadek razreda OEE0, zato ga ne smete zavreči kot gospodinjski odpadek, ampak je predmet ločenega zbiranja odpadkov.
- Odpadek odložite na ustreznem vnaprej pripravljenem ekološkem otoku.
- Prisotnost nevarnih snovi v električnih delih tega izdelka predstavljajo vir morebitne nevarnosti za človeško življenje in za okolje, če izdelka ne zavrzete na pravilen način.
- Prekrižan smetnjak je oznaka, ki sporoča, da je treba izdelek zavreči kot predmet ločenega zbiranja odpadkov.

NAVODILA ZA UPORABO

- 1 DA BI PRITRDILI KOLESA: hojico prekucnite na glavo. Vsa 4 kolesčka vstavite v ustrezna ležišča, tako da jih potisnete navzdol, kot prikazuje risba.
- 2 DA BI NAMESTILI HRBTNI NASLON: odstranite trdni naslon s spodnjega dela hojice (risba a). Prekucnite hojico in vstavite hrbtni naslon v njegovo ležišče (risba b).
- 3 DA BI ODPRLI HOJICO: dvignite hojico, kot je prikazano na risbi.
- 4 DA BI PRIPELI VREČO: podloženo vrečo namestite, kot je prikazano na risbi, tako da se zanke prevleke ujemajo z luknjami na ogrodju (risba a). Pritisnite po celotnem obodu sedeža v skladu z vsako zanko (risba b). Namestite prevleko tako, da jo potisnete navznoter (risba c). Hojico obrnite na glavo, da bi preverili, ali je prevleka pravilno pripeta. Kot je prikazano na risbi, uporabite priloženo orodje (risba d).
- 5 ELEKTRONSKI IGRALNI PLADENJ: **baterije NISO priložene.** Da bi aktivirali zvočni modul, sta potrebni 2 1,5-voltni bateriji tipa "AA". Z izvijačem odvijte pokrovček prostora za baterije in jih vložite. Ko boste to naredili, spet privijte pokrov prostorčka (risba a). Igralni pladenj vstavite na eni strani in pritisnite na drugi, da bi ga pripeli na pladenj hojice (risba b).
- 6 UPORABA ELEKTRONSKEGA IGRALNEGA PLADNJA: zvočni modul ima 2 nastavitve glasnosti in več melodij za vsako igro. Da bi prižgali zvočni modul in nastavili glasnost, potisnite navzgor tipko, označeno s puščico 1. Da bi nastavili različne melodije za vsako igro:
 - 2: premaknite vzvod, kot prikazuje risba, da bi zasliali zvok;
 - 3: Obrnite ključ – na voljo sta 2 različni melodiji;
 - 4: Pritisnite barvne gumba – na voljo so 4 melodije, ena na vsakem gumbu;
 - 5: Zavrtite krog, da bi zasliali zvok;
 - 6: Pritisnite gumb – na voljo sta 2 različni melodiji.
- 7 JUMPER: da bi se hojica zibala, v desno premaknite sivo ročico na zadnji strani zgornjega obroča. Da se ne bi, ročico premaknite v levo.
- 8 NASTAVLJANJE VIŠINE: pritisnite zanko za uravnavanje hojice pod pladnjem (risba a) in sočasno nastavite pladenj na želeno višino. Pozor, za pravilno pripenjanje bodite pozorni na to, da boste v vsakem položaju slišali klik. Če je v najnižjem položaju, se prepričajte, da je pravilno nameščen, kot prikazuje risba b. **OPOZORILO: nikar ga ne nameščajte pod to višino.**
- 9 DA BI HOJICO ZAPRLI: rdečo varnostno ročico povlecite navzven in sočasno pritisnite zanko za nastavljanje hojice (risba a). Hojica se samodejno zapre. Zaprta hojica.

ČIŠČENJE IN VZDRŽEVANJE

VZDRŽEVANJE IZDELKA: zaščitite pred atmosferskimi vplivi: vodo, dežjem ali snegom; daljše izpostavljanje soncu lahko povzroči spremembo barve veliko materialov; izdelek vedno spravljajte na suhem mestu.
ČIŠČENJE OGRODJA: plastične dele redno brišite z vlažno krpo. Ne uporabljajte topil ali drugih

podobnih izdelkov; pazite, da bodo vsi kovinski deli suhi, da bi preprečili rjo; pazite, da premični deli (mehanizmi za uravnavanje, mehanizmi za pripenjanje, kolesa ...) ne bodo prašni in, če je to potrebno, jih podmažite z lahkim oljem.

ČIŠČENJE DELOV IZ BLAGA: blago skrtačite, da z njega odstranite prah, in obrišite z mokro krpo in nevtralnem detergentom; ne ožemajte; ne uporabljajte klorovega belila; ne likajte; ne uporabljajte kemičnega čiščenja; ne čistite s toplimi in ne uporabljajte sušilca za perilo z vrtljivim bobnom.



PEG-PÉREGO S.p.A.



Peg Pérego S.p.A. ima certifikat ISO 9001. Certifikat za stranke in uporabnike pomeni garancijo transparentnosti in zaupanja v delo podjetja.

Peg Perego se lahko kadarkoli odloči, da bo spremenil modele, objavljene v katalogu, najsi bo to zaradi tehničnih ali podjetniških razlogov. Peg Pérego je vedno na voljo svojim strankam, da v kar največji meri izpolni njihove potrebe. Zato je za nas zelo pomembno, da poznamo mnenje svojih strank. Hvaležni vam bomo, če si boste, ko boste uporabili naš izdelek, vzeli čas in izpolnili VPRAŠALNIK O ZADOVOLJSTVU STRANK, ki ga boste našli na naših spletnih straneh, na naslovu: www.pegperego.com

CENTER ZA POMOČ UPORABNIKOM

Če izgubite ali poškodujete sestavni del izdelka, uporabite izključno originalne rezervne dele Peg Pérego. Za morebitna popravila, zamenjave, podatke o izdelkih, prodajo originalnih rezervnih delov in dodatkov, stopite v stik s centrom za pomoč uporabnikom Peg Pérego:

tel. 0039/039/6088213 **faks** 0039/039/3309992
e-pošta assistenza@pegperego.it **spletna stran**
www.pegperego.com

RU_Русский

Благодарим вас за то, что вы выбрали продукцию компании Peg-Perego.



ПРЕДУПРЕЖДЕНИЕ

ВАЖНО: внимательно прочитайте данные инструкции и храните, чтобы в дальнейшем их можно было использовать для консультации. Ребёнок может подвергнуться опасности, если Вы не будете следовать данным инструкциям.

- Ни в коем случае не оставляйте ребенка без присмотра.
- Находящийся в ходунках ребенок может достать до разных предметов и быстро передвигаться.
- Не позволяйте ему подходить к лестницам, ступенькам и неровным поверхностям;
- Берегите его от открытого огня, конфорок и источников тепла;
- Держите ребенка вдали от горячих жидкостей, открытых электрических проводов и других источников потенциальной опасности;
- Существует повышенная опасность удара о стеклянные двери, окна и мебель.
- Не пользуйтесь ходунками при наличии в них недостающих или сломанных частей.
- Ходунками необходимо пользоваться недолго (например, 20 минут).
- Эти ходунки предназначены для детей, умеющих самостоятельно сидеть, в возрасте прибл. 6 Месяцев. Они не предназначены для детей, умеющих ходить самостоятельно, или вес которых превышает 12 кг.
- Не используйте неодобренные изготовителем запасные части и принадлежности.
- Перед использованием убедитесь, что все механизмы крепления правильно зацеплены.
- Не допускайте попадания пальцев в механизмы.
- Включение и выключение музыки ходунков должен выполнять взрослый.
- Если музыка ходунков будет долго бездействовать, то рекомендуется вынуть батарейки из соответствующего отсека.
- Необходимо использовать батарейки одного и того же типа, или эквивалентные рекомендованным.
- Батарейки необходимо вставлять с соблюдением правильной полярности.
- Не используйте одновременно новые и старые батарейки.
- Разряженные батарейки необходимо вынуть из изделия.
- Не вызывать короткое замыкание питающих клемм.
- Перезаряжаемые батарейки необходимо вынимать из изделия для перезарядки.
- Перезаряжаемые батарейки необходимо перезаряжать исключительно под надзором взрослого.
- Одноразовые батарейки нельзя перезаряжать.

ИНСТРУКЦИЯ ПО ЭКСПЛУАТАЦИИ

- 1 ДЛЯ УСТАНОВКИ КОЛЕС: Переверните ходунки. Установите 4 колеса в соответствующие гнезда и сместите их вниз, как показано на рисунке.

- 2 Для УСТАНОВКИ СПИНКИ: снимите жесткую спинку с нижней стороны ходунков (рис_а). Переверните ходунки и установите спинку в соответствующее гнездо (рис_b).
- 3 Для РАСКЛАДЫВАНИЯ ХОДУНКОВ: поднимите ходунки так, как показано на рисунке.
- 4 Для КРЕПЛЕНИЯ СИДЕНЬЯ: установите мягкое сиденье так, как показано на рисунке, совмещая крепления на сиденье с отверстиями на шасси (рис_а). Нажимайте по всему краю сиденья в соответствии с каждым креплением (рис_b). Протолкните тканую часть внутрь (рис_с). Переверните ходунки и проверьте правильное крепление сиденья. Используйте входящий в поставку инструмент так, как показано на рисунке (рис_d).
- 5 ЭЛЕКТРОННЫЙ ИГРОВОЙ ЦЕНТР: **Батарейки НЕ включены в упаковку.** Для работы звукового модуля нужны 2 батарейки типа "AA", 1,5 Вольт. Отвинтите отверстие крышку отсека и установите батарейки. Выполнив эту операцию, привинтите на место крышку отсека (рис_а). Установите игровой центр с одной стороны и нажмите с другой стороны, чтобы зацепить его за лоток ходунков (рис_b).
- 6 ИСПОЛЬЗОВАНИЕ ЭЛЕКТРОННОГО ИГРОВОГО ЦЕНТРА: Звуковой модуль имеет 2 регулировки громкости и разные мелодии для каждой игрушки. Для включения звукового модуля и для регулировки громкости сместите кнопку, указанную стрелкой 1. Для включения различных мелодий для каждой игрушки: 2: сместите рычаг так, как показано на рисунке, и включится музыка. 3: Поверните ключ - можно выбрать 2 различные мелодии. 4: Нажмите цветные кнопки - можно выбирать из 4 разных мелодий, одна на каждую кнопку. 5: Поворачивайте круг, и включится музыка. 6: Нажмите кнопку - имеются 2 разные мелодии.
- 7 ПРЫГУНКИ JUMPER: для превращения ходунков в прыгунки сместите вправо рычажок, расположенный на задней стороне верхнего кольца. для превращения прыгунок в ходунки сместите рычажок влево.
- 8 Для РЕГУЛИРОВКИ ПО ВЫСОТЕ: нажмите регулятор ходунков, расположенный под лотком (рис_а), и одновременно с этим установите лоток на необходимую высоту. Внимание, для правильного соединения убедитесь, что в соответствии с каждой позицией слышится щелчок. В случае установки в самом низком положении убедитесь в правильности позиционирования, как показано на рисунке b. **ВНИМАНИЕ: ни в коем случае не опускайтесь ниже этого положения.**
- 9 Для СКЛАДЫВАНИЯ ХОДУНКОВ: сместите красный предохранительный рычаг наружу и одновременно с этим нажмите крючок регулировки ходунков (рис_а). Ходунки автоматически складываются. Ходунки в сложенном состоянии (рис_b).

ЧИСТКА И УХОД

УХОД ЗА ИЗДЕЛИЕМ: защитите изделие от атмосферных осадков - снега или дождя. Постоянная и продолжительная подверженность солнечным лучам может вызвать цветовые изменения многих

материалов. Храните это изделие в сухом месте. ЧИСТКА ШАССИ: периодически очищайте пластмассовые детали влажной тряпкой, без использования растворителей и сходных веществ. Держите металлические части изделия сухими, чтобы предотвратить образование ржавчины. Поддерживайте чистоту всех движущихся деталей (регулирующие и соединительные детали, колеса и т.д.), удаляя пыль и песок. При необходимости, смажьте их легким маслом.

ЧИСТКА ТКАНЫХ ЧАСТЕЙ: чистите щеткой тканые части, чтобы удалить пыль, и протирайте их влажной тряпкой с нейтральным моющим средством; не выкручивать; не отбеливать хлором; не гладить; не чистить в химчистке; не обрабатывать растворителями и не сушить при помощи барабанных сушильных машин.



PEG-PEREGO S.p.A.



Peg-Perego S.p.A. сертифицирована по ISO 9001. Сертификация гарантирует заказчикам и потребителям, что компания работает, соблюдая принципы гласности и доверия.

Компания Peg-Perego имеет право вносить в любой момент изменения в модели, описанные в настоящем издании, по причинам технического или коммерческого характера. Peg-Perego находится к услугам своих клиентов для полного удовлетворения всех их требований. Поэтому, для нас очень важно знать мнение наших клиентов. Поэтому, мы будем вам признательны, если после использования нашего изделия вы заполните АНКЕТУ ОБ УДОВЛЕТВОРЕННОСТИ ПОТРЕБИТЕЛЯ, которую можно найти на нашем сайте в Интернете, высказывая свои замечания или рекомендации. www.pegperego.com

СЛУЖБА ОБСЛУЖИВАНИЯ PEG-PEREGO

В случае утери или повреждения частей изделия, используйте только фирменные запасные части Peg-Perego. Для выполнения ремонта, замены деталей, получения справок об изделии, продажи фирменных запчастей и принадлежностей вы можете обращаться в службу обслуживания Peg-Perego:

тел.: 0039/039/60.88.213 факс 0039/039/33.09.92

e-mail assistenza@pegperego.it сайт в интернете: www.pegperego.com



A904

Изготовитель: PEG PEREGO S.P.A. (Peg Perego S.P.A.); Адрес: **Via de Gasperi 50 - 20862 ARCORE (MB), Италия de Gasperi 50 - 20862 Аркоре (МБ), Италия).** Страна производства: Италия

TR_Türkçe

Bir Peg-Pérego ürününü tercih ettiğiniz için size teşekkür ederiz.



UYARI

ÖNEMLİ: bu talimatları dikkatlice okuyunuz ve ileride de istifade edebilmek amacıyla muhafaza ediniz. Bu talimatlara uyulmaması halinde çocuğun güvenliği tehlikeye girebilir.

- Çocuğunuz hiçbir zaman tek başına bırakmayınız.
- Çocuk yürüteç üzerindeyken hızlıca hareket edebilir ve nesnelere erişerek onları elleylebilir.
- Merdivenlere, basamak ve zemindeki tümseklere ulaşmasının engellenmesi gerekir;
- Ateş, ocak, soba ve sair isi kaynaklarına dikkat edilmelidir;
- Çocuğun sıcak sivilardan, elektrik kablolarından ve sair muhtemel tehlikeden uzak tutulmasını sağlayınız;
- Pencere, cam, kapi ve mobilyalara çarpma riskini gözardı etmeyiniz.
- Kirik ya da eksik parçalı yürüteç kullanmayınız.
- Yürüteçin sinirli sürelerle kullanılması gerekmektedir (örneğin 20 dakika).
- Bu yürüteç kendi başına otarabilen ve yaklaşık 6 aylık çocuklar için uygun tasarlanmıştır. Tek başına yürüyebilen ve 12 kg. Üzerindeki çocuklar için uygun değildir.
- Üretici tarafından onaylanmamış yedek parça ve aksesuarlar kullanmayınız.
- Ürünü kullanmadan evvel tüm bağlantı aksamlarının tam olarak takıldığından emin olunuz.
- Parmaklarınızı mekanizmalar arasına sokmayınız.
- Yürüteç üzerinde yer alan müzik donanımının açılma ve kapanması işlemlerinin yetişkin bir kişi tarafından yapılması gerekir.
- Yürüteç üzerinde bulunan müzik düzeneğinin uzun süreli kullanılmayacağına öngörülmesi durumunda pillerinin yuvalarından çıkartılması tavsiye olunur.
- Yalnızca tavsiye edilen veyahut da buna eşdeğer türde pil kullanılması gerekmektedir.
- Pillerin yerleştirilmesi esnasında doğru kutuplara gelmesine dikkat ediniz.
- Eski ve yeni pilleri karışık olarak birlikte kullanmayınız.
- Eski ve boş pillerin pil yuvasından çıkartılması gerekir.
- Giriş bağlantılarında kısa devre olmasına mahal vermeyiniz.
- Şarj edilebilir pillerin pil yuvasından çıkartılarak şarj edilmesi gerekir.
- Şarj edilebilir pillerin yalnızca ve kesinlikle yetişkin bir kişinin denetiminde şarj edilmesi gerekir.
- Şarj edilemeyen pillerin şarj edilmemesi gerekmektedir.

KULLANIM KILAVUZU

- 1 **TEKERLEKLERİN TAKILMASI İÇİN:** Yürüteci baş aşağı konulduğunuza. 4 tekerleği aşağı doğru itmek suretiyle, şekilde gösterildiği gibi, yuvalarına yerleştiriniz.
- 2 **SIRTLIĞIN MONTAJI:** sert sırtlıklı yürütecin alt kısmından çıkartınız (şekil _ a). Yürüteci başaşağı

konumlandırınız ve sırtlıklı yuvasına yerleştiriniz (şekil _ b).

- 3 **YÜRÜTECİ AÇMAK İÇİN:** Yürüteci şekilde gösterildiği gibi kaldırınız.
- 4 **KILIFI TAKMAK İÇİN:** Kapitone kılıfı şekilde gösterildiği gibi yerleştiriniz ve bunu yaparken kılıf kancaları ile gövdede yer alan deliklerin denk gelmesini sağlayınız (şekil _ a). Oturma grubunun kenarları boyunca kancaların olduğu yerlere bastırınız (şekil _ b). Kumaş iç kısma doğru iterek yerleştiriniz (şekil _ c). Yürüteci baş aşağı konumlandırmak suretiyle kılıfın tam yerleşip yerleşmediğini kontrol ediniz. Şekilde gösterildiği üzere, bu amaçlı aleti kullanınız (şekil _ d).
- 5 **ELEKTRONİK OYUN MERKEZİ: Piller ambalaja DAHİL DEĞİLDİR.** Sesli modu devreye sokabilmek için 2 adet "AA" tipi 1,5 Volt pil gerekmektedir. Pil yuvasının kapağını bir tornavida yardımı ile açınız ve pilleri yerleştiriniz. İşlemi bitirince, tornavidayla kapağı sıkıştırınız (şekil _ a). Oyun Merkezi yürütecin tepisine yerleştirmek için bir taraftan yerleştiriniz ve diğer taraftan bastırınız (şekil _ b).
- 6 **ELEKTRONİK OYUN MERKEZİNİN KULLANIMI:** Ses modülünün 2 seviyesi olup, her oyun için farklı müzikleri mevcuttur. Ses modülüne erişim ve ses seviyesinin ayarı için düğmeyi 1 numaralı ok istikametinde konumlandırınız. Her oyun için farklı müziklerin ayarlanması için:
 - 2: Çalma konumu için kolu şekilde gösterildiği gibi hareket ettiriniz.
 - 3: Anlatı çeviriniz, 2 farklı müzik bulunmaktadır.
 - 4: Renkli düğmelere basınız, 4 müzik mevcut olup her biri için farklı bir düğme bulunur.
 - 5: Çaldırma için halkayı çeviriniz.
 - 6: Düğmeye basınız, 2 farklı müzik bulunmaktadır.
- 7 **JUMPER:** Yürüteci gevşetmek için, üst halkanın arkasında yer alan gri renkli kol üzerine müdahale ediniz ve sağa doğru çeviriniz. Yürüteci sabit ve sert konuma getirmek için kolu sola çeviriniz.
- 8 **YÜKSEKLİĞİ AYARLAMAK İÇİN:** Tepsinin altındaki yürüteç ayarlamaya halkasına bastırınız (şek _ a) ve aynı anda tepsiyi istenilen yüksekliğe getiriniz. Dikkat, düzgün takılması için her konumlandırmada bir tık sesinin duymanız gerekmektedir. En düşük pozisyona ayarlanması halinde, şekil b'deki gibi düzgün konumlandırıldığından emin olunuz. **DİKKAT, bu pozisyonun altına inmeyiniz.**
- 9 **YÜRÜTECİ KAPATMAK İÇİN:** Kırmızı renkli güvenlik kolunu dışı doğru çekiniz ve eşzamanlı olarak da yürüteç ayar kancasına bastırınız (şekil _ a). Yürüteç otomatik olarak kapanacaktır. Girello chiuso (fig _ b).

TEMİZLİK VE BAKIM

ÜRÜNÜN BAKIMI; atmosferik etkenlerden korununuz : bu ürünün, su, yağmur, kar gibi atmosferik etkenlerden muhafaza edilmesi gerekir; uzun süreli güneşe maruz kalınması halinde bazı aksamda renk değişimleri görülebilir; söz konusu ürünü kuru bir mekanda muhafaza ediniz. **ŞASE TEMİZLİĞİ :** plastik aksamları periyodik olarak nemli bir bezle, herhangi bir solvent veyahut da benzeri mamul kullanmaksızın temizleyiniz; metal kısımların paslanmaya karşı korunabilmesi için kuru muhafaza edilmesi gerekmektedir; tüm müteharrik aksamın (ayar mekanizmaları, kancalama mekanizmaları, vs.) temiz olmasını sağlayınız, toz ve kum gibi maddelerle

kaplanmasına mahal vermeyiniz, gerektiği takdirle ince yağ ile yağlayınız.

KUMAŞ KISIMLARIN TEMİZLİĞİ: kumaş zeminlerin tozdan arındırılması amacıyla fırça kullanınız ve nemli bez ile deterjan kullanarak temizleyiniz; sıkmayınız; klorlù maddeler ile kaynatmayınız; ütölemeyiniz; kuru temizleme yapmayınız; leke çıkartıcı solventler kullanmayınız ve de döner santrifüjlü tambur kurutucularda kurutmayınız.



PEG-PÉREGO S.p.A.



Peg-Pérego S.p.A. ISO 9001 sertifikasına haizdir. Söz konusu sertifikalandırma, Kullanıcılara, Şirketin şeffaf ve güvenilir çalışmaları konusunda garanti sunmaktadır.

Peg Prego, bu belgede belirtilen ürün özellikleri üzerinde, teknik ve ticari gereksinimlere istinaden, arzulađığı zaman deđişiklik yapabilme hakkını saklı tutar.

Peg Prego, gereksinimlerine en iyi şekilde verebilmek için tüm Müşterilerinin emrine amadedir. Bu nedenle de Müşterilerimizin fikir ve görüşlerini almak bizler için gayet önemlidir. Ürününüzü kullandıktan sonra, aşağıda belirtilen internet sitemizde bulabileceğiniz "Müşteri Memnuniyet Formunu" doldurmak suretiyle muhtemel görüş ve önerilerinizi bizlere bildirebilirsiniz Sizlere müteşekkir oluruz : www.pegperegocom

PEG-PÉREGO TEKNİK BAKIM SERVİSİ

Ürünün herhangi bir aksam veyahut da parçasının kaybolması veyahut da hasarlanması halinde, kesinlikle ve yalnızca orijinal Peg Prego yedek parçalarını kullanınız. Muhtemel tamirat, parça deđişimi ve ürün hakkında bilgi temini veyahut da yedek parça satın alımı için satış sonrası Teknik Bakım Servisine müracaat ediniz.

Tel. 0039/039/60.88.213 **Fax** 0039/039/33.09.992
e-mail assistenza@pegperegocom **Internet sitesi**
www.pegperegocom

HR_Hrvatski

Hvala Vam što ste odabrali proizvod Peg-Pérego.



NAPOMENA

VAŽNO: ČUVAJTE RADI BUDUĆE UPORABE.

Pažljivo pročitajte ove upute.

U slučaju nepridržavanja ovih uputa postoji rizik povećanja opasnosti za vaše dijete.

- Nikada ne ostavljajte dijete bez nadzora.
- Kada je dijete postavljeno na hodalicu može doći u doticaj s raznim predmetima i može se brzo kretati.
- Zabranite pristup stepeništu, stepenicama ili neograđenim površinama;
- Prizapite na otvoreni plamen, štednjake i izvora topline;
- Dijete držite daleko od toplih napitaka, električnih kabela i ostalih potencijalnih opasnosti;
- Postoji veća opasnost udara u ostakljena vrata, prozore i namještaj.
- Ne koristite hodalicu ako su postoje znakovi lomova ili nedostaju pojedini dijelovi.
- Preporučuje se korištenje hodalice u kraćim razmacima (primjerice: 20 minuta).
- Ova hodalice je namijenjena djeci koja mogu samostalno sjediti, od otprilike 6 mjeseci. Hodalice nije namijenjena djeci koja mogu samostalno hodati ili imaju veću težinu od 12 kg.
- Uporaba opreme koju nije odobrio proizvođač mogla bi biti opasna.
- Prije uporabe uvjerite se da su mehanizmi za pričvršćivanje ispravno povezani.
- Izbjegavajte uvlačenje prstiju unutar mehanizama.
- Postupak uključivanja i isključivanja muzike hodalice mora vršiti odrasla osoba.
- Ako je muzika hodalice isključena dulje vrijeme, preporučuje se skidanje baterija iz odgovarajućeg sjedišta.
- Moraju se koristiti samo baterije iste vrste ili ekvivalentne onim koje su preporučene.
- Baterije se postavljaju pridržavajući se ispravnog polariteta.
- Ne koristite istodobno nove i istrošene baterije.
- Prazne baterije moraju se ukloniti iz proizvoda.
- Ne vršite kratko spajanje priključaka napajanja.
- Tijekom punjenja akumulatora, treba ih izvaditi iz proizvoda.
- Punjenje akumulatora može obaviti isključivo odrasla osoba.
- Baterije se ne smiju ponovno puniti

DIREKTIVA RAE (samo EU)

- Na kraju radnog vijeka ovaj proizvod je klasificiran kao RAE otpad te se ne smije zbrinjavati kao komunalni otpad, već podliježe odvojenom zbrinjavanju.
- Otpad predajte u ovlaštena odlagališta.
- Ako se proizvodi ne zbrinjavaju na pravilan način, štetne tvari prisutne u električnim komponentama ovoga proizvoda predstavljaju izvor potencijalne opasnosti za ljudsko zdravlje i okolinu.
- Prekrižena kanta za smeće označava da se proizvod treba odvojeno odlagati.



UPUTE ZA UPORABU

- 1 MONTAŽA KOTAČA:** preokrenite hodalicu.
Ubacite 4 kotača u odgovarajuća sjedišta gurajući ih prema dolje, kao na slici.
- 2 MONTAŽA NASLONA:** skinite kruti naslon s donje strane hodalice (sl_a).
Preokrenite hodalicu i ubacite naslon u njegovo sjedište (sl_b).
- 3 OTVARANJE HODALICE:** podignite hodalicu kao na slici.
- 4 MONTAŽA VREĆE:** postavite obloženu vreću kao na slici, tako da se podudaraju kuke vreće i otvori konstrukcije (sl_a). Pritisnite duž čitavog ruba sjedala, na svakoj kuki (sl_b). Podesite platno gurajući ga unutra (sl_c). Preokrenite hodalicu radi provjere ispravnog postavljanja vreće. Koristite, kao na slici, isporučeni alat (sl_d).
- 5 ELEKTRONIČKA KONZOLA ZA IGRU:** baterije NISU uključene u pakiranje. Za rad zvučnog modula potrebne su dvije baterije tipa "AA" od 1,5 Volta. Izvijačem odvrnite poklopac sjedišta baterija i postavite ih. Zavrnite poklopac (sl_a). Postavite konzolu za igru bočno i pritisnite je za povezivanje na podlogu hodalice (sl_b).
- 6 KORISTENJE ELEKTRONIČKE KONZOLE ZA IGRU:** zvučni modul ima dvije razine glasnoće i razne melodije za svaku igru. Za uključivanje zvučnog modula i za podešavanje volumena pomaknite tipku označenu strelicom 1. Za postavljanje raznih melodija za svaku igru:
2: za početak rada pomaknite polugu kao na slici.
3: zakrenite ključ, dostupne su dvije različite melodije.
4: pritisnite obojane tipke, dostupne su 4 melodije, jedna za svaku tipku.
5: zakrenite kotačić za početak reprodukcije.
6: pritisnite tipku, dostupne su dvije različite melodije.
- 7 POSKAKIVANJE:** da biste omogućili poskakivanje hodalice pomaknite udesno sivu polugu iza gornjeg prstena. Za zabranu poskakivanja pomaknite polugu ulijevo.
- 8 PODEŠAVANJE VISINE:** pritisnite kuku za podešavanje hodalice ispod podloge (sl_a), i postavite željenu visinu podloge. Pažnja, kod ispravnog povezivanja tebate čuti glasni klik za svaki položaj. Ako se hodalica nalazi u najnižem položaju, j provjerite ispravnost postavljanja kao na slici b. PAŽNJA ne postavljajte niže od ovoga položaja.
- 9 ZATVARANJE HODALICE:** crvenu sigurnosnu polugu povucite prema van i istodobno pritisnite kuku za podešavanje hodalice (sl_a). Hodalica će se automatski zatvoriti. Zatvorena hodalica (sl_b).

ČIŠĆENJE I ODRŽAVANJE

ODRŽAVANJE PROIZVODA: Zaštitite od atmosferskih čimbenika: vode, kiše ili snijega; stalno i produljeno izlaganje sunčevom zračenju moglo bi uzrokovati promjenu boje mnogih materijala; čuvajte proizvod na suhom mjestu.

Redovito obavite održavanje i provjeru glavnih elemenata.

ČIŠĆENJE OKVIRA: Redovito čistite plastične dijelove vlažnom krpom i pri tom ne koristite otapala ili slične proizvode; sve metalne dijelove držite suhima da biste spriječili hrđanje; sve pokretne dijelove držite čistima (sklopovi za podešavanje, sklopovi za pričvršćenje, kotači...) od prašine ili pijeska te ih po potrebi podmažite odgovarajućim uljem.

Provjerite zategnutost svih vijaka i matica i po potrebi ih zategnite. Provjerite sve pokrivače vijaka i oštirih bridova te ih po potrebi zamijenite. Provjerite prisutnost znakova starenja podloge za sjedenje i ovjesnih elemenata. Po potrebi zamijenite dijelove prema uputama proizvođača.

ČIŠĆENJE TORBE: operite vlažnom krpom i neutralnim deterdžentom; ne zavrtajte; ne izbjeljajte s klorom; ne peglajte; ne koristite kemijsko čišćenje; ne čistite mrlje otapalima i ne osušite u rotacijskim sušilicama.



PEG-PÉREGO S.p.A.



Peg-Pérego S.p.A. ima certifikat ISO 9001. Certifikacija pruža kupcima i korisnicima jamstvo transparentnosti i povjerenja u način poslovanja tvrtke. Peg Pérego može bez prethodne najave mijenjati modele opisane u ovom dokumentu radi tehničkih ili komercijalnih razloga.

Peg Pérego stoji na raspolaganju vlastitim kupcima za udovoljavanje svih zahtjeva, u okviru vlastitih mogućnosti. Da bismo postigli navedene ciljeve, mišljenje naših kupaca za nas je vrlo vrijedno i važno. Bili bismo Vam izuzetno zahvalni kad biste nakon uporabe našega proizvoda, popunili UPITNIK O ZADOVOLJSTVU KUPCA, koji se nalazi na web stranici: www.pegperego.com i tako nam uputili vaše primjedbe ili prijedloge.

SLUŽBA ZA PODRŠKU PEG-PÉREGO

U slučaju gubitka ili oštećenja dijelova proizvoda, koristite isključivo originalne dijelove Peg Pérego. Za moguće popravke, zamjene, informacije o proizvodima, prodaji originalnih rezervnih dijelova i opreme obratite se Službi za podršku Peg Pérego, po mogućnosti sa serijskim brojem proizvoda.
tel. 0039/039/60.88.213
zeleni broj: 800/147.414 (poziv iz fiksne mreže)
faks 0039/039/33.09.992
e-mail assistenza@pegperego.it
internet stranica www.pegperego.com

EL_Ελληνικά

Σας ευχαριστούμε που επιλέξατε ένα προϊόν Peg-Pérego.



ΠΡΟΕΙΔΟΠΟΙΗΣΗ

ΣΗΜΑΝΤΙΚΟ: διαβάστε προσεκτικά τις οδηγίες αυτές και διατηρήστε τις για μελλοντική χρήση. Η ασφάλεια του παιδιού θα μπορούσε να τεθεί σε κίνδυνο, εάν δεν ακολουθήσετε τις οδηγίες αυτές.

- Μην αφήνετε ποτέ το παιδί χωρίς επίβλεψη.
- Το παιδί όταν είναι μέσα στη στράτα, μπορεί να αγγίξει αντικείμενα και να μετακινηθεί γρήγορα.
- Φροντίστε να μην υπάρχει πρόσβαση σε σκάλες, σκαλιάκια και ανισόπεδες επιφάνειες.
- Προσέξτε τις ελεύθερες φλόγες, θερμάστρες και πηγές θέρμανσης.
- Κρατήστε το παιδί μακριά από ζεστά υγρά, ελεύθερα ηλεκτρικά καλώδια και άλλους πιθανούς κινδύνους.
- Υπάρχει μεγάλος κίνδυνος από χτυπήματα σε πόρτες με τζάμια, παράθυρα και έπιπλα.
- Μην χρησιμοποιείτε την στράτα εάν παρουσιάζει σπασμένα ή ελλειπή μέρη.
- Η στράτα θα πρέπει να χρησιμοποιείται μόνο για περιορισμένη χρονική περίοδο (για παράδειγμα 20 λεπτά).
- Η στράτα αυτή προορίζεται για παιδιά που μπορούν να καθίσουν αυτόνομα, ηλικίας κατά προσέγγιση 6 μηνών. Δεν προορίζεται για παιδιά που μπορούν να περπατήσουν μόνο τους ή που ζυγίζουν περισσότερο από 12 kg.
- Μην χρησιμοποιείτε ανταλλακτικά και εξαρτήματα που δεν έχουν την έγκριση του κατασκευαστή.
- Πριν από τη χρήση βεβαιωθείτε ότι όλοι οι μηχανισμοί σύνδεσης είναι συνδεδεμένοι σωστά. Μην εισάγετε τα δάχτυλα μέσα στους μηχανισμούς.
- Οι χειρισμοί ενεργοποίησης και απενεργοποίησης της μουσικής της στράτας, πρέπει να γίνονται από ενήλικες.
- Εάν η μουσική της στράτας παραμείνει απενεργοποιημένη για μεγάλο χρονικό διάστημα, σας συνιστούμε να αφαιρέσετε τις μπαταρίες.
- Πρέπει να χρησιμοποιούνται μπαταρίες του ίδιου τύπου ή ισοδύναμες με αυτές που συνιστώνται.
- Οι μπαταρίες πρέπει να τοποθετούνται σύμφωνα με τη σωστή πολικότητα.
- Μη χρησιμοποιείτε καινούργιες και μεταχειρισμένες μπαταρίες συγχρόνως.
- Οι αποφορτισμένες μπαταρίες πρέπει να αφαιρούνται από το προϊόν.
- Μη βραχυκυκλώνετε τους ακροδέκτες τροφοδοσίας.
- Οι επαναφορτιζόμενες μπαταρίες πρέπει να αφαιρούνται από το προϊόν για να επαναφορτιστούν.
- Οι επαναφορτιζόμενες μπαταρίες πρέπει να επαναφορτίζονται μόνο από ενήλικες.
- Οι μη επαναφορτιζόμενες μπαταρίες δεν πρέπει να επαναφορτίζονται.

ΟΔΗΓΙΑ ΑΗΗΣ (μόνο ΕΕ)

- Το προϊόν αυτό στο τέλος της ζωής του αποτελεί απόβλητο το οποίο ανήκει στην κατηγορία ΑΗΗΣ (Απόβλητα Ηλεκτρονικών και Ηλεκτρικών

Συσκευών) και ως εκ τούτου δεν πρέπει να διατεθεί ως αστικό απόβλητο, αλλά πρέπει να υποκείται σε διαφοροποιημένη συλλογή.

- Παραδώστε το απόβλητο στις ειδικές, αρμόδιες οικολογικές περιοχές.
- Η παρουσία επικίνδυνων ουσιών που περιέχονται στα ηλεκτρικά μέρη του προϊόντος αυτού αποτελούν πηγή πιθανού κινδύνου για την ανθρώπινη υγεία και για το περιβάλλον, εάν τα προϊόντα δεν διατεθούν ως απόβλητα με το σωστό τρόπο.
- Ο διαγραμμένος κάδος δείχνει ότι το προϊόν πρέπει να υποβληθεί σε διαφοροποιημένη συλλογή απορριμμάτων.



ΟΔΗΓΙΕΣ ΧΡΗΣΗΣ

- ΓΙΑ ΝΑ ΣΥΝΔΕΣΕΤΕ ΤΟΥΣ ΤΡΟΧΟΥΣ:** αναποδογυρίστε την στράτα. Περάστε τους 4 τροχούς στις ειδικές σίδες ωθώντας προς τα κάτω, όπως φαίνεται στην εικόνα.
- ΓΙΑ ΝΑ ΤΟΠΟΘΕΤΗΣΕΤΕ ΤΗΝ ΠΛΑΤΗ:** βγάλτε την συμπληγή πλάτη από το κάτω τμήμα της στράτας (εικ_α). Αναποδογυρίστε την στράτα και περάστε την πλάτη στην έδρα της (εικ_β).
- ΓΙΑ ΝΑ ΑΝΟΙΞΕΤΕ ΤΗΝ ΣΤΡΑΤΑ:** σηκώστε την στράτα όπως απεικονίζεται στην εικόνα.
- ΓΙΑ ΝΑ ΣΥΝΔΕΣΕΤΕ ΤΗΝ ΤΑΠΕΤΣΑΡΙΑ:** τοποθετήστε την ενισχυμένη ταπετσαρία όπως φαίνεται στην εικόνα, ώστε να συμπέσουν οι γάντζοι-ταπετσαρία στις οπές-σκελετού (εικ_α). Πιέστε κατά μήκος όλου του χείλους-καθίσματος που αντιστοιχεί σε κάθε γάντζο (εικ_β). Τακτοποιήστε το ύφασμα ωθώντας το προς τα μέσα (εικ_γ). Αναποδογυρίστε την στράτα για να ελέγξετε τη σωστή σύνδεση της ταπετσαρίας. Χρησιμοποιήστε, το παρεχόμενο εργαλείο, όπως φαίνεται στην εικόνα (εικ_δ).
- ΗΛΕΚΤΡΟΝΙΚΟ ΚΕΝΤΡΟ ΠΑΙΧΝΙΔΙΟΥ: οι μπαταρίες ΔΕΝ περιλαμβάνονται στη συσκευασία.** Για να ενεργοποιήσετε την ηχητική μονάδα χρειάζονται 2 μπαταρίες τύπου "AA" 1,5 Volt. Με ένα κατσαβίδι ξεβιδώστε το καπάκι της θήκης για τις μπαταρίες και τοποθετήστε τις. Αφού πραγματοποιηθεί η ενέργεια, ξαναβιδώστε το καπάκι της θήκης (εικ_α). Τοποθετήστε το κέντρο παιχνιδιών από τη μία πλευρά και ασκήστε πίεση από την άλλη για να το συνδέσετε στο δίσκο της στράτας (εικ_β).
- ΧΡΗΣΗ ΗΛΕΚΤΡΟΝΙΚΟΥ ΚΕΝΤΡΟΥ ΠΑΙΧΝΙΔΙΟΥ:** η ηχητική μονάδα έχει 2 ρυθμίσεις έντασης και διαφορετικές μελωδίες για κάθε παιχνίδι. Για να ενεργοποιήσετε την ηχητική μονάδα και για να ρυθμίσετε την ένταση μετακινήστε το κλειδί, που υποδεικνύεται από το τόξο 1. Για να ρυθμίσετε τις διαφορετικές μελωδίες για κάθε παιχνίδι:
2: μετακινήστε το μοχλό όπως φαίνεται στην εικόνα για να ενεργοποιήσετε τον ήχο.
3: γυρίστε το κλειδί, είναι διαθέσιμες 2 διαφορετικές μελωδίες.
4: πατήστε τα χρωματιστά πλήκτρα, είναι διαθέσιμες 4 μελωδίες, μία διαφορετική για κάθε πλήκτρο.
5: γυρίστε τον κύκλο, για να ενεργοποιήσετε τον ήχο.
6: πατήστε το πλήκτρο, είναι διαθέσιμες 2

διαφορετικές μελωδίες.

- 7 JUMPER: για να κάνετε πιο ελαστική την κίνηση της στράτας, μετακινήστε το γκρι μοχλό, που βρίσκεται στο πίσω μέρος του άνω δακτυλίου, προς τα δεξιά. Για να την κάνετε άκαμπτη μετακινήστε το μοχλό προς τα αριστερά.
- 8 ΓΙΑ ΝΑ ΡΥΘΜΙΣΕΤΕ ΤΟ ΥΨΟΣ: πατήστε το γάντζο ρύθμισης περπατούρας που βρίσκεται κάτω από το δίσκο (εικ_α), και ταυτόχρονα τοποθετήστε το δίσκο στο ύψος που επιθυμείτε. Προσοχή, για μια σωστή σύνδεση, βεβαιωθείτε ότι σε κάθε τοποθέτηση ακούγεται το κλικ. Εάν τοποθετηθεί στην πιο χαμηλή θέση βεβαιωθείτε για τη σωστή τοποθέτηση, όπως φαίνεται στην εικόνα β.
- ΠΡΟΣΟΧΗ μην κατεβαίνετε κάτω από αυτήν τη θέση.**
- 9 ΓΙΑ ΝΑ ΚΛΕΙΣΕΤΕ ΤΗΝ ΣΤΡΑΤΑ: τραβήξτε τον κόκκινο μοχλό ασφαλείας προς τα έξω και ταυτόχρονα πατήστε το γάντζο ρύθμισης της στράτας (εικ_α). Η στράτα θα κλείσει αυτόματα. Κλειστή στράτα (εικ_β).

ΚΑΘΑΡΙΣΜΟΣ ΚΑΙ ΣΥΝΤΗΡΗΣΗ

ΣΥΝΤΗΡΗΣΗ ΤΟΥ ΠΡΟΪΟΝΤΟΣ: προστατέψτε το από τους ατμοσφαιρικούς παράγοντες: νερό, βροχή ή χιόνι· η συνεχής και παρατεταμένη έκθεση στον ήλιο θα μπορούσε να προκαλέσει αλλαγές στο χρώμα πολλών υλικών· φυλάξτε το προϊόν αυτό σε ξηρό χώρο.

ΚΑΘΑΡΙΣΜΟΣ ΤΟΥ ΣΚΕΛΕΤΟΥ: Περιοδικά καθαρίζετε τα πλαστικά μέρη με ένα υγρό πανί χωρίς να χρησιμοποιείτε διαλυτικά ή άλλα παρόμοια προϊόντα· κρατήστε στεγνά όλα τα μεταλλικά μέρη για να μη σκουριάσουν· κρατήστε καθαρά όλα τα κινούμενα μέρη (μηχανισμοί ρύθμισης, μηχανισμοί σύνδεσης, τροχοί...) από σκόνη ή άμμο και εάν χρειαστεί, λιπάνετε τα με ελαφρύ λάδι.

ΚΑΘΑΡΙΣΜΟΣ ΤΩΝ ΥΦΑΣΜΑΤΙΝΩΝ ΜΕΡΩΝ: βουρτσίστε τα μέρη από ύφασμα για να απομακρύνετε τη σκόνη και πλύνετε με ένα υγρό πανί και με ουδέτερο απορρυπαντικό· μην τα στύβετε· μην λευκαίνετε με χλώριο· μην τα σιδερώνετε· μην κάνετε στεγνό καθάρισμα· μην αφαιρείτε τους λεκέδες με διαλυτικά και μην στεγνώνετε σε στεγνωτήριο με περιστροφικό κύλινδρο.



PEG-PÉREGO S.p.A.



Η Peg-Pérego S.p.A. διαθέτει πιστοποίηση ISO 9001. Η πιστοποίηση παρέχει στους πελάτες και τους καταναλωτές την εγγύηση διαφάνειας και εμπιστοσύνης στον

τρόπο με τον οποίο εργάζεται η εταιρία.

Η Peg-Pérego θα μπορεί να επιφέρει ανά πάσα στιγμή τροποποιήσεις στα μοντέλα που περιγράφονται στην παρούσα δημοσίευση, για λόγους τεχνικής ή εμπορικής φύσης. Η Peg-Pérego είναι στη διάθεση των Καταναλωτών της για να ικανοποιήσει όσο το δυνατόν καλύτερα όλες τις απαιτήσεις τους. Για το λόγο αυτό, για μας είναι εξαιρετικά σημαντικό και πολύτιμο να γνωρίζουμε τη γνώμη των Πελατών μας. Θα σας είμαστε λοιπόν ευγνώμονες εάν, αφού

χρησιμοποιήσετε ένα προϊόν μας, συμπληρώσετε το ΕΡΩΤΗΜΑΤΟΛΟΓΙΟ ΙΚΑΝΟΠΟΙΗΣΗΣ ΚΑΤΑΝΑΛΩΤΗ, επισημαίνοντας ενδεχόμενες παρατηρήσεις ή υποδείξεις, που θα βρείτε στην ιστοσελίδα μας στο διαδίκτυο. www.pegperego.com

ΥΠΗΡΕΣΙΑ ΥΠΟΣΤΗΡΙΞΗΣ PEG-PÉREGO

Εάν τυχόν χαθούν ή καταστραφούν μέρη του μοντέλου, χρησιμοποιήστε μόνον γνήσια ανταλλακτικά Peg-Pérego. Για τυχόν επισκευές, αντικαταστάσεις, πληροφορίες σχετικά με τα προϊόντα, την πώληση γνήσιων ανταλλακτικών και εξαρτημάτων, επικοινωνήστε με την Υπηρεσία Υποστήριξης Peg-Pérego:

τηλ. 0039/039/60.88.213 fax 0039/039/33.09.992

e-mail assistenza@pegperego.it

ιστοσελίδα internet www.pegperego.com



2η & 17η οδός (Οδus. Ελύτη)
 ΒΙΟ.ΠΑ - Άνω Λιόσια 133 41 Αττικής
 Τηλ. : 210 24 74 638 – 210 24 86 850
 • Fax: 210 24 86 890
 e-mail: info@peramax.gr • www.peramax.gr

PEG PEREGO

ΠΑΙΔΙΚΑ ΕΙΔΗ ΒΡΕΦΑΝΑΠΤΥΞΗΣ ΚΑΙ ΠΑΙΧΝΙΔΙΑ

Η Εγγύηση για τυχόν εργοστασιακά ελαττώματα των προϊόντων της Peg – Prego ορίζεται για διάστημα έξι μηνών από την ημερομηνία αγοράς. **Ο καταναλωτής πρέπει να απευθύνει πάντα το αίτημα προς τον πωλητή**, από τον οποίο έχει την απόδειξη αγοράς ή οποιοδήποτε άλλο έγγραφο ισοδύναμο.

Η παρούσα εγγύηση ισχύει μόνο εφ’ όσον το προϊόν χρησιμοποιείται σωστά και βάσει των οδηγιών χρήσεως. Ο κατασκευαστής και οι εντεταλμένοι συνεργάτες του διατηρούν το δικαίωμα του τεχνικού ελέγχου.

Ο κατασκευαστής δεν μπορεί να θεωρηθεί υπεύθυνος εφ’ όσον:

- Δεν τηρηθούν οι ανάλογες οδηγίες χρήσεως του κάθε προϊόντος.
- Καταστραφεί τυχαία το προϊόν ή προκληθούν βλάβες από τη κακή χρήση αυτού.
- Υπάρξει τεχνική παρέμβαση ξένου προς την εταιρεία μας τεχνικού, πράγμα το οποίο απαγορεύεται και αποτελεί κίνδυνο για την ασφάλεια του παιδιού.
- Φυσιολογική φθορά η οποία δεν επηρεάζει την λειτουργία του προϊόντος.

Διατηρείτε την εγγύηση και τις οδηγίες χρήσεως και για μελλοντική χρήση.

ΕΓΓΥΗΣΗ

ΟΝΟΜΑΤΕΠΩΝΥΜΟ ΑΓΟΡΑΣΤΟΥ:

ΔΙΕΥΘΥΝΣΗ:

ΤΗΛΕΦΩΝΟ:

e-mail:

ΣΕΙΡΙΑΚΟΣ ΑΡΙΘΜΟΣ ΠΡΟΪΝΤΟΣ:

ΚΩΔΙΚΟΣ ΠΡΟΪΝΤΟΣ:

ΗΜΕΡΟΜΗΝΙΑ ΑΓΟΡΑΣ

ΣΦΡΑΓΙΔΑ ΚΑΤΑΣΤΗΜΑΤΟΣ

Προσοχή: Η εγγύηση ισχύει μόνο εφ’ όσον έχει συμπληρωθεί και σφραγιστεί από τον πωλητή με την ημερομηνία αγοράς. Ζητείστε το από το κατάστημα τη στιγμή της αγοράς. Αν χαθεί ή καταστραφεί το απόκομμα της εγγύησης δεν μπορεί να αντικατασταθεί.

IT - Italiano

Dichiarazione di conformità

Denominazione del prodotto
WALK'N'PLAY JUMPER w/ TOY
TRAY (2008)

Codice identificativo del prodotto
IMGIRE00----

Normative di riferimento

(origine)
EN1273:2005
EN71-1 EN71-2 EN71-3
EN62115
EN550141:2000+A1(2001)+
EN62115
EN550141:2000+A1(2001)+
A2(2002)
EN55014-2:1997 + A1(2001)
EN61000-4-2:1995
EN55022
EN60825 for Class 1 LEDs
European Directive
EN61000-4-2:1995
EN60825 for Class 1 LEDs
European Directive
2004/108/CE (EMC Directive)
European Directive 2002/96/CE (WEEE Directive)
European Directive 2002/95/CE (RoHS Directive)

Dichiarazione di conformità

La PegPerego S.p.A. dichiara sotto la propria responsabilità che l'articolo in oggetto è stato sottoposto a test di collaudo interni e omologato secondo le normative vigenti presso laboratori esterni ed indipendenti.

Data e luogo di rilascio
Arcore, 11 Dicembre 2007

PegPerego S.p.A.
via De Gasperi, 50
20862 Arcore (MB), ITALIA

FR - Français

Declaration du conformité

Denomination du produit
WALK'N'PLAY JUMPER w/ TOY
TRAY (2008)

Identification du produit
IMGIRE00----

Standard du referment (origin)

EN1273:2005
EN71-1 EN71-2 EN71-3
EN62115
EN550141:2000+A1(2001)+
A2(2002)
EN55014-2:1997 + A1(2001)
EN61000-4-2:1995
EN60825 for Class 1 LEDs
European Directive
2004/108/CE (EMC Directive)
European Directive 2002/96/CE (WEEE Directive)
European Directive 2002/95/CE (RoHS Directive)

Declaration du conformité

PegPerego S.p.A. déclare, sous sa propre responsabilité, que l'article en question a été soumis à des tests détaillés internes et homologué selon les normes en vigueur par des laboratoires extérieurs et indépendants.

Date et lieu du publication
Arcore, 11 décembre 2007

PegPerego S.p.A.
Via De Gasperi, 50
20862 Arcore (MB), ITALIA

DE - Deutsch

Konformitätserklärung

Bezeichnung des Produktes
WALK'N'PLAY JUMPER w/ TOY
TRAY (2008)

Kenntlichungscode des Produktes
IMGIRE00----

Bezugsbestimmungen

(Ursprung)
EN1273:2005
EN71-1 EN71-2 EN71-3
EN62115
EN550141:2000+A1(2001)+
A2(2002)
EN55014-2:1997 + A1(2001)
EN55022
EN61000-4-2:1995
EN60825 for Class 1 LEDs
European Directive
2004/108/CE (EMC Directive)
European Directive 2002/96/CE (WEEE Directive)
European Directive 2002/95/CE (RoHS Directive)

Konformitätserklärung

Die Firma PegPerego S.p.A. erklärt auf ihre Verantwortung, dass der betreffende Artikel internen Abnahmetests unterzogen sowie gemäß den gültigen Bestimmungen von externen und unabhängigen Labors zugelassen wurde.

Datum und Ort der Ausstellung
Arcore, 11. Dezember 2007

PegPerego S.p.A.
Via De Gasperi, 50
20862 Arcore (MB), ITALIA

ES - Español

Declaración de conformidad

Denominación del producto
WALK'N'PLAY JUMPER w/ TOY
TRAY (2008)

Código de identificación del producto
IMGIRE00----

Normativas de referencia

(origen)
EN1273:2005
EN71-1 EN71-2 EN71-3
EN62115
EN550141:2000+A1(2001)+
A2(2002)
EN55014-2:1997 + A1(2001)
EN55022
EN61000-4-2:1995
EN60825 for Class 1 LEDs
European Directive
2004/108/CE (EMC Directive)
European Directive 2002/96/CE (WEEE Directive)
European Directive 2002/95/CE (RoHS Directive)

Declaración de conformidad

PegPerego S.p.A. declara bajo su responsabilidad que el artículo en objeto ha sido sometido a pruebas de ensayo internas y ha sido homologado según las normativas vigentes en laboratorios exteriores e independientes.

Fecha y lugar de expedición
Arcore, 11 de diciembre de 2007

PegPerego S.p.A.
Via De Gasperi, 50
20862 Arcore (MB), ITALIA

PEG PEREGO S.p.A.

VIA DE GASPERI 50 20862 ARCORE MB ITALIA
tel. 0039 039 60881 fax 0039 039 615869/616454

Servizio Post Vendita - After Sale:

tel. 0039 039 6088213 fax: 0039 039 3309992



PEG PEREGO U.S.A. Inc.

3625 INDEPENDENCE DRIVE FORT WAYNE INDIANA 46808

phone 260 482 8191 fax 260 484 2940

Call us toll free: 1 800 671 1701

PEG PEREGO CANADA Inc.

585 GRANITE COURT PICKERING ONTARIO CANADA L1W3K1

phone 905 839 3371 fax 905 839 9542

Call us toll free: 1 800 661 5050

www.pegperego.com

Tutti i diritti di proprietà intellettuale relativi ai contenuti di questo manuale d'istruzione appartengono a PEG PEREGO S.p.A. e sono tutelati dalle leggi vigenti.

All of the intellectual property rights for the contents of this instruction manual belong to PEG PEREGO S.p.A. and are protected by the laws in force.



walk'n play jumper

WALK'IN PLAY JUMPER

FI001301I81

8/02/2013