

Peg-Pérego

Istruzioni d'uso	IT
Instructions for use	EN
Notice d'emploi	FR
Gebrauchsanleitung	DE
Instrucciones de uso	ES
Instruções para uso	PT
Gebruiksaanwijzing	NL
Használati útmutató	HU
Navodila za uporabo	SL
Инструкции по пользованию	RU
Kullanım klavuzu	TR
ΟΔΗΓΙΕΣ ΧΡΗΣΕΩΣ	EL

Centro



F1000603156

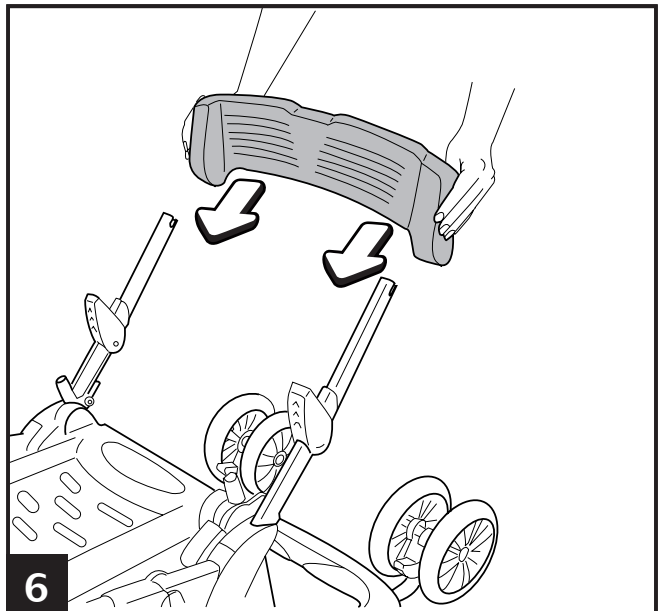
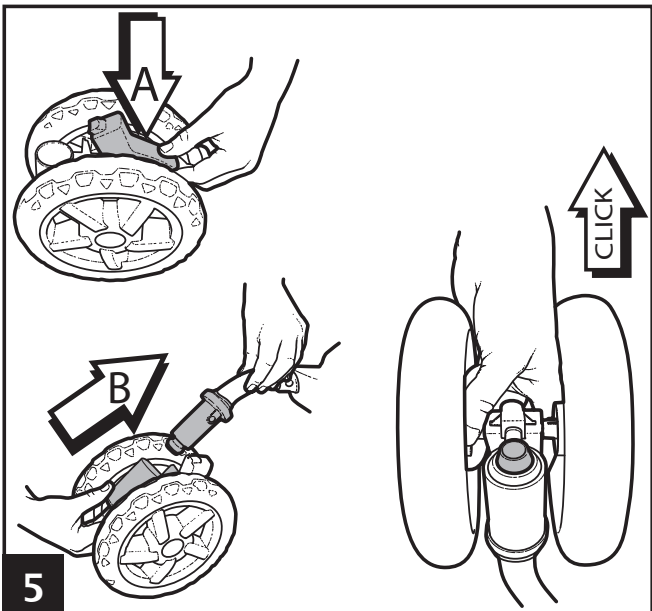
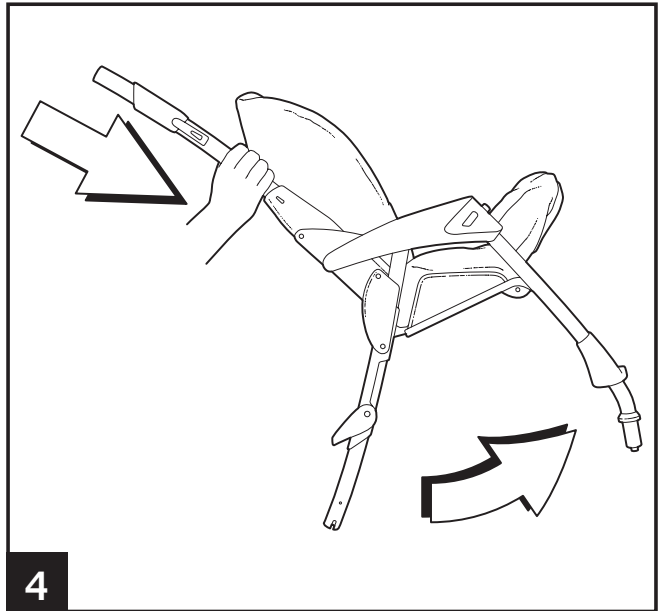
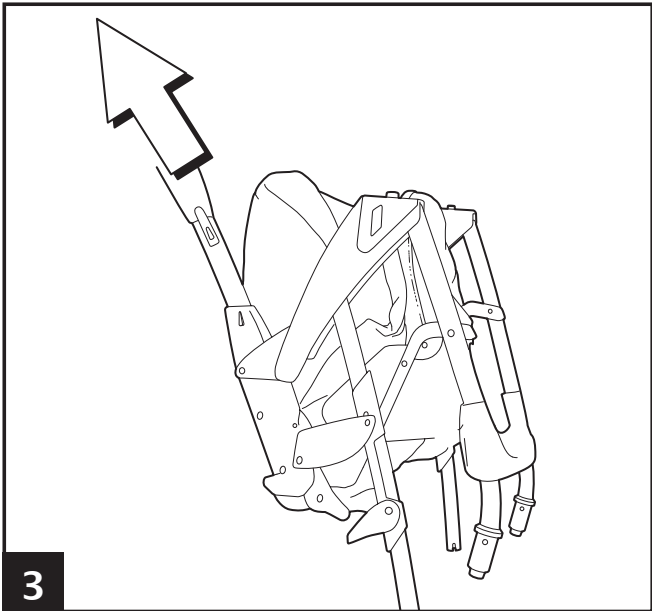
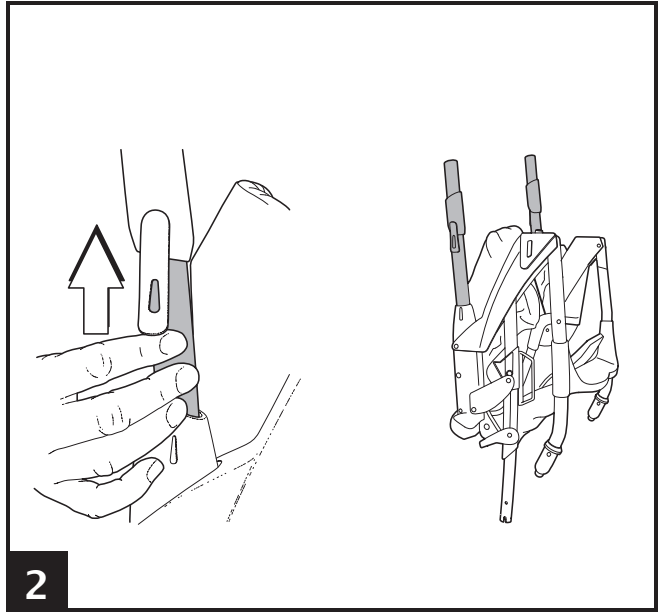
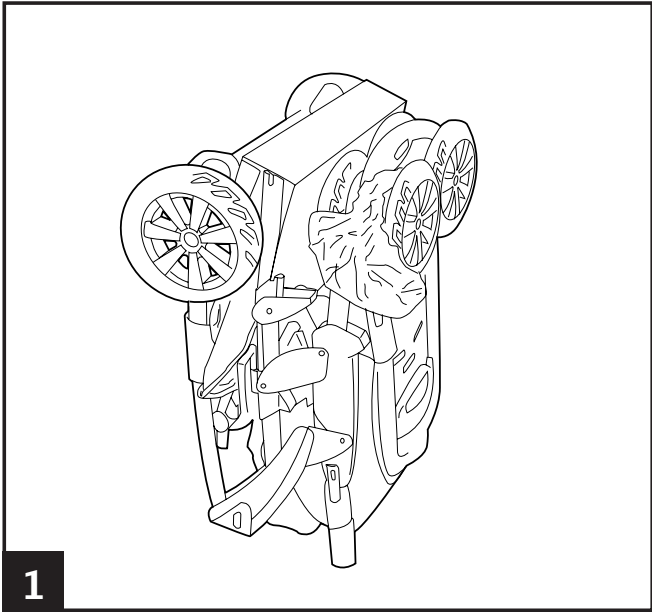

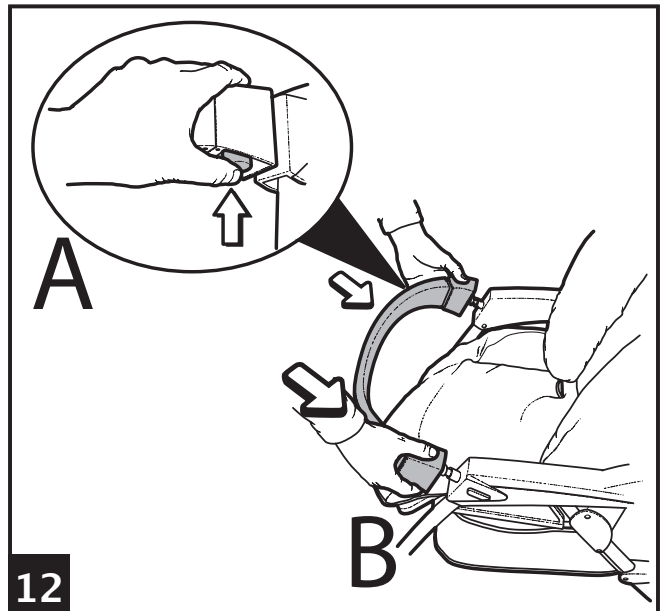
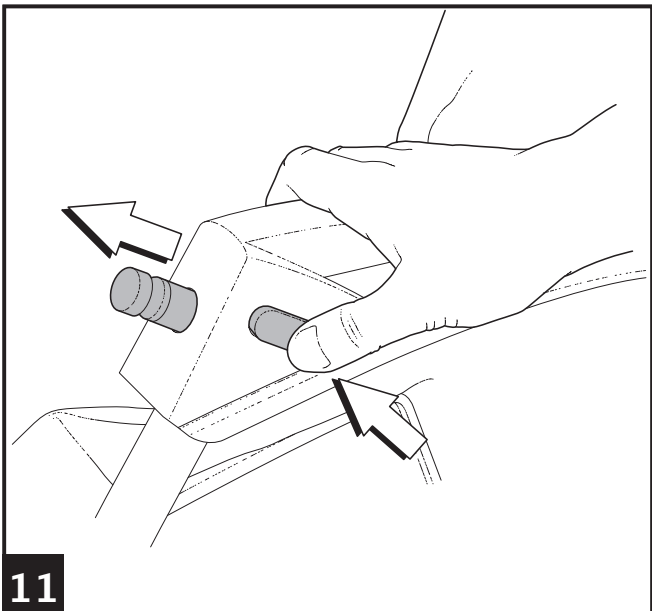
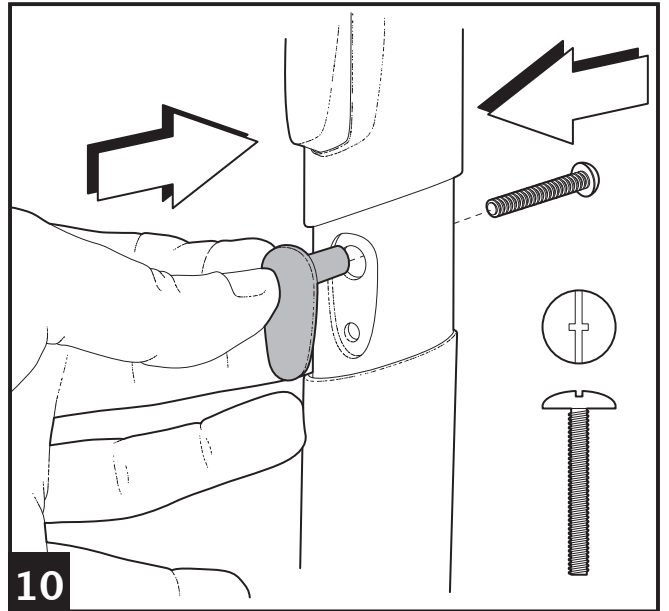
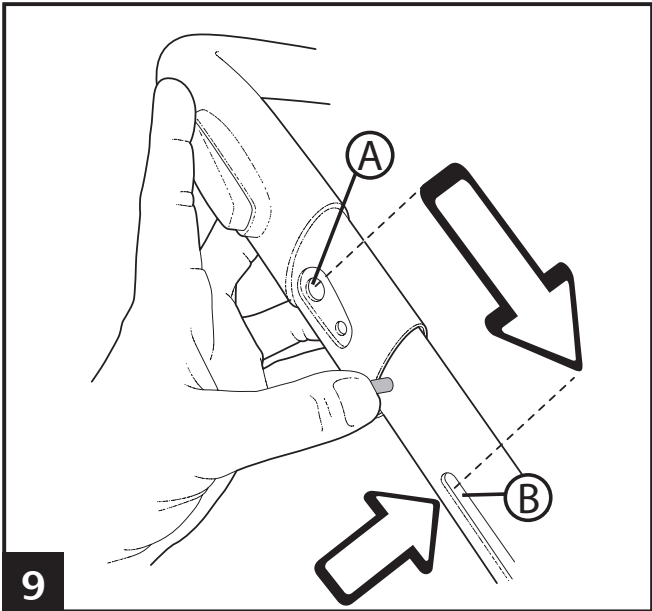
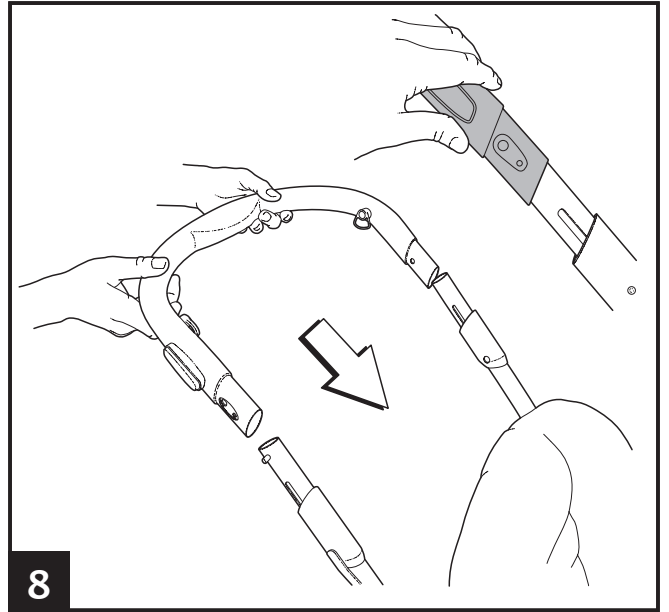
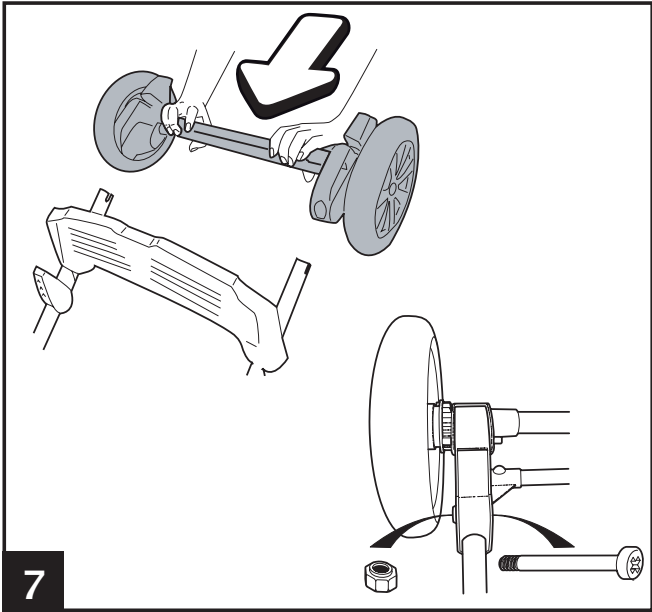

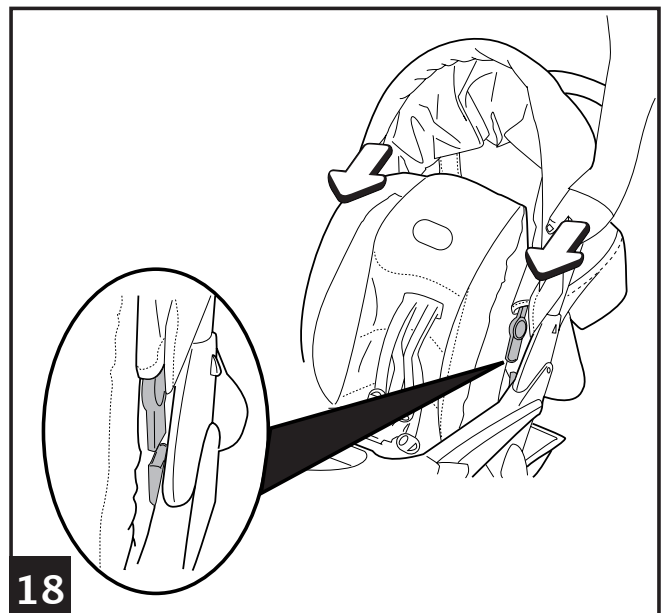
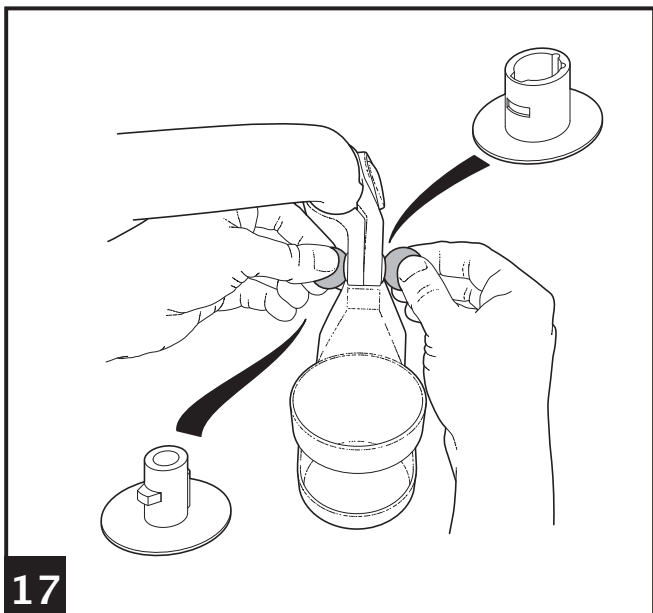
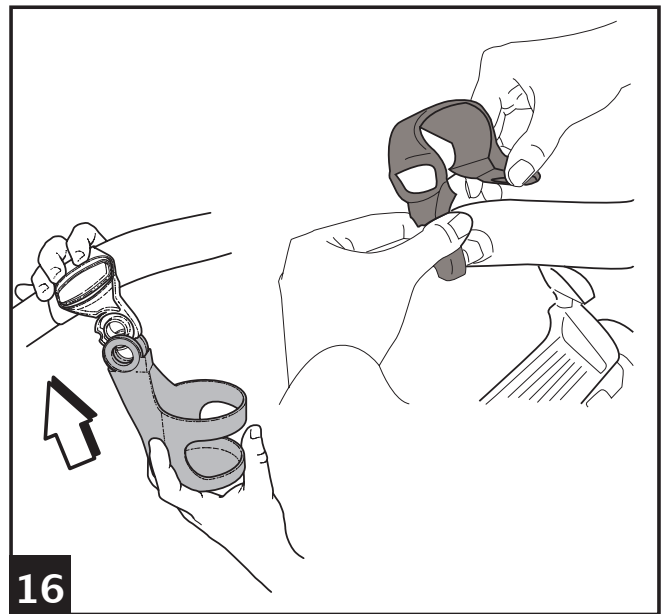
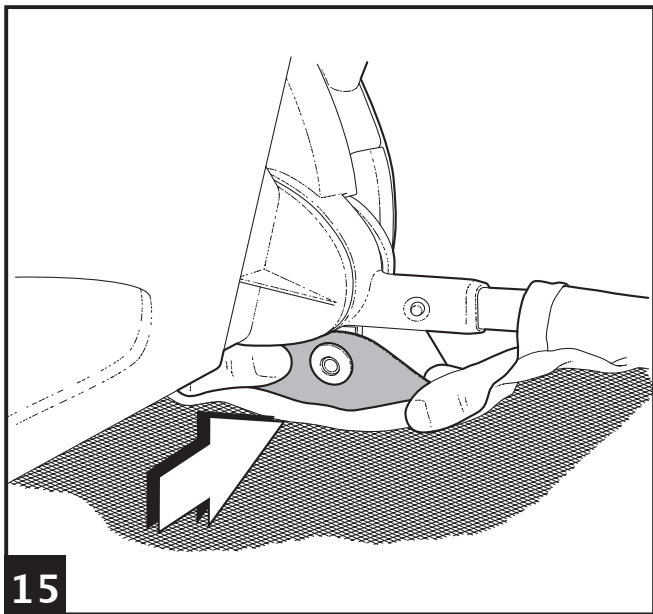
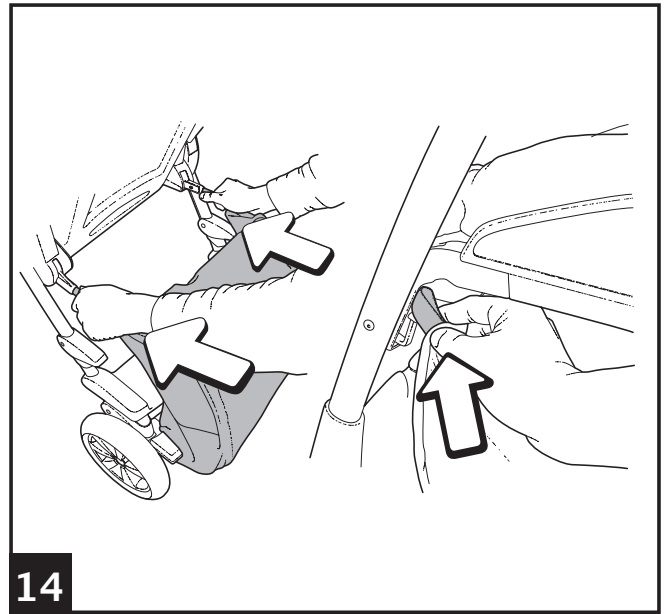

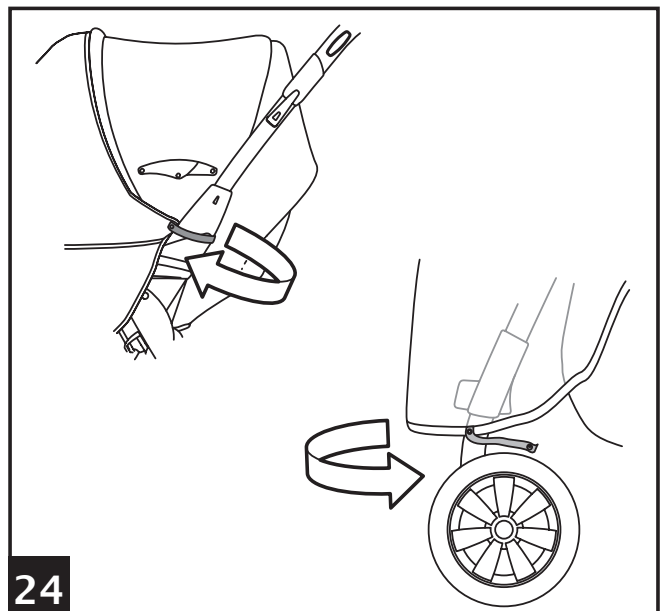
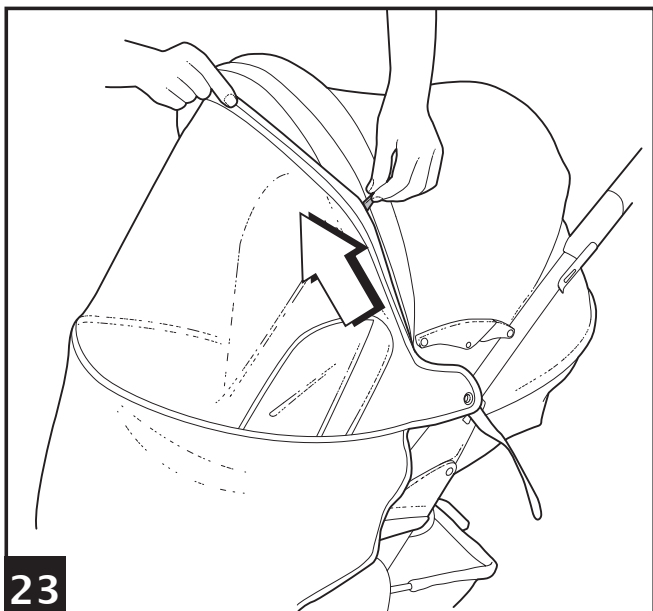
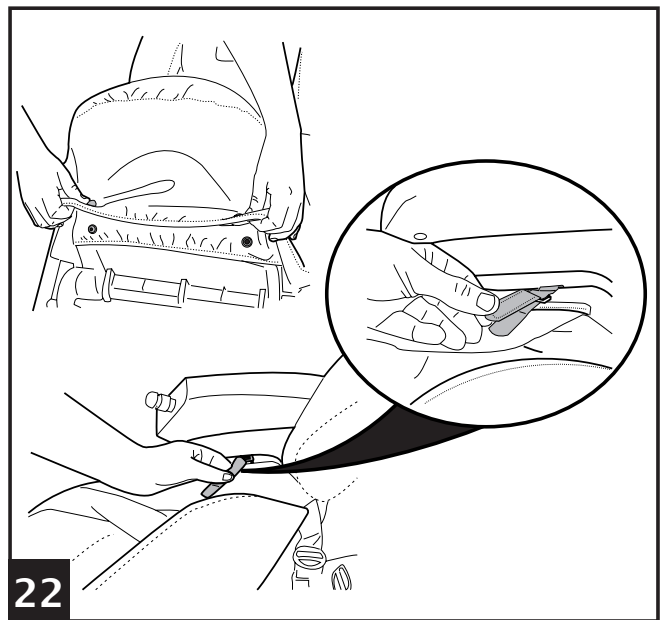
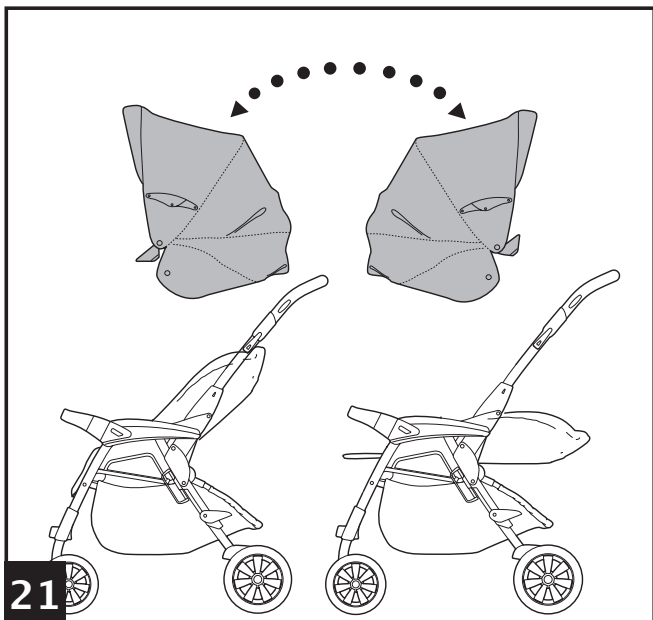
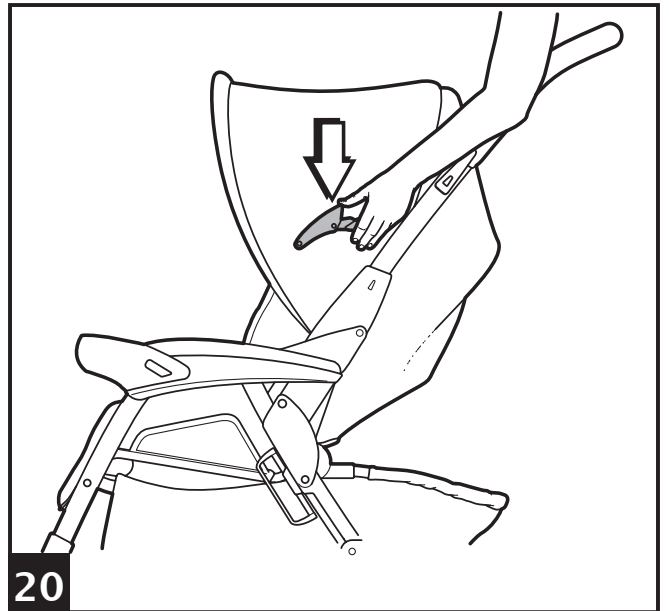
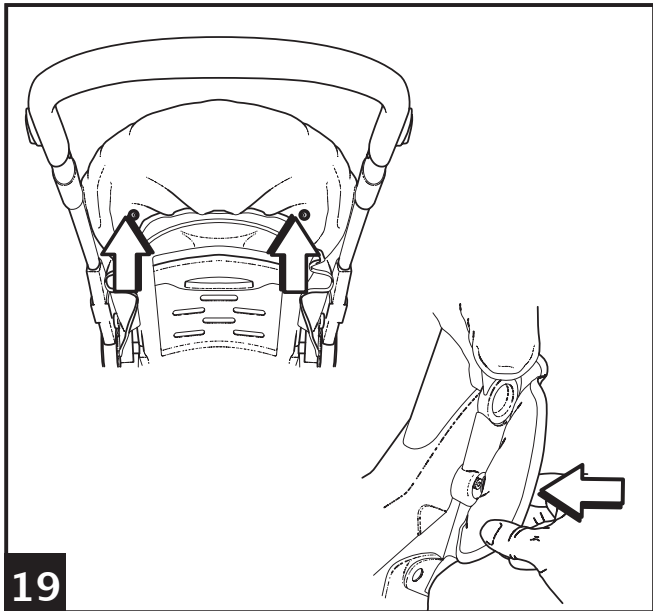

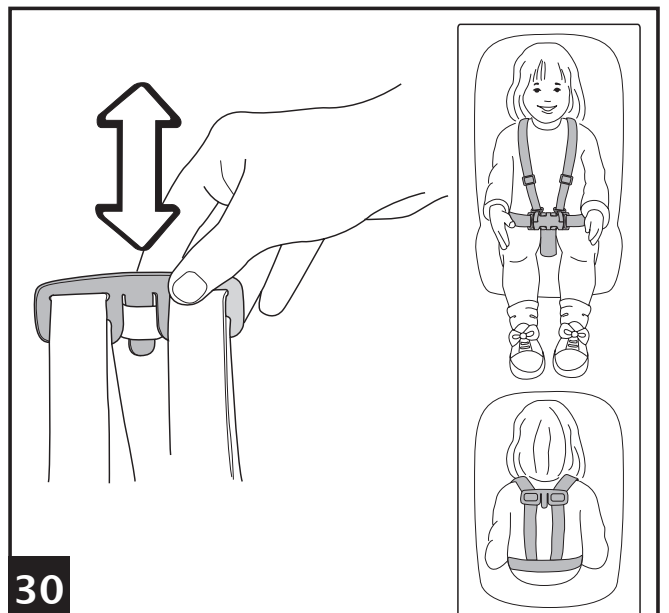
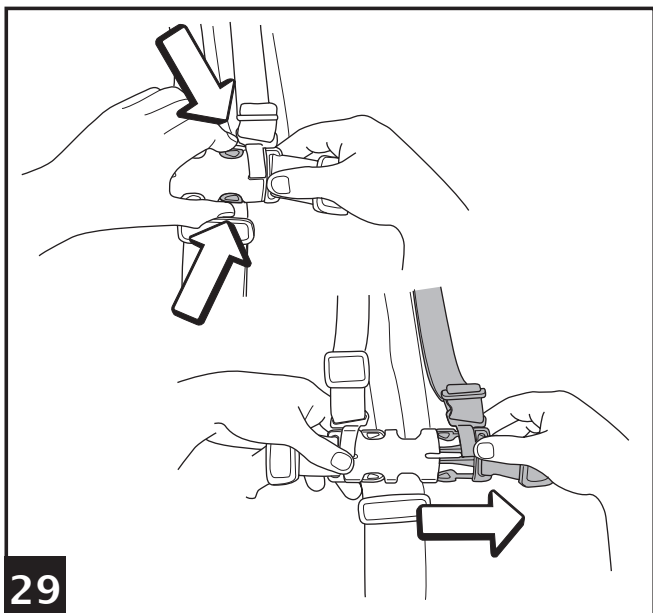
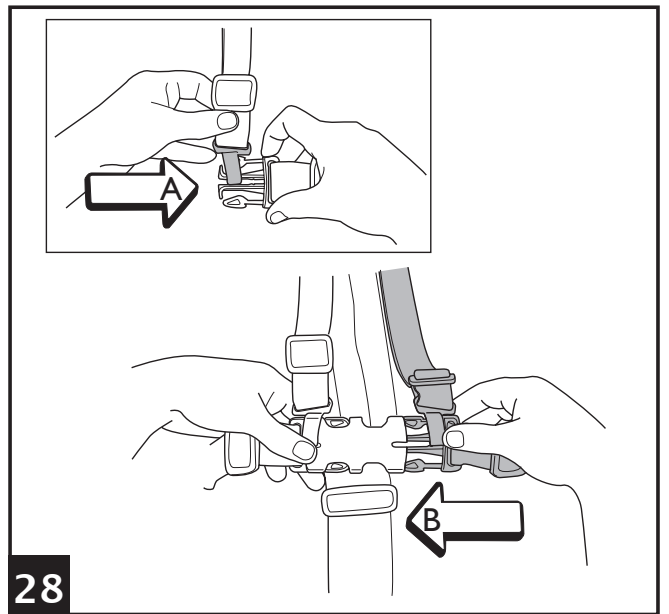
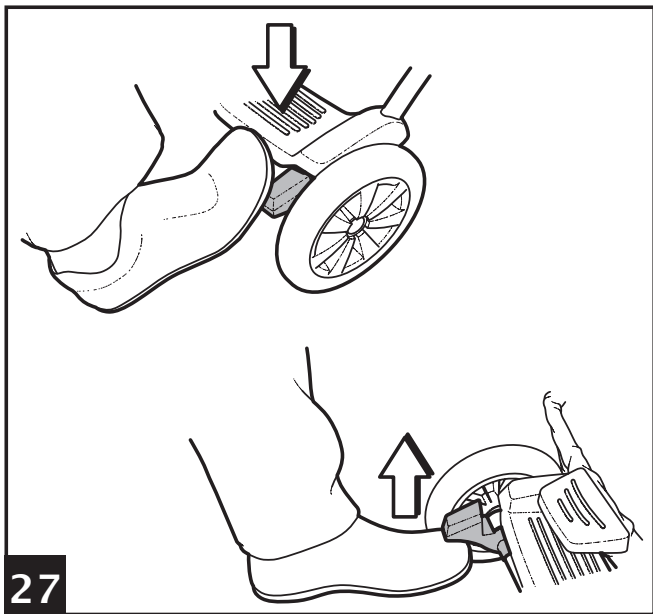
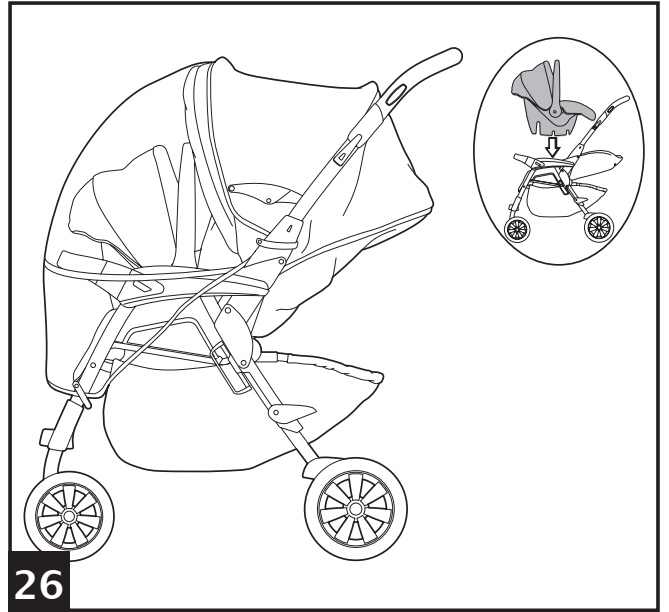
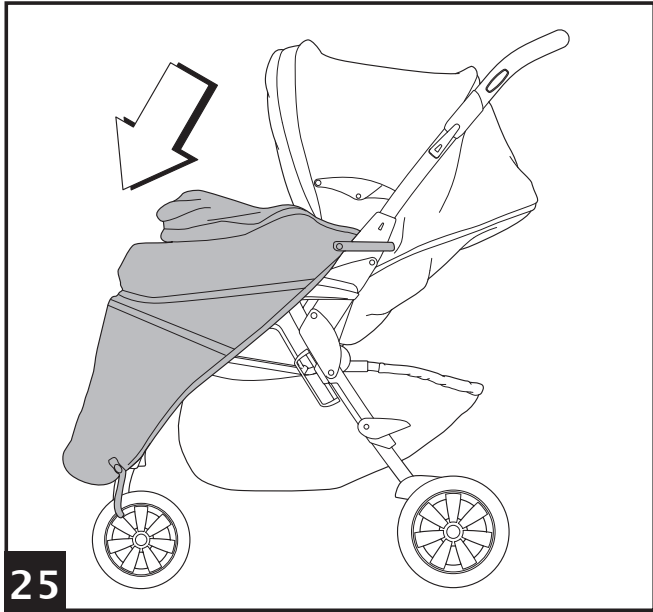

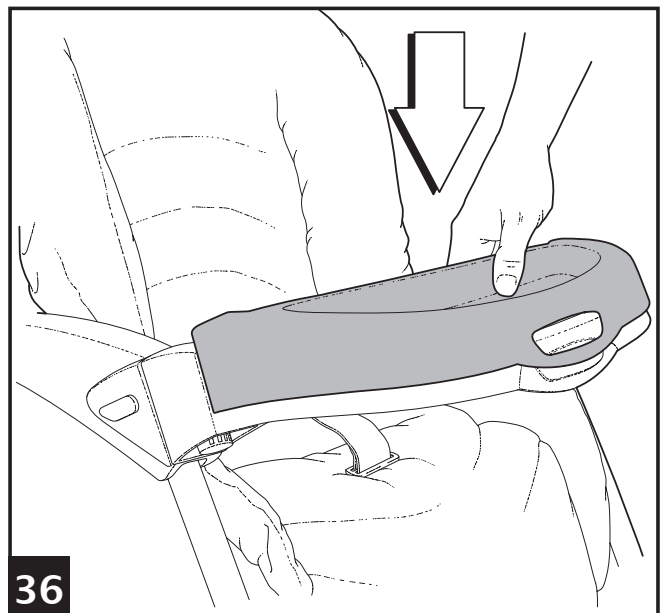
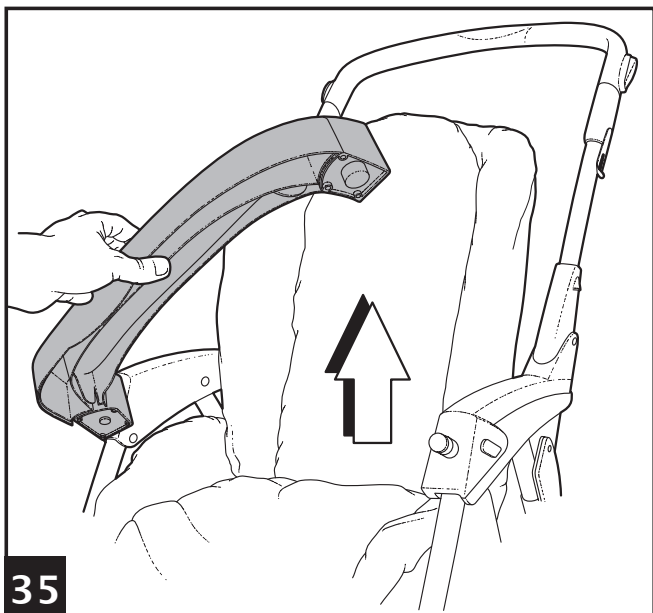
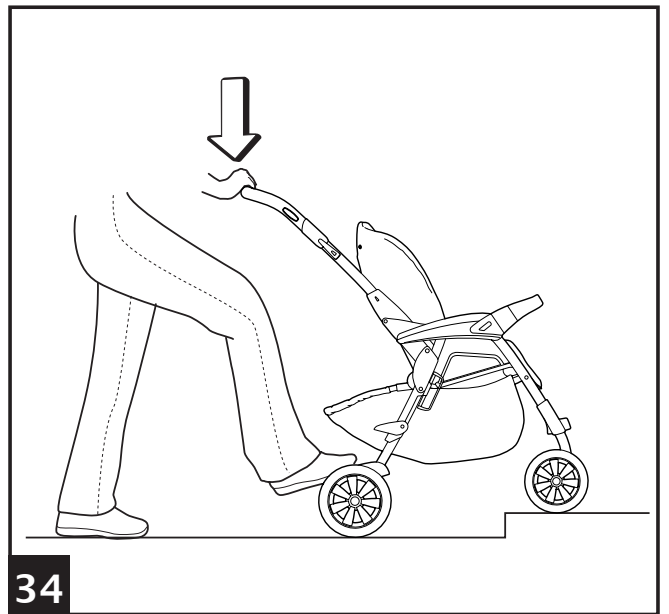
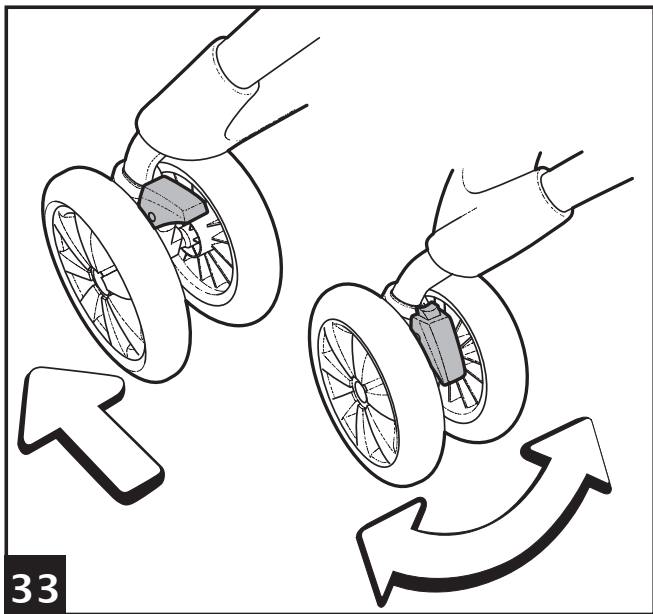
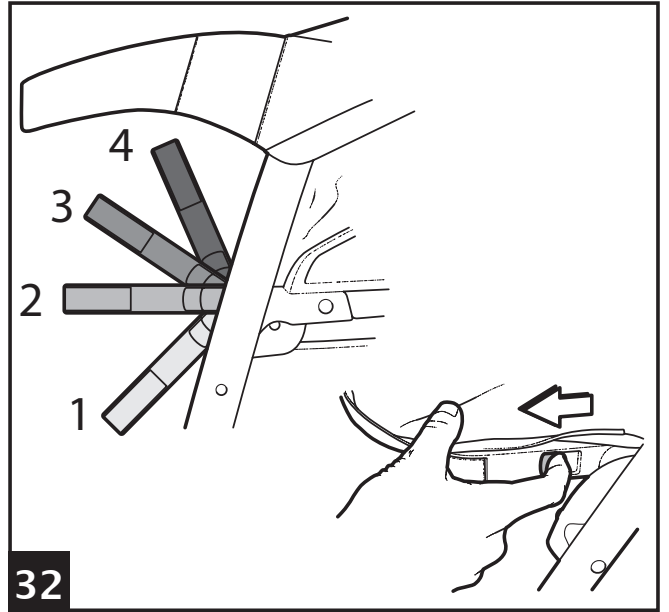
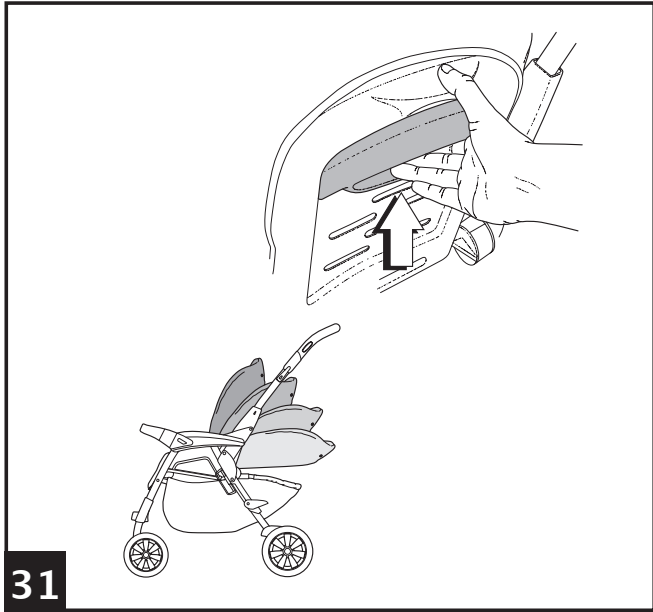

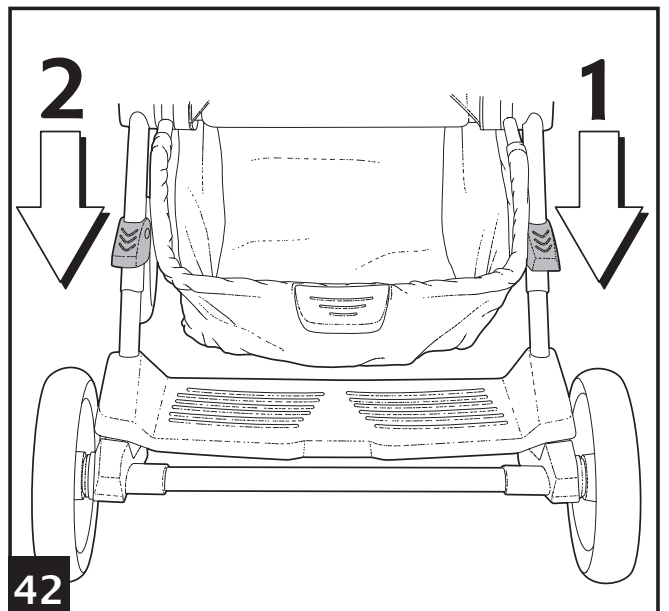
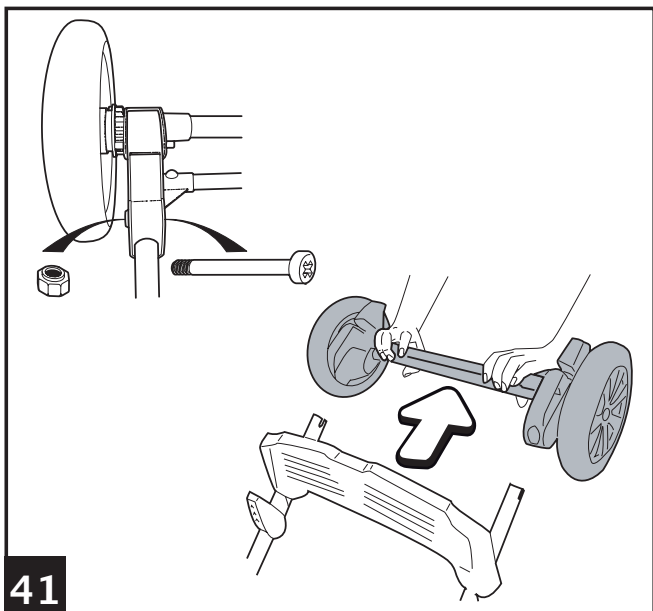
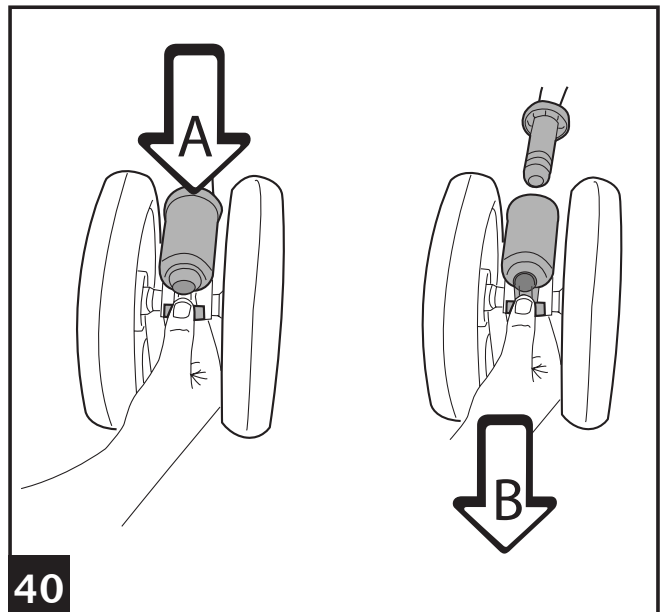
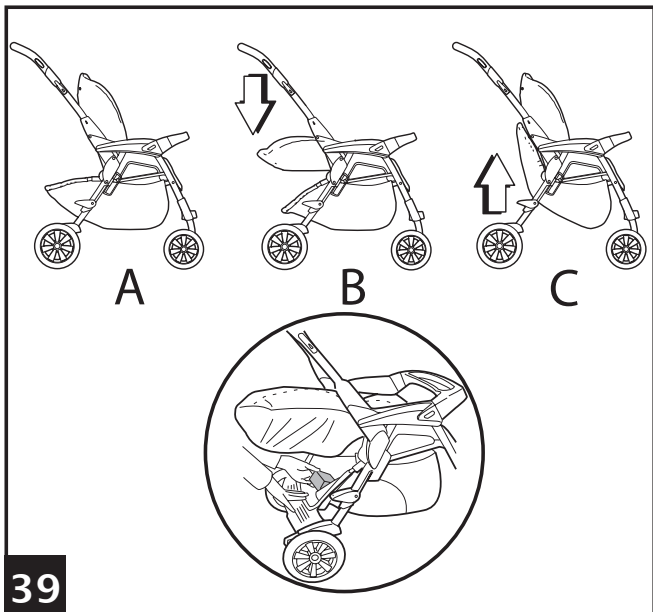
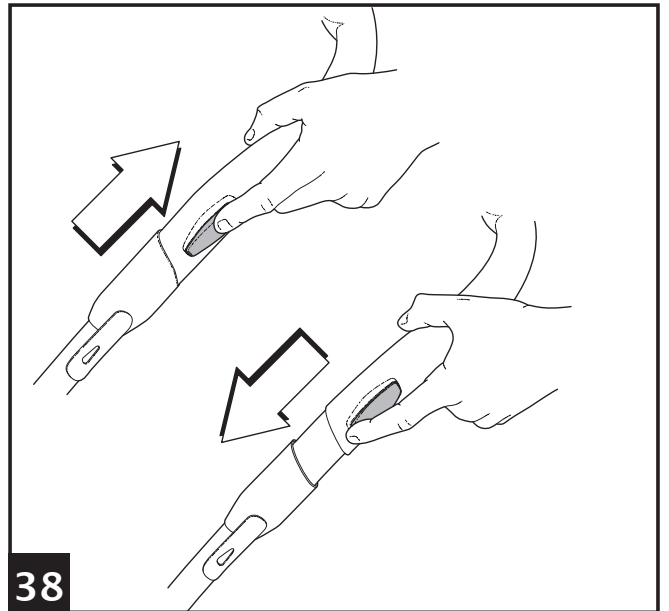
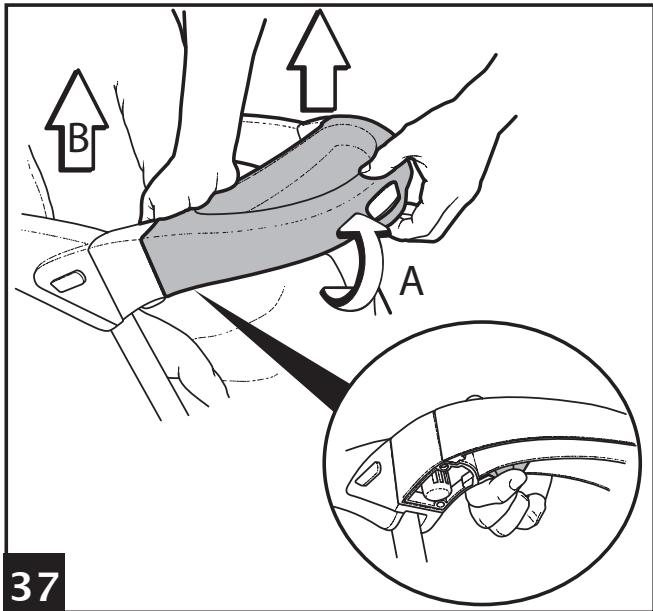

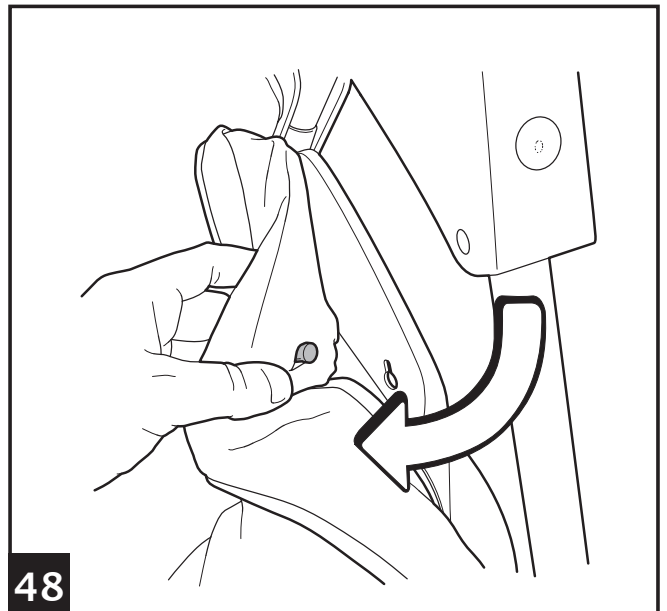
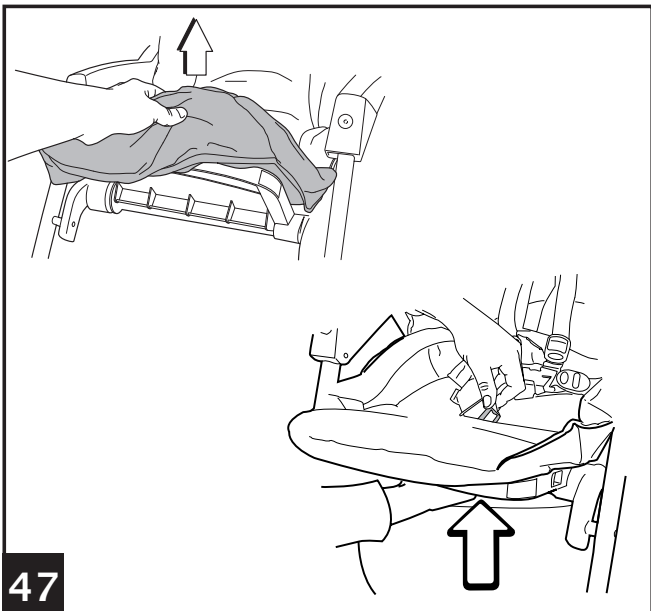
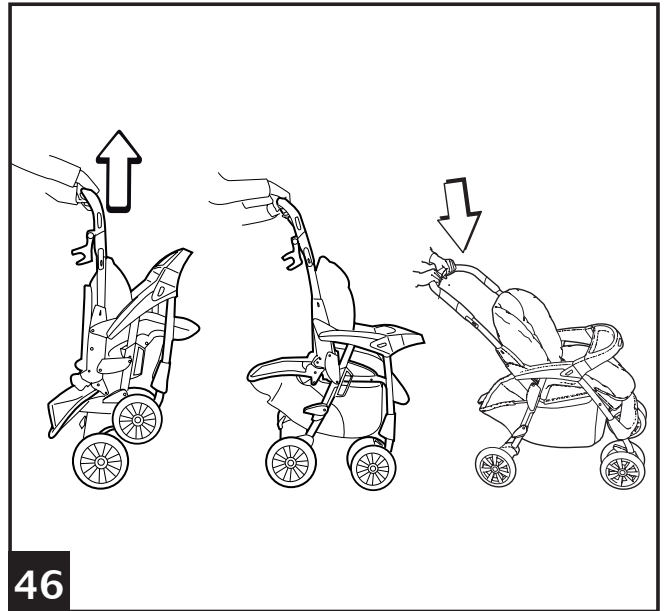
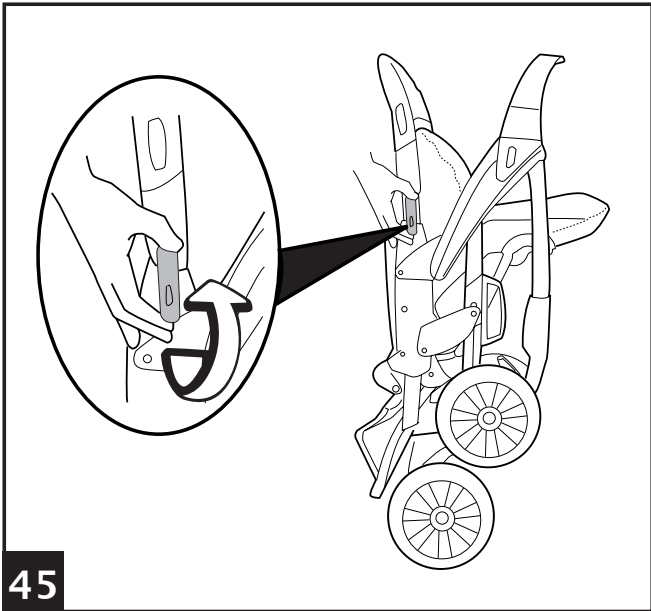
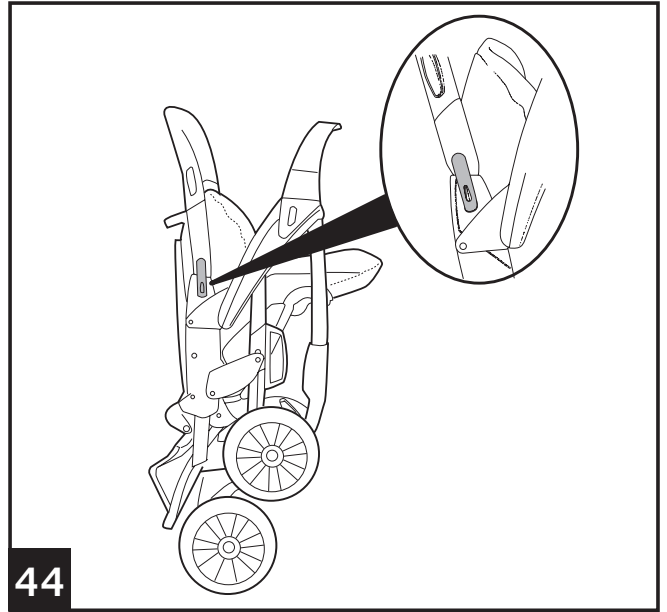
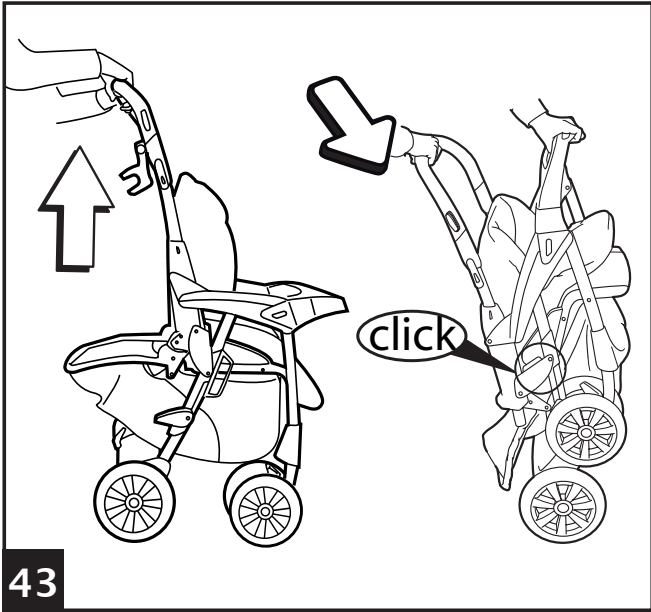

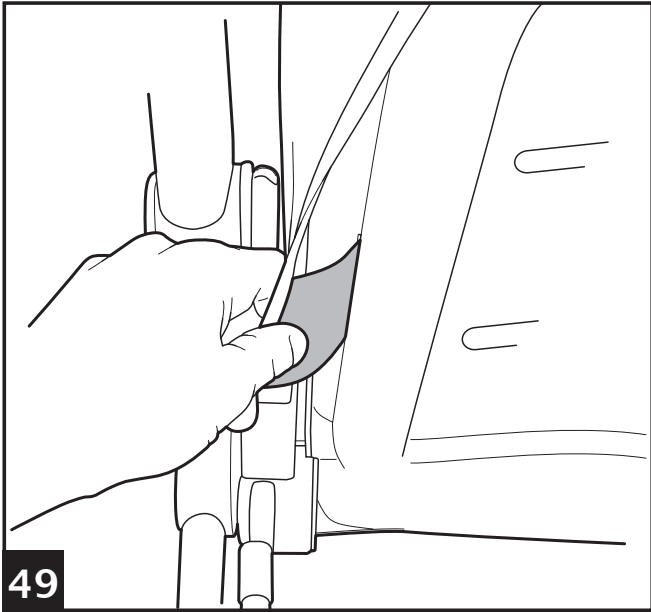

49



50

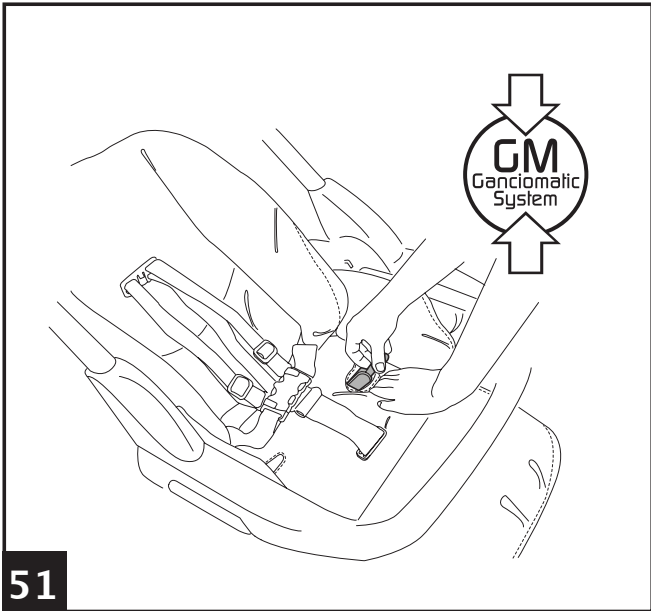

51

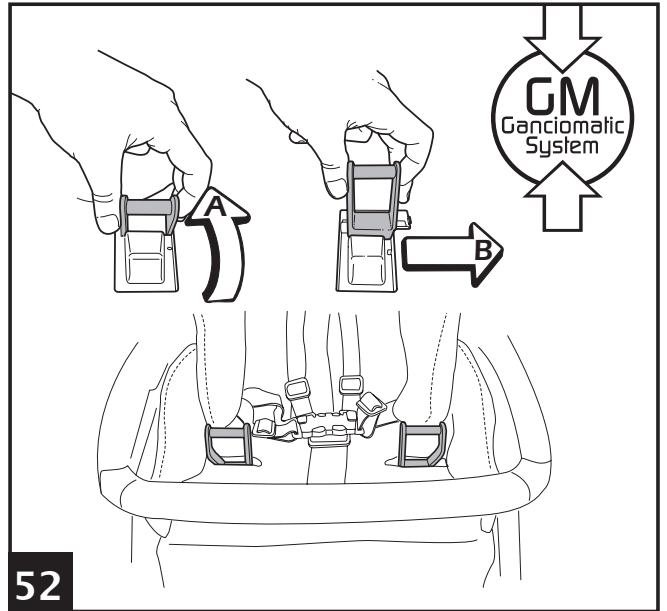

52

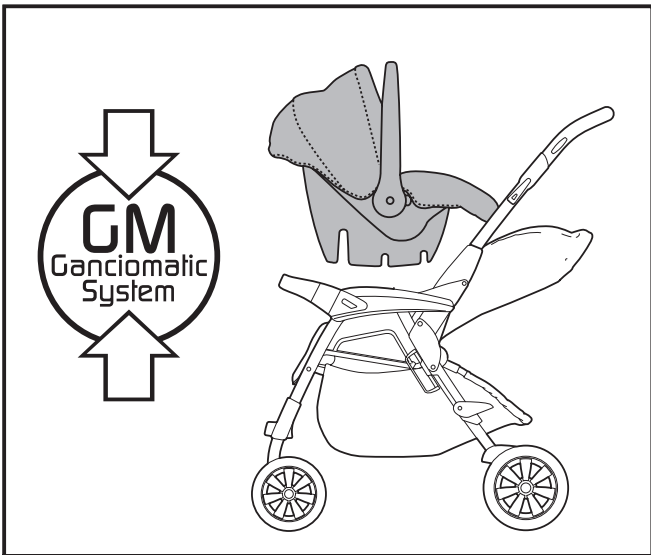

53 Centro + Primo Viaggio

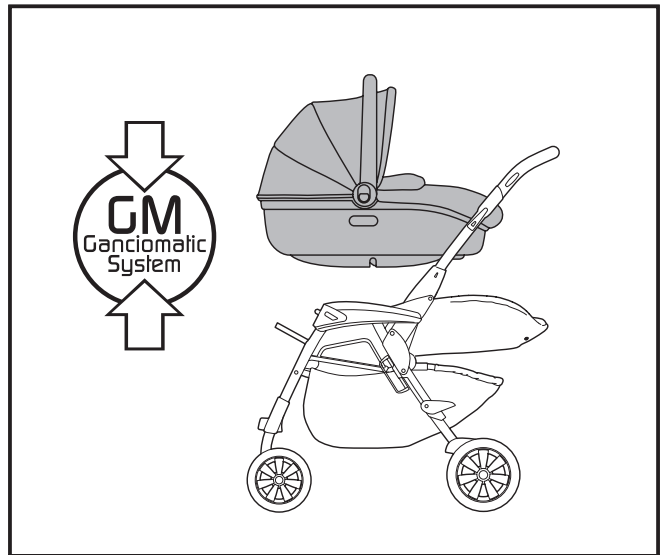

54 Centro + Navetta

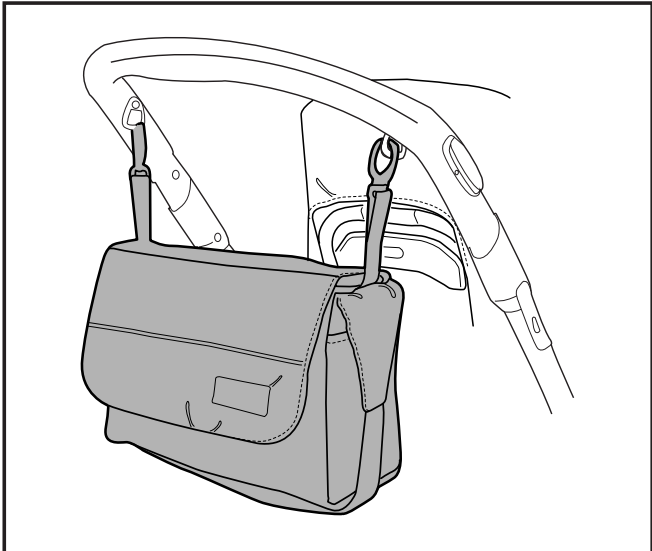

55 Accessory

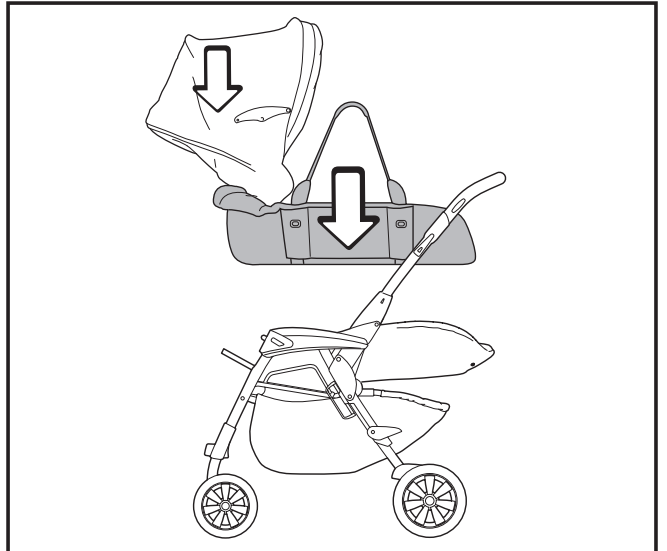

56 Centro + Porte-Enfant Soft

Centro

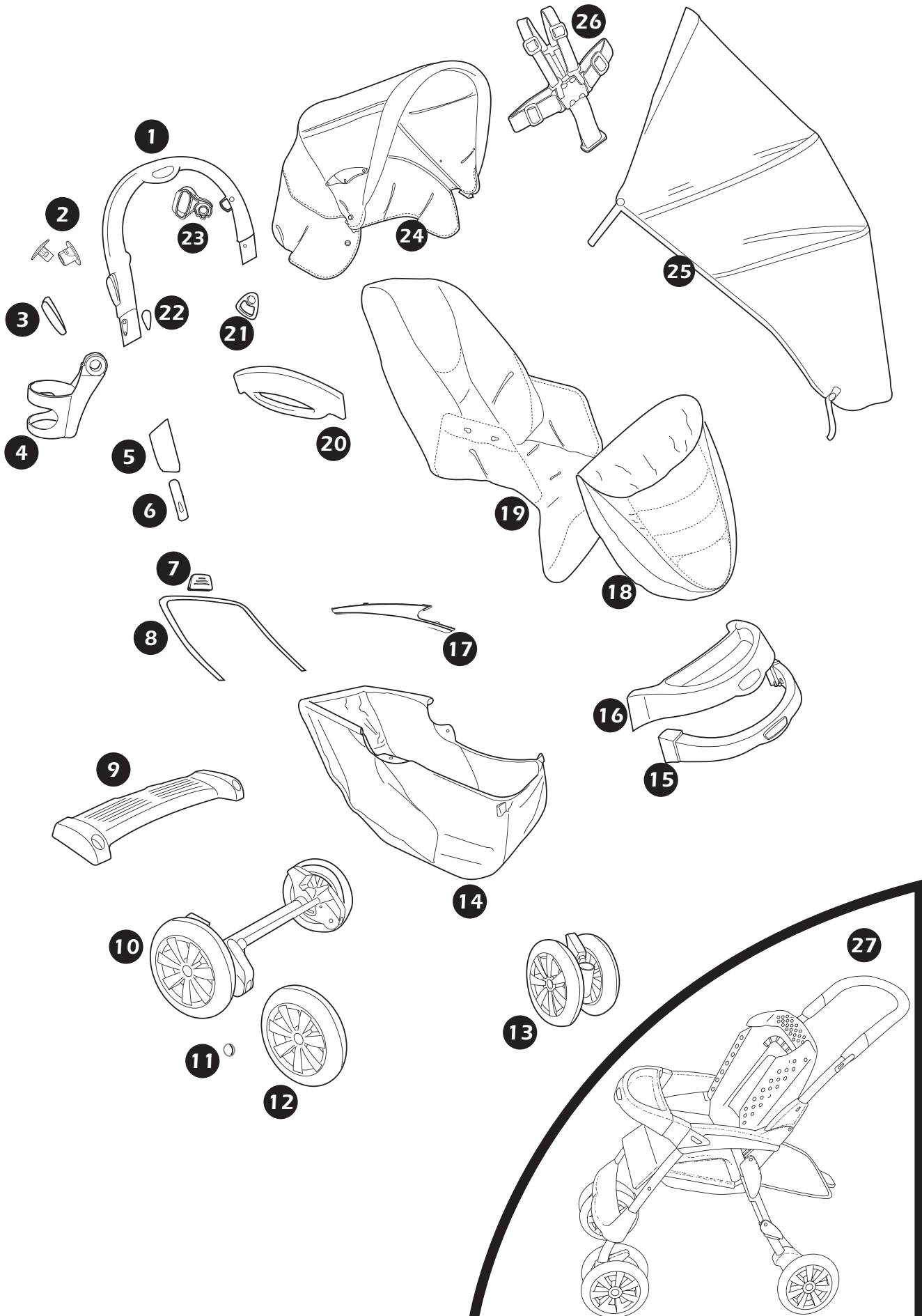

Centro

1	ASPI0069NGR•	15	ASPI0070N•
2	SPST5650•	16	SPST5822N
3	SPST5839DGR SPST5839SGR	17	SPST5782DGRPEG• SPST5782SGRPEG•
4	SPST5649NS	18	BCOCEN•
5	SPST5835DGR SPST5835SGR	19	BSACEN•
6	SPST5836DGR SPST5836SGR	20	SPST5828GR
7	SPST5833N	21	SPST5840DN SPST5840SN
8	ASPI0071L31	22	SPST5838N
9	SPST5793N	23	SPST5841DN SPST5841SN
10	ARPI0364L31NGR	24	BCACEN•
11	SPST5785N	25	EAPPCE
12	SAPI5783GRN	26	MUCI5P14NERO
13	ARPI0365NGR	27	ITPAP6•
14	ERSHCE•		

- IT• Ricambi disponibili in piú colori da specificare nella richiesta.
EN• Spare parts available in different colours to be specified when ordering.
FR• Pièces de rechange disponibles en plusieurs couleurs à spécifier dans la demande.
DE• Ersatzteile in mehr Farben vorhanden, die in der Anfrage spezifiziert werden müssen.
ES• Repuestos disponibles en otros colores que se especificarán en el pedido.
PT• Peças de reposição disponíveis em cores alternativas a serem especificadas no pedido.
NL• Reserveonderdelen verkrijgbaar in meerdere kleuren, bij bestelling te specificeren.
HU• A tartalék alkatrészek különböző színekben elérhetők, melyeket rendeléskor kell kiválasztani.
SL• Rezervni deli so na voljo v več barvah, ki jih je treba navesti pri naročilu.
RU• Запчасти имеются различных цветов, необходимый указать в запросе.
TR• Siparişte belirtilen deęişik renklerdeki yedek parçaları mevcuttur.
EL• Ανταλλακτικά διαθέσιμα σε διάφορα χρώματα. Προσδιορίστε όταν παραγγείλετε.

IT•ITALIANO

• **IMPORTANTE: leggere attentamente queste istruzioni e conservarle per un futuro utilizzo. La sicurezza del bambino potrebbe essere messa a rischio se non si eseguono queste istruzioni.**

• Peg Perego potrà apportare in qualunque momento modifiche ai modelli descritti in questa pubblicazione, per ragioni di natura tecnica o commerciale.



Peg Perego S.p.A. è certificata ISO 9001. La certificazione offre ai clienti e ai consumatori la garanzia di una trasparenza e fiducia nel modo di lavorare dell'impresa.

SERVIZIO ASSISTENZA

Se fortuitamente parti del modello vengono perse o danneggiate, usare solo pezzi di ricambio originali Peg Perego. Per eventuali riparazioni, sostituzioni, informazioni sui prodotti, la vendita di ricambi originali e accessori, contatta il Servizio Assistenza Peg-Perego:

tel.: 0039-039-60.88.213,
fax: 0039-039-33.09.992,
e-mail: assistenza@pegperego.it,
www.pegperego.com

La Peg Perego è a disposizione dei suoi Consumatori per soddisfare al meglio ogni loro esigenza. Per questo, conoscere il parere dei ns. Clienti, è per noi estremamente importante e prezioso. Le saremo quindi molto grati se, dopo aver utilizzato un ns. prodotto, vorrà compilare il QUESTIONARIO SODDISFAZIONE CONSUMATORE che troverà in internet al seguente indirizzo: www.pegperego.com/SSCo.html.it, segnalando eventuali osservazioni o suggerimenti.

ISTRUZIONI D'USO

ASSEMBLAGGIO DEL PASSEGGINO

1. Una volta tolto il prodotto dalla scatola fare attenzione a raggruppare i seguenti pezzi: maniglione, frontalino con vassoio, parapioggia, capottina, copertina, cestello ed i gruppi ruote anteriori e posteriori.
2. Per aprire il telaio del passeggino alzare le levette di sicurezza poste sui tubi laterali come in figura.
3. Tirare in modo deciso, verso l'alto, i tubi laterali del telaio.
4. Completare l'apertura del telaio spingendo sui tubi laterali verso il basso fino al click.
5. Per montare le ruote anteriori, abbassare la leva A e agganciare come in figura fino al click.
6. Prima di montare il gruppo ruote posteriori, infilare la pedana posteriore nei montanti come in figura.
7. Per montare il gruppo ruote posteriori, inserirlo nei montanti come in figura. Per fissare il gruppo ruote ai montanti occorre inserire dalla parte interna della ruota il bullone e dalla parte opposta la vite. Avvitare con l'aiuto di un cacciavite tenendo fermo il bullone nell'apposita sede. Abbassare e agganciare la pedana.
8. Per montare il maniglione posizionarlo in coincidenza dei due tubi, come in figura.
9. Per fissare il maniglione premere i pulsanti laterali come mostrato in figura, contemporaneamente infilare il maniglione e spingerlo verso il basso. Per un corretto fissaggio assicurarsi che i pulsanti siano passati per entrambi i fori fino all'interno del

maniglione (freccia in figura). A posizionamento avvenuto il foro A deve essere in corrispondenza dell'inizio della cava B.

10. Avvitare il maniglione ai tubi posizionando esternamente il tappino e internamente la vite. Avvitare con l'aiuto di un cacciavite, da entrambi i lati, ma senza sforzare.
11. Prima di montare il frontalino premere, come in figura, i pulsanti laterali dei braccioli fino alla completa uscita degli agganci.
12. Per agganciare il frontalino tenere premuti i pulsanti sottostanti e infilarlo negli incastri.
13. Estrarre il cestello dal fustellato come mostrato in figura e procedere al montaggio.
14. Infilare le due estremità dell'asta del cestello nelle apposite sedi. Assicursi della completa uscita dei due pulsantini e agganciare le due asole anteriori del cestello come in figura.
15. Agganciare, da entrambi i lati, le asole del cestello come in figura.
16. Prima di montare il portabibite, scegliete il lato del maniglione su cui volete montarlo, prendete una delle due fascette a disposizione e con entrambe le mani allargatela alle estremità, procedendo come in figura. Infilare il portabibite all'interno della fascetta come si vede in figura.
17. Inserire come in figura i due tappini, facendo attenzione agli incastri. Con due monete ruotare i tappini per fissare il portabibite come in figura. Si consiglia di non inserire nel portabibite bevande calde e con un peso superiore a 0,5 Kg (1 lbs).

CAPOTTINA

18. Per applicare la capottina inserire gli attacchi nelle apposite sedi.
19. Abbottonare la capottina sul retro dello schienale e all'interno dei braccioli come in figura.
20. Abbassare il compasso da entrambi i lati per tendere la capottina.
21. La capottina, grazie all'aggancio reversibile, può essere montata anche dalla parte opposta al maniglione. Prima di togliere la capottina per girarla, chiuderla e portarla tutta in avanti per ruotare gli attacchi, poi staccarla e rimontarla dalla parte opposta; è possibile ruotare gli attacchi anche con le mani.

COPERTINA

22. Per agganciare la copertina occorre abbottonarla sotto al poggiatesta come in figura e fissarla lateralmente facendo passare le linguette nei ganci appositi posti sotto ai braccioli.

PARAPIOGGIA

23. Per applicare il parapioggia, occorre agganciare la cerniera della capottina con quella del parapioggia.
24. Infilare l'elastico al fianco del passeggino come in figura e abbottonarlo al parapioggia. Fissare l'elastico più basso del parapioggia alla ruota.
25. Il pratico parapioggia consente di essere abbassato aprendo la cerniera e rimanendo fissato al passeggino grazie agli elastici.
26. Questo parapioggia è stato studiato anche nel caso in cui sul passeggino ci sia agganciato il seggiolino auto Primo Viaggio, garantendo la totale protezione.
 - Non utilizzare il parapioggia in ambienti chiusi e controllare sempre che il bambino non sia accaldato.
 - Non collocare il parapioggia in PVC vicino a fonti di calore e fare attenzione alle sigarette.
 - Assicurarsi che il parapioggia non interferisca con nessun meccanismo in movimento del carrello o passeggino.
 - Togliere sempre il parapioggia prima di chiudere il vostro carrello o passeggino.
 - Lavare con una spugna e dell'acqua saponata, senza utilizzare detersivi.

FRENO

- 27• Per frenare il passeggino abbassare col piede la leva freno posizionata sul gruppo ruote posteriori. Per sboccare il freno, agire in senso opposto. Da fermi azionare sempre i freni del passeggino.

CINTURA DI SICUREZZA

- 28• A: Assicurarsi che la bretella sia correttamente inserita spingendo come in figura. B: Agganciare la cintura agendo come in figura.
- 29• Per sganciare la cintura, premere ai lati della fibbia e contemporaneamente tirare verso l'esterno, il cinturino girovita.
- 30• La nuova cintura di sicurezza da oggi, è più facile da indossare grazie al sistema "attacca e stacca". Infatti prima di agganciare la cintura, attacca la fibbia allo schienale inserendo la linguetta nell'apposito passante come in figura; poi quando hai agganciato la cintura al tuo bambino staccala dallo schienale per lasciare il tuo bambino più libero di muoversi. La fibbia deve rimanere sotto le spalle del bambino.

REGOLAZIONE SCHIENALE

- 31• Lo schienale del passeggino è reclinabile in quattro posizioni. Per abbassare lo schienale, sollevare la maniglia verso l'alto e contemporaneamente reclinare lo schienale, bloccandolo nella posizione desiderata. Per alzarlo, spingere lo schienale verso l'alto.

REGOLAZIONE POGGIAGAMBE

- 32• Il poggiatesta è regolabile in quattro posizioni. Per abbassare il poggiatesta, tirare le due levette laterali verso di sé e contemporaneamente abbassarlo. Per alzare il poggiatesta è sufficiente alzarlo fino al click.

RUOTE ANTERIORI PIROETTANTI

- 33• Per rendere le ruote anteriori piroettanti, occorre abbassare la leva come in figura. Per renderle fisse agire sulla leva in senso contrario.

PEDANETTA SUPERA OSTACOLI

- 34• La pedanetta posteriore supera ostacoli agevola la mamma nel superare piccoli dislivelli.

FRONTALINO CON VASSOIO

- 35• Il pratico frontalino apri e chiudi facilita l'entrata e l'uscita del bambino quando è più grande. Per aprire premere il pulsante del frontalino, posto sotto di esso e contemporaneamente ruotare il frontalino verso l'alto.
- Per togliere il frontalino premere entrambi i pulsanti del frontalino e contemporaneamente tirarlo verso l'esterno.
 - Nel caso si volesse utilizzare il passeggino senza frontalino far rientrare gli incastri del frontalino mediante i pulsanti laterali posti sui braccioli.
- 36• Per applicare il vassoio occorre posizionarlo sopra il frontalino e premere verso il basso.
- 37• Per togliere il vassoio, con una mano alzare la levetta anteriore centrale del vassoio, mentre con l'altra posizionarla internamente al vassoio e tirare la levetta, come in figura. Questo procedimento va effettuato prima da un lato poi dall'altro.

REGOLAZIONE MANIGLIONE

- 38• Per regolare la lunghezza del maniglione premere i pulsanti laterali e tirare verso di sé per allungarlo.

CESTELLO

- 39• Il cestello del passeggino ha tre regolazioni.
- A: posizione normale.
- B: Il cestello si abbassa per permettere l'utilizzo anche quando lo schienale è completamente abbassato, premendo su di esso, è più facile

riempirlo senza disturbare il bebé.

C: cestello alzato per accedere alla pedana posteriore.

PER TOGLIERE LE RUOTE

- 40• Per togliere le ruote anteriori occorre prima renderle piroettanti premere le levette e contemporaneamente spingere la ruota verso il basso fino a toglierla come in figura.
- 41• Per togliere il gruppo ruote posteriori svitare le viti poste nella parte interna del montante. Successivamente sfilare il gruppo ruote dai montanti come in figura.

CHIUSURA

Prima di chiudere il passeggino, se è applicata la capottina, allentare i compassi.

- 42• Per chiudere il passeggino, abbassare prima la leva 1 poi la leva 2 come in figura.
- 43• Tirare il maniglione verso l'alto e poi spingerlo verso il basso fino al click.
- 44• Assicurarsi che le levette di sicurezza siano agganciate come in figura, una volta chiuso il passeggino rimane in piedi da solo.

APERTURA

- 45• Per aprire il passeggino sganciare contemporaneamente le levette di sicurezza come in figura.
- 46• Alzare con decisione il maniglione verso l'alto e successivamente spingerlo verso il basso fino allo scatto finale.

SFODERABILITÀ

- 47• Per sfoderare il passeggino, alzare il poggiatesta e sfilare la sacca come in figura. Sfilare lo spartigambe da sotto la seduta.
- 48• Sganciare gli attacchi della sacca lateralmente come in figura. Effettuare l'operazione da ambedue i lati.
- 49• Sfilare le due alette della sacca dallo schienale.
- 50• Infine sfilare dall'alto la sacca, facendola passare attraverso il cinturino.

GANCIOMATIC SYSTEM

Il Ganciomatic System è il sistema pratico e veloce che permette di agganciare al passeggino, grazie agli attacchi Ganciomatic, i seguenti prodotti acquistabili separatamente dotati anch'essi di sistema Ganciomatic.

- Primo Viaggio: seggiolino auto con base, si sgancia dalla sua base (che rimane in auto) e si aggancia agli attacchi Ganciomatic del passeggino per trasportare, senza disturbare, il bambino.
- Navetta: la navicella con confort, diventa carrozzina agganciandola agli attacchi Ganciomatic del passeggino. Dotata di capottina reclinabile e maniglione di trasporto, ha un sistema di regolazione della circolazione dell'aria all'interno della navicella e l'inclinazione dello schienale entrambi regolabili dall'esterno. In casa dondola come una culla ed estraendo i cavalletti diventa un vero lettino.

ATTACCHI GANCIOMATIC DEL PASSEGGINO

- 51• Per alzare gli attacchi Ganciomatic del passeggino, sollevare la sacca negli angoli della seduta.
- 52• Alzare i due attacchi Ganciomatic che automaticamente si sposteranno verso l'esterno.
- Per abbassare gli attacchi agire in senso contrario.

CENTRO + PRIMO VIAGGIO

- 53• Per agganciare il seggiolino auto al passeggino, occorre:
- frenare il passeggino;

- togliere la capottina del passeggino;
- abbassare lo schienale del passeggino nella penultima posizione;
- alzare gli attacchi Ganciomatic del passeggino;
- posizionare il seggiolino auto verso la mamma e spingerlo verso il basso fino al click.
- Si raccomanda di non rimuovere il frontalino dal passeggino, quando si aggancia il seggiolino auto.
- Per sganciare il seggiolino auto dal passeggino consultare il suo manuale istruzioni.

CENTRO + NAVETTA

- 54• Per agganciare la navicella Navetta al passeggino, occorre:
- frenare il passeggino;
 - togliere la capottina dal passeggino;
 - abbassare completamente lo schienale del passeggino;
 - alzare gli attacchi Ganciomatic del passeggino;
 - rimuovere il frontalino;
 - alzare il poggiamambe del passeggino nella posizione più alta;
 - impugnare il maniglione di Navetta;
 - posizionare Navetta su gli attacchi Ganciomatic del passeggino, tenendo il lato della testa della navicella dalla parte opposta al maniglione del passeggino;
 - premere con entrambe le mani sui lati di Navetta fino al click.
 - Per sganciare la navicella Navetta dal passeggino consultare il suo manuale istruzioni.

LINEA ACCESSORI

- 55• Borsa Cambio: Borsa con materassino per il cambio del bebè, agganciabile al passeggino.
- 56• Porte-Enfant Soft: sacco imbottito pratico per il trasporto a mano del bebè che diventa fasciatoio. Applicabile al passeggino diventa carrozzina sfruttando la capottina reversibile del passeggino. Per quando il bebè è più grande, si trasforma in una seconda sacca imbottita con copertina da montare sul passeggino.
- Per agganciare il Porte-Enfant Soft al passeggino consultare il suo manuale istruzioni.

PULIZIA E MANUTENZIONE

Il vostro prodotto necessita un minimo di manutenzione. Le operazioni di pulizia e manutenzione devono essere effettuate solo da adulti.

- Si raccomanda di tenere pulite tutte le parti in movimento e se occorre, lubrificarle con olio leggero.
- Asciugare le parti in metallo del prodotto per prevenire la ruggine.
- Periodicamente pulire le parti in plastica con un panno umido, non usare solventi o altri prodotti simili.
- Spazzolare le parti in tessuto per allontanare la polvere.
- Tenere pulite le ruote da polvere e sabbia.
- Proteggere il prodotto da agenti atmosferici, acqua, pioggia o neve; l'esposizione continua e prolungata al sole potrebbe causare cambiamenti di colore in molti materiali.
- Conservare il prodotto in un posto asciutto.
- Per il lavaggio della sacca, seguire le seguenti indicazioni.



⚠ATTENZIONE

- QUESTO VEICOLO È STATO PROGETTATO PER IL TRASPORTO DI 1 BAMBINO NELLA SEDUTA. NON UTILIZZARE PER UN NUMERO SUPERIORE DI OCCUPANTI
- QUESTO VEICOLO E' INTESO PER BAMBINI DALLA NASCITA, FINO A 15 KG DI PESO.
- USARE UN SISTEMA DI RITENUTA APPENA IL BAMBINO È IN GRADO DI STARE SEDUTO AUTONOMAMENTE.
- QUESTO VEICOLO E' STATO PROGETTATO PER ESSERE USATO IN COMBINAZIONE CON I PRODOTTI PEG PEREGO GANCIOMATIC: NAVETTA, PORTE ENFANT, PORTE ENFANT SOFT, PRIMO VIAGGIO, PRIMO VIAGGIO SIP.
- LE OPERAZIONI DI ASSEMBLAGGIO E PREPARAZIONE DELL' ARTICOLO DEVONO ESSERE EFFETTUATE DA ADULTI.
- NON UTILIZZATE IL PRODOTTO SE PRESENTA PARTI MANCANTI O ROTTURE.
- UTILIZZATE SEMPRE LE CINTURE A CINQUE PUNTI; UTILIZZATE SEMPRE LO SPARTIGAMBE DELLA CINTURA IN COMBINAZIONE CON IL GIOVITA.
- POTREBBE ESSERE PERICOLOSO LASCIARE IL VOSTRO BAMBINO INCUSTODITO.
- DA FERMI UTILIZZARE SEMPRE I FRENI.
- PRIMA DELL' USO ASSICURARSI CHE TUTTI I MECCANISMI DI AGGANCIO SIANO INGAGGIATI CORRETTAMENTE.
- PRIMA DELL' USO ASSICURARSI CHE IL SEGGIOLINO AUTO O LA SEDUTA RIPORTATA SIANO CORRETTAMENTE AGGANCIATI.
- EVITARE DI INTRODURRE LE DITA NEI MECCANISMI.
- PRESTARE ATTENZIONE ALLA PRESENZA DEL BAMBINO QUANDO SI EFFETTUANO OPERAZIONI DI REGOLAZIONE DEI MECCANISMI (MANIGLIONE, SCHIENALE).
- OGNI CARICO APPESO AL MANIGLIONE O ALLE MANIGLIE PUÒ RENDERE INSTABILE IL PRODOTTO; SEGUIRE LE INDICAZIONI DEL COSTRUTTORE RIGUARDO AI MASSIMI CARICHI UTILIZZABILI.
- IL FRONTALINO NON È PROGETTATO PER REGGERE IL PESO DEL BAMBINO; IL FRONTALINO NON È DISEGNATO PER MANTENERE IL BAMBINO NELLA SEDUTA E NON SOSTITUISCE IL CINTURINO DI SICUREZZA.
- NON INTRODURRE NEL CESTELLO CARICHI PER UN PESO SUPERIORE A 5 KG. NON INSERIRE NEI PORTABIBITE PESI SUPERIORI A QUANTO SPECIFICATO NEL PORTABIBITE STESSO E MAI BEVANDE CALDE. NON INSERIRE NELLE TASCHE DELLE CAPOTTE (SE PRESENTI) PESI SUPERIORI A 0.2 KG.
- NON UTILIZZARE IL PRODOTTO IN VICINANZA DI SCALE O GRADINI; NON UTILIZZARE VICINO A FONTI DI CALORE, FIAMME LIBERE OD OGGETTI PERICOLOSI A PORTATA DELLE BRACCIA DEL BAMBINO.
- POTREBBE ESSERE PERICOLOSO UTILIZZARE ACCESSORI NON APPROVATI DAL COSTRUTTORE.
- QUESTO PRODOTTO NON È ADATTO PER IL JOGGING O LA CORSA COI PATTINI.

EN•ENGLISH

● **IMPORTANT: read these instructions carefully and keep them for future reference. Failure to follow these instructions could put the child's safety at risk.**

● PEG PEREGO reserves the right to make any necessary changes or improvements to the products shown at any time without notice.



Peg Perego S.p.A. is an ISO 9001 certified company.

The fact that we are certified provides a guarantee of our honesty for our customers, and fosters trust in the company's way of working.

CUSTOMER SERVICE

If parts of the model are accidentally lost or damaged, use only original Peg Perego spare parts. Contact the Peg Perego Customer Service for all repair work, replacements, information about products, and sale of original spare parts and accessories, at the following: tel.: 0039-039-60.88.213 fax: 0039-039-33.09.992 e-mail: assistenza@pegperego.it, www.pegperego.com

Peg Perego is at the consumer's service, meeting every need in the best way possible. This is why our customers' opinions are so important and valuable to us. We would be very grateful if you would kindly fill in the CUSTOMER SATISFACTION QUESTIONNAIRE after using one of our products. You will find the questionnaire on the Internet at "www.pegperego.com/SSCo.html.en-UK". Please note any observations or suggestions you may have on the questionnaire.

INSTRUCTIONS FOR USE

ASSEMBLING THE STROLLER

- 1• Remove the product from the box and make sure you have all the following pieces: handlebar, front bar with tray, rain canopy, hood, cover, basket, and front and rear wheel units.
- 2• To open the stroller frame, lift the safety levers on the side bars as shown in the figure.
- 3• Pull the side bars on the frame firmly upwards.
- 4• Push the sides of the stroller downward until they click into place, to completely open the stroller frame.
- 5• To mount the front wheels, lower lever A and fasten the wheels as shown in the figure, clicking them into place.
- 6• Before mounting the rear wheel unit, slip the rear leverage pedal into the tracks, as shown in the figure.
- 7• Insert the rear wheel unit into the tracks as shown in the figure. To fasten the wheel unit to the tracks, insert the screw from the outside and fasten the nut from the inside. Use a screwdriver to fasten the screw, while holding the nut tight on the other side. Lower the rear leverage pedal and fasten it to the stroller.
- 8• To mount the handlebar, line it up with the two sides of the stroller, as shown in the figure.
- 9• To fasten the handlebar, press the side buttons as shown in the figure while slipping the handlebar into place and pushing it downwards. To fasten the handlebar properly, make sure that the buttons have passed by both holes on the inside of the handlebar (shown by the arrow). When the

handlebar is properly positioned, hole A should be lined up with point B.

- 10• Fasten the handlebar to the sides of the stroller, placing the cap on the outside and the screw on the inside. Use a screwdriver to tighten the screw on both sides, without forcing it.
- 11• Before mounting the front bar, press the side buttons on the armrests to extract the hooks, as shown in the figure.
- 12• To fasten the front bar, keep the buttons underneath it pressed while slipping it onto the stroller.
- 13• Remove the basket from the packing as shown in the figure, and assemble it.
- 14• Slip the two ends of the basket rod into their housings. Make sure that the two buttons are positioned correctly, and fasten the two front basket loops to them, as shown in the figure.
- 15• Fasten the basket loops on both sides, as shown in the figure.
- 16• Before mounting the drink-holder, decide which side of the handlebar you want it on. Use both hands to open one of the supplied bands as wide as possible, proceeding as shown in the figure. Fasten the drink-holder to the inside of the band, as shown in the figure.
- 17• Insert the two caps as shown in the figure, making sure to line them up correctly. Use two coins to turn the caps and fasten the drink-holder, as shown in the figure.
Do not place hot drinks or drinks weighing more than 0.5 kg. or 1 lb. in the drink-holder.

HOOD

- 18• To fasten the hood to the stroller, insert the hooks into their housings.
- 19• Button the hood to the back of the backrest and to the inside of the armrests, as shown in the figure.
- 20• Lower the braces on both sides, to pull the hood taut.
- 21• Using the reversible feature, the hood can also be mounted on the opposite side of the handlebar. Before removing the hood to place it on the opposite side, close it and push it all the way forward to rotate the hooks. Remove the hood and remount it on the opposite side of the handlebar. You can also rotate the hooks manually.

COVER

- 22• To fasten the cover to the stroller, button it under the footboard as shown in the figure and fasten it on the sides by inserting the tabs into the special hooks under the armrests.

RAIN CANOPY

- 23• To mount the rain canopy, zip it onto the hood.
- 24• Slip the elastic fastener around the side of the stroller as shown in the figure and button it to the rain canopy. Fasten the bottom elastic fastener near the wheel.
- 25• The practical rain canopy can be lowered by opening the zipper. The elastic will keep the canopy fastened to the stroller.
- 26• This rain canopy has also been designed for use with the Primo Viaggio car seat fastened on the stroller, to shelter the child completely.
 - Do not use the rain canopy in closed areas. Always check from time to time to make sure the child is not too hot.
 - Do not place the PVC rain canopy near heating sources. Keep cigarettes away from the rain canopy.
 - Make sure the rain canopy does not become entangled with any moving mechanism on the stroller or the chassis.
 - Always remove the rain canopy before folding up the chassis or stroller.

- Wash the rain canopy with a sponge and soapy water. Use only mild soap, not strong detergents.

BRAKE

- 27• To set the brake on the stroller, lower the brake pedal on the rear wheel unit. To release the brake, pull the pedal upwards.
Always set the brake when the stroller is not moving.

SAFETY BELT

- 28• A: Make sure that the brace is properly inserted by pushing as shown in the figure. B: Fasten the belt as shown in the figure.
- 29• To unfasten the belt, press on the buckle sides and pull out the waist strap.
- 30• The new safety belt is now easier to fasten thanks to the "snap-open-and-shut" device. Before fastening the safety belt, attach the buckle to the backrest by inserting the tab through the special holder, as shown in the figure. After fastening the safety belt on your child, detach it from the backrest to allow the child more freedom of movement. The buckle must remain below the child's shoulders.

ADJUSTING THE BACKREST

- 31• The stroller backrest reclines to four different positions. To lower the backrest, pull the handle upwards while lowering the backrest, stopping at the desired position. To raise the backrest, pull it upwards.

ADJUSTING THE FOOTBOARD

- 32• The footboard can be adjusted to four different positions. To lower it, pull the two side levers towards yourself while lowering the footboard. To lift the footboard, simply pull it upwards until it clicks into place.

FRONT SWIVEL WHEELS

- 33• To swivel the front wheels, lower the lever as shown in the figure. To set them on stationary, release the lever.

LEVERAGE PEDAL

- 34• The rear leverage pedal makes it easier to push the stroller up small steps or over bumps.

FRONT BAR WITH TRAY

- 35• The practical front bar opens and closes to make it easier for the child to get in and out of the stroller when he or she is older. To open the bar, press the button under it while pulling the bar upward.
- To remove the front bar, press both buttons on it while pulling it out.
 - If you want to use the stroller without the front bar, use the side buttons on the armrests to retract the hooks.
- 36• To attach the tray, place it on the front bar and press downward.
- 37• To remove the tray, lift the center front lever on the tray with one hand while pulling the lever on the inside of the tray with the other hand, first on one side and then on the other.

ADJUSTING THE HANDLEBAR

- 38• To regulate the length of the handlebar, press the side buttons and pull the handlebar towards yourself to lengthen it.

BASKET

- 39• The stroller basket adjusts to three positions.
- A: Normal.
- B: Lowered for use even when the backrest is completely lowered. By pressing on the basket, things can easily be put into it without disturbing

the baby.

C: Raised basket to allow access to the rear leverage pedal.

REMOVING THE WHEELS

- 40• To remove the front wheels, swivel them by pressing the levers, while pushing the wheel downwards until it comes completely off, as shown in the figure.
- 41• To remove the rear wheel unit, loosen the screws on the inner part of the rod. Slip the wheel unit off the stroller, as shown in the figure.

FOLDING UP THE STROLLER

If the hood is attached, loosen the braces before folding the stroller up.

- 42• To fold the stroller up, lower lever 1 then lever 2, as shown in the figure.
- 43• Pull the handlebar upward and then push it downward until it clicks into place.
- 44• Make sure the safety hooks are fastened, as shown in the figure. When folded, the stroller will stand upright.

OPENING THE STROLLER

- 45• To open the stroller, release both safety hooks at the same time, as shown in the figure.
- 46• Pull the handlebar upwards firmly, and then push it downwards to the last click.

REMOVABLE LINING

- 47• To remove the lining from the stroller, lift the footboard and slip the sack off, as shown in the figure. Slip the leg divider out from under the seat.
- 48• Unfasten the sack at the sides, as shown in the figure. Repeat on both sides.
- 49• Slip the two tabs on the sack off the backrest.
- 50• Finally, pull the sack upwards, slipping it off the safety belt.

GANCIOMATIC SYSTEM

The Ganciomatic System is the swift, practical system that allows one to fasten the following products, which can be bought separately and are also equipped with Ganciomatic System, to the stroller, thanks to Ganciomatic fasteners.

- **Primo Viaggio**: a car seat with base, it can be detached from its base (which stays in the car) and attached to the Ganciomatic fasteners of the stroller to transport your child without disturbing him/her.
- **Navetta**: the comfortable bassinet unit becomes a carriage when attached to the fasteners of the stroller. Equipped with a foldable hood and carrying handle, both the air circulation regulation system inside the bassinet and the inclination of the backrest are adjustable from outside. At home, it rocks like a cradle and, when the stand is taken away, it becomes a little bed.

GANCIOMATIC HOOKS ON THE STROLLER

- 51• To raise the Ganciomatic hooks on the stroller, lift the sack at the corners of the seat.
- 52• Raise the two Ganciomatic hooks. They will automatically move outwards.
- To lower the hooks, pull them inward and down.

CENTRO + PRIMO VIAGGIO

- 53• To fasten the car seat to the stroller:
- set the brake on the stroller;
 - remove the hood from the stroller;
 - lower the stroller backrest to the next-to-lowest position;
 - raise the Ganciomatic hooks on the stroller;

- place the car seat, turned towards the adult, on the stroller and push downward until it clicks into place.
- Do not remove the front bar from the stroller when attaching the car seat.
- See the user's manual for instructions on how to detach the car seat from the stroller.

CENTRO + NAVETTA

- 54• To fasten the Navetta bassinet unit to the stroller, you must:
- put the brakes on the stroller;
 - remove the hood from the stroller;
 - lower the backrest of the stroller completely;
 - raise the Ganciomatic fasteners on the stroller;
 - remove the front bar;
 - raise the footrest on the stroller to the highest possible position;
 - hold onto the handle of the Navetta;
 - position the Navetta on the Ganciomatic fasteners of the stroller, keeping the head end of the bassinet at the end of the stroller opposite the handlebar;
 - press down with both hands on the sides of the Navetta until you hear a click.
 - To unfasten the Navetta bassinet unit from the stroller, consult its instruction manual.

ACCESSORY LINE

- 55• Diaper-Changing Bag: Satchel with pad for changing baby's diaper. Attaches to the stroller.
- 56• Porte-Enfant Soft: Padded sack; very practical for carrying the baby by hand. Turns into a diaper-changing pad and into a baby carriage when attached to the stroller along with the reversible hood from the stroller. When your baby is a little older, it turns into an extra padded sack with a cover, to mount on the stroller.
- See the user's manual for instructions on how to attach the Porte-Enfant Soft to the stroller.

CLEANING & MAINTENANCE

Your product requires only minimal maintenance. Cleaning and maintenance operations must be performed only by adults.

- Be sure to keep all moving parts clean, lubricating them with light oil if necessary.
- Dry off metal parts to prevent rusting.
- Regularly clean the plastic parts with a damp cloth. Do not use solvents or similar products.
- Brush the fabric parts to remove dust.
- Remove any dust and sand from the wheels.
- Protect the product against smog, water, rain and snow. Continued and extended exposure to sunlight can change the colours of many materials.
- Store the product in a dry area.
- To wash the lining, carry out the following instructions.



WARNING

- THIS VEHICLE WAS DESIGNED FOR THE TRANSPORT OF 1 CHILD IN THE SEAT. DO NOT EXCEED THE INTENDED NUMBER OF PASSENGERS
- STROLLER SEAT APPROVED FOR CHILDREN FROM BIRTH TO A WEIGHT OF 15 KG.
- USE A HARNESS AS SOON YOUR CHILD CAN SIT

UNAIDED.

- THIS VEHICLE HAS BEEN DESIGNED TO BE USED IN COMBINATION WITH GANCIOMATIC PEG PEREGO PRODUCTS: NAVETTA, PORTE ENFANT, PORTE ENFANT SOFT, PRIMO VIAGGIO, PRIMO VIAGGIO SIP.
- ASSEMBLY AND PREPARATION FOR USE MUST BE CARRIED OUT BY ADULTS ONLY.
- DO NOT USE THE PRODUCT IF PARTS OF IT ARE BROKEN OR MISSING.
- ALWAYS USE THE FIVE-POINT SAFETY BELTS. ALWAYS USE THE LEG DIVIDER TOGETHER WITH THE WAIST BELT.
- LEAVING THE CHILD ALONE IN THE PRODUCT MAY BE DANGEROUS.
- ALWAYS SET THE BRAKE WHEN AT A STANDSTILL.
- BEFORE USING, MAKE SURE THAT ALL FASTENERS ARE PROPERLY ATTACHED.
- BEFORE USING, MAKE SURE THE CAR SEAT OR CARRIER SEAT IS CORRECTLY FASTENED.
- DO NOT STICK FINGERS INTO THE MOVING PARTS.
- MAKE SURE YOUR CHILD IS OUT OF THE WAY WHEN ADJUSTING DEVICES SUCH AS THE HANDLEBAR, BACKREST, ETC.
- ANY LOAD ON THE HANDLEBAR OR HANDLES MAY UPSET THE PRODUCT. FOLLOW THE MANUFACTURER'S INSTRUCTIONS ABOUT MAXIMUM LOAD.
- THE FRONT BAR IS NOT DESIGNED TO HOLD THE CHILD'S WEIGHT. THE FRONT BAR IS NOT DESIGNED TO RESTRAIN THE CHILD IN THE SEAT; IT MUST NOT BE USED AS A SUBSTITUTE FOR THE SAFETY BELT.
- DO NOT PLACE OBJECTS WEIGHING MORE THAN 5 KG. IN THE BASKET. DO NOT PLACE OBJECTS IN THE DRINK-HOLDER THAT ARE HEAVIER THAN THE WEIGHT PRINTED ON THE DRINK-HOLDER. NEVER PUT HOT DRINKS INTO THE DRINK-HOLDER. FOR MODELS WITH HOOD POCKETS, DO NOT PUT OBJECTS WEIGHING MORE THAN 0.2 KG. INTO THE POCKETS.
- DO NOT USE THE PRODUCT NEAR STAIRWAYS OR STEPS. DO NOT USE NEAR SOURCES OF HEAT, OPEN FLAMES, OR DANGEROUS OBJECTS WITHIN THE CHILD'S REACH.
- USING ACCESSORIES THAT HAVE NOT BEEN APPROVED BY THE MANUFACTURER MAY BE DANGEROUS.
- DO NOT USE THIS PRODUCT WHILE JOGGING OR SKATING.

FR•FRANÇAIS

- **IMPORTANT : lire ces instructions avec attention et les conserver pour toute référence future. la sécurité de votre enfant pourrait être menacée si ces instructions ne sont pas respectées.**
- Pour des raisons techniques et commerciales, PEG PEREGO pourra apporter à tout moment des modifications aux modèles décrits dans ce manuel.



Peg Perego S.p.A. bénéficie de la certification ISO 9001.

La certification assure aux clients et aux consommateurs une garantie de transparence et de confiance dans la façon dont travaille l'entreprise.

SERVICE D'ASSISTANCE

En cas de perte ou dommage fortuit de pièces du modèle, utilisez exclusivement les pièces de rechange originales Peg Perego. Pour les éventuelles réparations, substitutions, informations sur les produits, la vente de pièces de rechange originales et d'accessoires, contactez le Service d'assistance Peg-Perego: tél.: 0039-039-60.88.213 fax: 0039-039-33.09.992 e-mail: assistenza@pegperego.it www.pegperego.com

Peg Perego est à la disposition de ses consommateurs pour satisfaire au mieux toutes leurs exigences. À cette fin, connaître l'avis de nos clients est pour nous extrêmement important et précieux. Nous saurions donc gré, après avoir utilisé l'un de nos produits, de bien vouloir remplir le QUESTIONNAIRE SATISFACTION DU CONSOMMATEUR que vous trouverez sur Internet à l'adresse suivante: "www.pegperego.com/SSCo.html.en-UK", et de nous faire vos éventuelles observations ou suggestions.

NOTICE D'EMPLOI

ASSEMBLAGE DE LA POUSETTE

1. Après avoir retiré le produit de son emballage, veiller à regrouper les pièces suivantes : poignée, barre frontale avec plateau, bâche, capote, tablier, panier et groupes roues avant et arrière.
2. Pour ouvrir le châssis de la poussette, relever les petits leviers de sécurité situés sur les montants latéraux, comme indiqué sur la figure.
3. Tirer d'un coup sec vers le haut les montants latéraux du châssis.
4. Finir d'ouvrir l'armature de la poussette en poussant vers le bas les montants latéraux, jusqu'à entendre un déclic.
5. Pour monter les roues avant, abaisser le levier A et procéder au montage, jusqu'à entendre un déclic (voir figure).
6. Avant de monter le groupe roues arrière, insérer la pédale postérieure dans les montants, comme indiqué sur la figure.
7. Pour monter le groupe roues arrière, l'introduire dans les montants, comme indiqué sur la figure. Pour fixer le groupe de roues aux montants, insérer du côté intérieur de la roue le boulon et, du côté extérieur, la vis. Visser au moyen d'un tournevis en bloquant le boulon sur son emplacement. Abaisser et accrocher la pédale.
8. Pour monter le guidon, le positionner en correspondance des deux montants, comme indiqué sur la figure.
9. Pour fixer le guidon, appuyer sur les boutons

latéraux, comme indiqué sur la figure, et, simultanément, insérer le guidon et le pousser vers le bas. Pour une fixation correcte, s'assurer que les boutons sont passés par les deux trous jusqu'à l'intérieur du guidon (voir flèches sur la figure). Une fois le guidon positionné convenablement, le trou A doit se trouver en correspondance du début du trou B.

10. Visser le guidon sur les montants en positionnant du côté extérieur le petit cache et, à l'intérieur, la vis. Visser de chaque côté au moyen d'un tournevis, sans forcer.
11. Avant de monter la barre frontale, appuyer, comme indiqué sur la figure, sur les boutons latéraux des accoudoirs jusqu'à ce que les petites tiges de fixation ressortent complètement.
12. Pour accrocher la barre frontale, maintenir enfoncés les boutons situés en dessous et l'insérer sur les tiges de fixation.
13. Retirer le panier de son étui, comme indiqué sur la figure, et procéder au montage.
14. Insérer les deux extrémités de la tige du panier dans les emplacements prévus. S'assurer que les deux petits boutons sont entièrement ressortis et accrocher les deux pièces de tissu à l'avant du panier, comme indiqué sur la figure.
15. Accrocher des deux côtés les pièces de tissu du panier, comme indiqué sur la figure.
16. Avant de monter le porte-boissons, choisir de quel côté du guidon le monter. Prendre ensuite un des deux colliers à disposition et, des deux mains, écarter les deux extrémités, en procédant comme sur la figure. Accrocher le porte-boissons au collier, comme indiqué sur la figure.
17. Insérer les deux petits caches, comme indiqué sur la figure, en étant attentif au sens d'introduction. Pour fixer le porte-boissons, tourner les deux petits caches à l'aide de pièces de monnaie, comme indiqué sur la figure.
Il est conseillé de ne pas insérer dans les porte-boissons de boissons chaudes ou pesant plus de 0,5 kg.

CAPOTE

18. Pour monter la capote, insérer les fixations dans les emplacements prévus à cet effet.
19. Boutonner la capote sur l'arrière du dossier et du côté intérieur des accoudoirs, comme sur la figure.
20. Pour tendre la capote, abaisser le compas des deux côtés.
21. Grâce à sa fixation réversible, la capote peut également être montée du côté opposé au guidon. Avant d'enlever la capote pour l'installer du côté opposé, la replier et la faire basculer entièrement vers l'avant de manière à faire pivoter les fixations ; la démonter et la remonter ensuite du côté opposé. Il est également possible de faire pivoter les fixations manuellement.

TABLIER

22. Pour installer le tablier, il convient de le boutonner sous le repose-pieds, comme indiqué sur la figure, et de le fixer sur les côtés en faisant passer les languettes dans les crochets prévus à cet effet, situés sous les accoudoirs.

BACHE

23. Pour monter la bâche, il convient d'unir la fermeture Eclair de la capote à celle de la bâche.
24. Positionner le ruban élastique sur le côté de la poussette, comme indiqué sur la figure, et le boutonner à la bâche. Boutonner le ruban élastique de la bâche le plus bas à la roue.
25. Cette bâche pratique peut être abaissée après ouverture de la fermeture Eclair tout en restant montée sur la poussette, grâce aux rubans élastiques.
26. Cette bâche a été conçue de manière à garantir

une protection totale même lorsque le siège auto Primo Viaggio est installé.

- Ne pas utiliser la bâche dans une pièce fermée. Contrôler régulièrement que l'enfant n'a pas trop chaud.
- Ne pas disposer la bâche en PVC près d'une source de chaleur et prendre garde de ne pas la brûler avec une cigarette.
- S'assurer que la bâche n'entre en contact avec aucun mécanisme en mouvement du chariot ou de la poussette.
- Toujours enlever la bâche avant de replier le chariot ou la poussette.
- Nettoyer en utilisant une éponge et de l'eau savonneuse. Ne pas utiliser de détergents.

FREIN

- 27• Pour actionner le frein de la poussette, abaisser du pied la pédale de frein située sur le groupe roues arrière. Pour débloquer le frein, procéder à l'opération inverse.
A l'arrêt, toujours actionner les freins de la poussette.

CEINTURES DE SECURITE

- 28• A: Assurez-vous que la bretelle soit correctement insérée en vérifiant comme indiqué sur le schéma correspondant. B: Accrochez la ceinture comme indiqué sur le schéma.
- 29• Pour détacher la ceinture, appuyez de chaque côté de la boucle et tirez pour que les deux parties se désolidarisent.
- 30• Grâce à son système de fixation particulier, la nouvelle ceinture de sécurité est désormais plus pratique à attacher. En effet, avant d'attacher la ceinture, fixer la boucle au dossier en insérant la languette dans le passant prévu à cet effet, comme indiqué sur la figure. Après avoir attaché la ceinture, la détacher du dossier pour permettre au bébé de bouger en toute liberté. La boucle doit rester sous les épaules du bébé.

REGLAGE DOSSIER

- 31• Le dossier de la poussette peut être incliné suivant quatre positions. Pour abaisser le dossier, soulever la poignée et, simultanément, incliner le dossier et le bloquer dans la position souhaitée. Pour le relever, pousser le dossier vers le haut.

REGLAGE REPOSE-PIEDS

- 32• Le repose-pieds peut être réglé suivant quatre positions. Pour abaisser le repose-pieds, tirer vers soi les deux petits leviers latéraux et, simultanément, abaisser le repose-pieds. Pour relever le repose-pieds, il suffit de le soulever jusqu'à entendre un déclic.

ROUES AVANT PIVOTANTES

- 33• Pour que les roues avant deviennent pivotantes, abaisser le levier comme indiqué sur la figure. Pour les bloquer, relever le levier.

PEDALE FRANCHISSEMENT OBSTACLES

- 34• La pédale postérieure facilite le franchissement de petits obstacles.

BARRE FRONTALE AVEC PLATEAU

- 35• La pratique barre frontale, qui peut être ouverte et fermée, facilite l'entrée et la sortie de l'enfant une fois qu'il a grandi. Pour l'ouvrir, appuyer sur le bouton de la barre frontale situé sous celle-ci et, simultanément, la soulever en la saisissant par son extrémité libre.
- Pour enlever la barre frontale, appuyer sur les deux boutons de la barre frontale et, simultanément, la tirer vers l'extérieur.
 - Pour utiliser la poussette sans la barre frontale, faire rentrer les tiges de fixation de la barre

frontale en manipulant les boutons latéraux situés sur les accoudoirs.

- 36• Pour monter le plateau, le positionner sur la barre frontale et appuyer vers le bas.
- 37• Pour enlever le plateau, relever d'une main le petit levier à l'avant du plateau et, de l'autre, saisir le plateau par sa partie intérieure et tirer le petit levier, comme indiqué sur la figure. Cette opération est à répéter de l'autre côté.

REGLAGE GUIDON

- 38• Pour régler la longueur du guidon, appuyer sur les boutons latéraux et le tirer vers soi de manière à l'allonger.

PANIER

- 39• Le panier de la poussette dispose de trois positions de réglage.
A: position normale.
B: le panier descend pour permettre son utilisation même lorsque le dossier est complètement abaissé (appuyer sur le panier). Il est ainsi plus facile de le remplir sans déranger l'enfant.
C: panier relevé pour avoir accès à la pédale postérieure.

POUR ENLEVER LES ROUES

- 40• Pour enlever les roues avant, il convient dans un premier temps de les rendre pivotantes. Pour ce faire, appuyer sur les petits leviers et, simultanément, tirer la roue vers le bas jusqu'à l'enlever, comme indiqué sur la figure.
- 41• Pour enlever le groupe roues arrière, dévisser les vis situées sur le côté intérieur du montant. Enlever ensuite les roues des montants, comme indiqué sur la figure.

FERMETURE

Avant de refermer la poussette il convient, si la capote est installée, de replier les compas.

- 42• Pour refermer la poussette, abaisser le levier 1 puis le levier 2, comme indiqué sur la figure.
- 43• Tirer le guidon vers le haut puis le pousser vers le bas, jusqu'au déclic.
- 44• S'assurer que les leviers de sécurité sont positionnés comme sur la figure. Une fois repliée, la poussette tient debout toute seule.

OUVERTURE

- 45• Pour ouvrir la poussette, décrocher simultanément les petits leviers de sécurité, comme sur la figure.
- 46• Relever le guidon d'un geste décidé puis le pousser vers le bas, jusqu'au déclic final.

POUR ENLEVER LA HOUSSE

- 47• Pour enlever la housse de la poussette, soulever le repose-pieds et retirer la housse, comme sur la figure. Enlever la sangle d'entrejambes par le dessous de l'assise.
- 48• Détacher les fixations latérales de la housse, comme sur la figure. Répéter l'opération de l'autre côté.
- 49• Détacher les deux ailettes de la housse du dossier.
- 50• Enlever enfin la housse par le haut, en la faisant passer sous la ceinture.

SYSTEME GANCIOMATIC

Grâce à ses fixations spéciales, le Système Ganciomatic, pratique et rapide, permet de monter sur la poussette les produits suivants (vendus séparément et également munis du Système Ganciomatic).

- Primo Viaggio: siège auto et sa base. Il peut être détaché de sa base (qui reste dans la voiture) et accroché aux fixations Ganciomatic de la poussette pour transporter le bébé sans le déranger.

- **Navetta:** nacelle confortable qui se transforme en landau lorsqu'elle est accrochée aux fixations Ganciomatic de la poussette. Munie d'une capote réglable et d'une poignée de transport, elle est également dotée d'un système de régulation de la circulation de l'air à l'intérieur de la nacelle et d'un dossier inclinable, tous deux réglables depuis l'extérieur. A la maison, elle se balance comme une berceuse et se transforme en un véritable petit lit lorsque ses pieds sont retirés.

FIXATIONS GANCIOMATIC DE LA POUSSETTE

51. Pour relever les fixations Ganciomatic de la poussette, soulever la housse aux angles du siège.
52. Relever les deux fixations Ganciomatic qui se déplaceront automatiquement vers l'extérieur.
 - Pour baisser les fixations, procéder à l'opération inverse.

CENTRO + PRIMO VIAGGIO

53. Pour monter le siège auto sur la poussette, il faut:
 - bloquer la poussette;
 - retirer la capote de la poussette;
 - abaisser le dossier de la poussette jusqu'à la dernière position ;
 - soulever les fixations Ganciomatic de la poussette;
 - positionner le siège auto vers maman et le pousser vers le bas jusqu'au déclic.
 - Il est recommandé de ne pas retirer la barre frontale de la poussette lorsque l'on monte le siège auto.
 - Pour démonter le siège auto de la poussette, se reporter au manuel d'instructions correspondant.

CENTRO + NAVETTA

54. Pour monter la nacelle Navetta sur la poussette, suivre les instructions ci-après:
 - actionner le frein de la poussette;
 - enlever la capote de la poussette;
 - abaisser complètement le dossier de la poussette;
 - relever les fixations Ganciomatic de la poussette;
 - retirer la barre frontale;
 - relever le repose-pieds de la poussette jusqu'à la position la plus haute;
 - se saisir de la poignée de Navetta;
 - positionner la nacelle Navetta sur les fixations Ganciomatic de la poussette, en mettant le côté de la tête de la nacelle à l'opposé de la poignée de la poussette;
 - appuyer des deux mains sur les côtés de Navetta jusqu'à entendre un déclic.
 - Pour démonter la nacelle Navetta de la poussette, consulter le manuel d'instructions.

LIGNE ACCESSOIRES

55. **Sac à langer:** Sac muni d'un petit matelas pour changer bébé, qui peut être monté sur la poussette.
56. **Porte-Enfant Soft:** sac rembourré pour porter bébé avec soi, convertible en sac à langer. En l'adaptant à la poussette, cette dernière se transforme en landau grâce à la capote réversible de la poussette. Une fois bébé plus grand, il se transforme en un second sac rembourré muni d'un tablier à monter sur la poussette.
 - Pour monter le Porte-Enfant Soft sur la poussette, se reporter au manuel d'instructions correspondant.

NETTOYAGE ET ENTRETIEN

Votre produit nécessite un minimum d'entretien. Les opérations de nettoyage et d'entretien doivent être effectuées uniquement par des adultes.

- Il est recommandé de maintenir toutes les parties

mobiles propres et, au besoin, de les lubrifier avec une huile légère.

- Essuyer les parties métalliques du produit pour prévenir la formation de rouille.
- Nettoyer régulièrement les parties en plastique avec un chiffon humide, ne pas utiliser de solvants ou d'autres produits du même type.
- Brosser les parties en tissu pour les dépoussiérer.
- Éliminer les dépôts de poussière et de sable des roues.
- Protéger le produit contre les agents atmosphériques, l'eau, la pluie ou la neige; l'exposition continue et prolongée au soleil pourrait altérer les couleurs de nombreux matériaux.
- Conserver le produit dans un endroit sec.
- Pour le lavage du sac, suivre les instructions ci-après.



⚠ AVERTISSEMENT

- CE VÉHICULE A ÉTÉ CONÇU POUR TRANSPORTER 1 ENFANT EN POSITION ASSISE. NE PAS UTILISER DANS LE CAS D'UN NOMBRE SUPÉRIEUR DE PASSAGERS
- LE SIÈGE DE CE VÉHICULE EST HOMOLOGUÉ POUR DES ENFANTS DE LA NAISSANCE JUSQU'À UN POIDS DE 15 KG.
- UTILISER UN HARNAIS DÈS QUE L'ENFANT PEUT TENIR ASSIS SEUL.
- CE VÉHICULE A ÉTÉ CONÇU POUR ÊTRE UTILISÉ EN COMBINAISON AVEC LES PRODUITS PEG PEREGO GANCIOMATIC : PRIMO VIAGGIO, PRIMO VIAGGIO SIP.
- LES OPÉRATIONS D'ASSEMBLAGE ET DE PRÉPARATION DE L'ARTICLE DOIVENT ÊTRE EFFECTUÉES PAR DES ADULTES.
- NE PAS UTILISER LE PRODUIT SI DES PIÈCES SONT MANQUANTES OU CASSÉES.
- TOUJOURS UTILISER LES CEINTURES À CINQ POINTS ; TOUJOURS UTILISER LA SANGLE D'ENTREJAMBES AVEC LA SANGLE VENTRALE.
- IL PEUT ÊTRE DANGEREUX DE LAISSER L'ENFANT SANS SURVEILLANCE.
- À L'ARRÊT, TOUJOURS ACTIONNER LES FREINS.
- AVANT L'UTILISATION, S'ASSURER QUE TOUS LES MÉCANISMES DE FIXATION SONT CORRECTEMENT ENCLENCHÉS.
- AVANT L'UTILISATION, S'ASSURER QUE LE SIÈGE AUTO OU LE SIÈGE AMOVIBLE EST CORRECTEMENT MONTÉ.
- ÉVITER DE METTRE LES DOIGTS DANS LES MÉCANISMES.
- PRÊTER ATTENTION À LA POSITION DE L'ENFANT LORS DES OPÉRATIONS DE RÉGLAGE DES ÉLÉMENTS MOBILES (POIGNÉE, DOSSIER).
- TOUTE CHARGE PENDUE AUX POIGNÉES PEUT RENDRE LE PRODUIT INSTABLE ; SE CONFORMER AUX INDICATIONS DU FABRICANT RELATIVES AUX CHARGES MAXIMALES ADMISES.
- LA BARRE FRONTALE N'A PAS ÉTÉ CONÇUE POUR SUPPORTER LE POIDS DE L'ENFANT ; ELLE N'A PAS NON PLUS ÉTÉ CONÇUE POUR MAINTENIR L'ENFANT EN POSITION ASSISE ET NE REMPLACE PAS LA SANGLE DE SÉCURITÉ.
- NE PAS UTILISER LE PANIER POUR TRANSPORTER DES CHARGES DONT LE POIDS DÉPASSE 5 KG. NE PAS INTRODUIRE DANS LE PORTE-BOISSONS DES CHARGES SUPÉRIEURES À CELLES INDIQUÉES SUR LE PORTE-BOISSONS LUI-MÊME ; NE JAMAIS Y INTRODUIRE DE BOISSONS CHAUDES. NE PAS INTRODUIRE DANS LES POCHE DE LA CAPOTE (LORSQU'ELLES SONT PRÉSENTES) DES OBJETS DONT LE POIDS EXCÈDE 0,2 KG.
- NE PAS UTILISER LE PRODUIT À PROXIMITÉ D'ESCALIERS OU DE MARCHES ; NE PAS UTILISER À PROXIMITÉ DE SOURCES DE CHALEUR, DE FLAMMES

DIRECTES OU D'OBJETS DANGEREUX SE TROUVANT À LA PORTÉE DE L'ENFANT.

- L'UTILISATION D'ACCESSOIRES N'AYANT PAS ÉTÉ APPROUVÉS PAR LE FABRICANT PEUT ÊTRE DANGEREUSE.
- NE PAS UTILISER CE PRODUIT LORS D'UN JOGGING OU AVEC DES PATINS À ROULETTES.

DE•DEUTSCH

- **WICHTIG: diese gebrauchsanleitung aufmerksam durchlesen und für späteren gebrauch aufbewahren. Die missachtung dieser gebrauchsanleitung könnte die sicherheit ihres Kindes gefährden.**

- Farbliche und technische Änderungen vorbehalten.



Peg Perego S.p.A. ist gemäß ISO 9001 zertifiziert.

Die Zertifizierung garantiert den Kunden und Verbrauchern Transparenz und ermöglicht das Vertrauen in die Arbeitsweise unseres Unternehmens.

KUNDENDIENST

Bei Verlust oder Beschädigung ausschließlich Originalersatzteile von Peg Perego verwenden. Für eventuelle Reparaturen, Produktinformationen, den Austausch diverser Teile bzw. den Kauf von Originalersatzteilen oder Zubehöerteilen wenden Sie sich bitte an den Kundendienst Peg-Perego:

Tel.: 0039-039-60.88.213,

Fax: 0039-039-33.09.992,

E-Mail: assistenza@pegperego.it,

www.pegperego.com

Als Peg Perego stehen wir unseren Kunden für jeden Bedarf immer gerne zur Seite. Deshalb ist es auch extrem wichtig, über die Meinung unserer Kunden Bescheid zu wissen. Wir bitten Sie, das FORMULAR ÜBER DIE KONSUMENTENZUFRIEDENHEIT nachdem Sie unsere Produkte ausprobiert haben, auszufüllen. Das Formular ist unter folgender Internetadresse abrufbar: "www.pegperego.com/SSCo.html.en-UK" Wir würden uns über Anmerkungen und Ratschläge freuen.

GEBRAUCHSANLEITUNG

ZUSAMMENBAU DES SPORTWAGENS

- 1• Nachdem sie das Produkt aus der Verpackung entnommen haben, geben sie darauf Acht, dass folgende Teile vollständig vorhanden sind: Griff, Ablage auf Schutzbügel, Regenschutz, Verdeck, Fußsack, Ablagekorb und Hinter- sowie Vorderräder.
- 2• Zum Öffnen des Fahrgestells des Kinderwagens die sich an den Seitenstäben befindenden Schutzhebel (wie in der Abbildung) nach oben schieben
- 3• Die Seitenstäbe des Fahrgestells kräftig nach oben ziehen
- 4• Den Rahmen durch Drücken der seitlichen Stangen nach unten, d.h. bis zum Klicken, vollständig öffnen.
- 5• Zur Montage der Vorderräder den Hebel A absenken und, wie in der Abbildung gezeigt, einhängen, bis ein Klicken zu hören ist.
- 6• Vor Montage der Hinterräder das hintere Fußbrett, wie in der Abbildung gezeigt, in die Träger einschieben.
- 7• Zur Montage der Hinterräder diese, wie in der Abbildung gezeigt, in die Träger einschieben. Zur Befestigung der Räder an den Trägern muss von der Innenseite des Rades der Bolzen und von der gegenüberliegenden Seite die Schraube eingeführt werden. Den Bolzen in der entsprechenden Vertiefung festhalten und mit Hilfe eines Schraubendrehers festziehen. Das Fußbrett absenken und anhängen.
- 8• Zur Montage des Griffes diesen an den beiden

- Stangen, wie in der Abbildung gezeigt, anbringen.
- 9• Zur Befestigung des Griffes die seitlichen Tasten, wie in der Abbildung gezeigt, gleichzeitig betätigen, den Griff einschieben und nach unten drücken. Sicherstellen, dass die Tasten durch beide Öffnungen bis in das Innere des Griffes eingerastet sind (Pfeil in der Abbildung). Nach erfolgter Positionierung muss sich die Öffnung A am Anfang der Vertiefung B befinden.
 - 10• Den Griff an den Stangen festschrauben sowie den Verschluss dabei außen und die Schraube innen anbringen. Mit Hilfe eines Schraubendrehers von beiden Seiten festziehen, aber nicht zu viel Kraft anwenden.
 - 11• Vor Montage des Schutzbügels, wie in der Abbildung gezeigt, die seitlichen Tasten der Armlehnen bis zum vollständigen Heraustreten der Haken drücken.
 - 12• Zum Einhängen des Schutzbügels die darunter befindlichen Tasten gedrückt halten und ihn in die Vertiefungen einfügen.
 - 13• Den Korb (wie abgebildet) aus dem Behälter ziehen und mit der Montage fortfahren
 - 14• Die beiden Enden des Stabs des Ablagekorbs in die entsprechenden Vertiefungen einführen. Das vollständige Heraustreten der beiden kleinen Tasten prüfen und die beiden vorderen Ösen des Korbs, wie in der Abbildung gezeigt, einhängen.
 - 15• Von beiden Seiten die Ösen des Ablagekorbs, wie in der Abbildung gezeigt, einhängen.
 - 16• Vor Montage des Getränkehalters die Seite des Griffes wählen, auf der dieser montiert werden soll. Dann eine der beiden zur Verfügung stehenden Schellen nehmen und mit beiden Händen an den Enden, wie in der Abbildung gezeigt, dehnen. Den Getränkehalter in das Innere der Schelle, wie in der Abbildung gezeigt, einführen.
 - 17• Die beiden Verschlüsse, wie in der Abbildung gezeigt, einsetzen und dabei auf deren Einrasten achten. Mit zwei Geldstücken die Verschlüsse drehen, um den Getränkehalter wie in der Abbildung gezeigt zu befestigen.
Es wird empfohlen, in den Getränkehalter keine warmen Getränke oder Getränke mit einem Gewicht von mehr als 0,5 kg (1 lbs) einzuführen.

VERDECK

- 18• Zum Anbringen des Verdecks die Befestigungen in die entsprechenden Vertiefungen einführen.
- 19• Das Verdeck auf der Rückseite der Rückenlehne und innerhalb der Armlehnen, wie in der Abbildung gezeigt, anknöpfen.
- 20• Die Spannvorrichtung auf beiden Seiten absenken, um das Verdeck zu spannen.
- 21• Das Verdeck kann auf Grund der umkehrbaren Einhängung auch auf der dem Griff gegenüberliegenden Seite montiert werden. Vor dem Entfernen des Verdecks zum Umdrehen ist dieses zu schließen und dann insgesamt nach vorn zu bewegen, um die Halterungen zu drehen. Dann das Verdeck entfernen und auf der gegenüberliegenden Seite neu montieren. Die Halterungen können auch mit den Händen gedreht werden.

FUSSSACK

- 22• Zum Anbringen des Fußsacks muss dieser unter der Fußstütze wie in der Abbildung gezeigt angebracht und seitlich befestigt werden, in dem die Laschen durch die zugehörigen Haken unter den Armlehnen geführt werden.

REGENSCHUTZ

- 23• Zum Anbringen des Regenschutzes muss der Reißverschluss des Verdecks mit dem des Regenschutzes verbunden werden.
- 24• Den Gummizug seitlich des Sportwagens, wie

in der Abbildung gezeigt, einführen und am Regenschutz anknöpfen. Den unteren Gummizug des Regenschutzes am Rad befestigen.

- 25• Der praktische Regenschutz lässt sich absenken, wenn der Reißverschluss geöffnet wird. Er bleibt dennoch durch die Gummizüge am Sportwagen befestigt.
- 26• Dieser Regenschutz wurde auch für den Fall entwickelt, dass am Sportwagen der Autositz Primo Viaggio befestigt ist, und gewährleistet somit einen umfassenden Schutz.
 - Den Regenschutz nicht in geschlossenen Räumen verwenden und stets prüfen, ob das Kind nicht schwitzt.
 - Den Regenschutz aus PVC nicht in der Nähe von Wärmequellen aufbewahren und auf brennende Zigaretten achten.
 - Prüfen, dass der Regenschutz keinen sich bewegenden Mechanismus des Untergestells oder Sportwagens behindert.
 - Vor Zusammenklappen des Gestells oder des Sportwagens den Regenschutz stets abnehmen.
 - Mit einem Schwamm und etwas Seifenwasser reinigen.

BREMSE

- 27• Um den Sportwagen zu bremsen mit dem Fuß den an den Hinterrädern positionierten Bremshebel absenken. Zum Entriegeln der Bremse entgegengesetzt vorgehen.
Im Stillstand immer die Bremsen des Sportwagens einlegen.

SICHERHEITSGURT

- 28• A: Stellen Sie sicher, daß der Träger richtig eingeführt worden ist und schieben Sie wie in der Abbildung angezeigt. B: Schnallen Sie den Gurt an, wie in der Abbildung angezeigt.
- 29• Zum Abschnallen drücken Sie auf beiden Seiten der Schnalle und ziehen Sie gleichzeitig den Leibgurt nach außen.
- 30• Der neue Sicherheitsgurt ist durch das „Schnappsystem“ einfacher zu verwenden. Vor dem Anschnallen des Gurts die Schnalle laut Abbildung an der Rückenlehne fixieren; danach das Kind festschnallen und für mehr Bewegungsfreiheit den Gurt von der Rückenlehne losschnallen. Die Schnalle muss unter den Schultern des Kindes bleiben.

EINSTELLUNG DER RÜCKENLEHNE

- 31• Die Rückenlehne des Sportwagens kann in vier Stellungen gekippt werden. Zum Absenken der Rückenlehne den Griff nach oben ziehen und gleichzeitig die Rückenlehne bis zur gewünschten Position kippen. Zum Aufrichten die Rückenlehne nach oben drücken.

EINSTELLUNG DER FUSSTÜTZE

- 32• Die Fußstütze ist in vier Positionen verstellbar. Zum Absenken der Fußstütze die beiden seitlichen Hebel zu sich ziehen und die Fußstütze gleichzeitig absenken. Zum Anheben der Fußstütze genügt es, diese bis zum Klicken anzuheben.

DREHBARE VORDERRÄDER

- 33• Um die Vorderräder drehbar zu machen, muss der Hebel, wie in der Abbildung gezeigt, abgesenkt werden. Um sie zu sperren, den Hebel in entgegengesetzter Richtung betätigen.

FUSSHEBEL ZUR ÜBERWINDUNG VON HINDERNISSEN

- 34• Mit Hilfe des hinteren Fusshebels können kleine Höhenunterschiede leicht überwunden werden.

ABLAGE AUF SCHUTZBÜGEL

- 35• Die praktische Ablage zum Öffnen und Schließen erleichtert das Ein- und Aussteigen des Kindes, wenn es größer ist. Zum Öffnen die Taste des Schutzbügels drücken, die sich unter diesem befindet, und gleichzeitig den Schutzbügel nach oben drehen.
 - Zum Entfernen des Schutzbügels beide Tasten des Schutzbügels drücken und diesen gleichzeitig nach außen ziehen.
 - Soll der Sportwagen ohne Schutzbügel benutzt werden, die seitlichen Tasten an den Armlehnen drücken, um die Einraster für den Schutzbügel zu schließen..
- 36• Zum Anbringen der Ablage muss dieses auf dem Schutzbügel positioniert und nach unten gedrückt werden.
- 37• Zum Entfernen der Ablage mit einer Hand den Hebel vorne in der Mitte der Ablage anheben. Die andere Hand auf der Rückseite der Ablage positionieren und, wie in der Abbildung gezeigt, am Hebel ziehen. Dieser Vorgang muss zuerst auf einer und dann auf der anderen Seite ausgeführt werden.

EINSTELLUNG DES GRIFFS

- 38• Zur Einstellung des Griffs die seitlichen Tasten betätigen und diesen auf sich zu ziehen, um ihn zu verlängern.

ABLAGEKORB

- 39• Der Ablagekorb weist drei Einstellungen auf.
 - A: normale Position.
 - B: Der Ablagekorb lässt durch Daraufdrücken sich auch absenken, wenn die Rückenlehne vollständig abgesenkt ist. So kann er leichter gefüllt werden, ohne das Baby zu stören.
 - C: Angehobener Korb ermöglicht Zugang zum hinteren Fußhebel.

ZUM ENTFERNEN DER RÄDER

- 40• Zum Entfernen der Vorderräder müssen diese zuerst durch Betätigen der Hebel und gleichzeitiges Drücken des Rades nach unten drehbar gemacht werden, bis es sich, wie in der Abbildung gezeigt, entfernen lässt.
- 41• Zum Entfernen der Hinterräder die Schrauben im inneren Teil des Ständers lösen. Danach die Räder, wie in der Abbildung gezeigt, von den Ständern abziehen.

ZUSAMMENKLAPPEN

Vor dem Zusammenklappen des Sportwagens die Spannvorrichtungen lockern, wenn das Verdeck angebracht ist.

- 42• Zum Zusammenklappen des Sportwagens zuerst den Hebel 1 und dann Hebel 2, wie in der Abbildung gezeigt, absenken.
- 43• Den Griff nach oben ziehen und dann bis zum Klicken nach unten drücken.
- 44• Prüfen, ob die Sicherheitshebel wie in der Abbildung gezeigt eingehängt sind. Nach dem Zusammenklappen bleibt der Sportwagen aufrecht allein stehen.

ÖFFNEN

- 45• Zum Öffnen des Sportwagens gleichzeitig die Sicherheitshebel, wie in der Abbildung gezeigt, aushängen.
- 46• Dann den Griff entschlossen nach oben ziehen sowie danach bis zum abschließenden Einrasten nach unten drücken.

ENTFERNEN DER BEZÜGE

- 47• Zum Entfernen der Bezüge des Sportwagens die Fußstütze anheben und den Fußsack, wie in der Abbildung gezeigt, abziehen. Den Beinspreizgurt unter der Sitzfläche herausziehen.

- 48• Die Halterungen des Fußsacks seitlich, wie in der Abbildung gezeigt, lösen. Diesen Vorgang auf beiden Seiten ausführen.
- 49• Die beiden Flügel des Fußsacks von der Rückenlehne lösen.
- 50• Schließlich den Fußsack am Gurt vorbei nach oben herausziehen.

GANCIOMATIC-SYSTEM

Das Ganciomatic-System ist ein praktisches und schnelles System, das es ermöglicht, mittels der Ganciomatic-Halterungen am Sportwagen die folgenden einzeln erhältlichen Produkte zu befestigen, die ebenfalls mit dem Ganciomatic-System ausgestattet sind.

- **Primo Viaggio:** Der Autositz lässt sich von seinem Unterteil lösen (das im Auto bleibt) und mit den Ganciomatic-Halterungen des Sportwagens befestigen, um das Kind, ohne es zu stören, zu transportieren.
- **Navetta:** Das komfortable Oberteil wird beim Einhängen in die Ganciomatic-Halterungen des Sportwagens zu einem Kinderwagen. Ausgestattet mit Klappverdeck und Transportgriff verfügt es über ein System zur Regelung der Luftzirkulation im Inneren und die Neigung der Rückenlehne, die beide von außen bedienbar sind. Zu Hause pendelt es wie eine Wiege und wird beim Herausziehen der beiden Füße zu einem echten Kinderbett.

GANCIOMATIC-VERBINDUNGSTÜCKE DES SPORTWAGENS

- 51• Um die Ganciomatic-Verbindungsstücke des Sportwagens hochzuklappen, den Bezug an den Ecken des Sitzes anheben und die beiden Verbindungsstücke bis zum Einrasten nach oben drehen.
- 52• Um die Ganciomatic-Verbindungsstücke des Sportwagens herunterzuklappen, den Hebel nach außen ziehen und gleichzeitig die Verbindungsstücke wie in der Abbildung nach unten drehen.

CENTRO + PRIMO VIAGGIO

- 53• Zum Befestigen des Autokindersitzes am Sportwagen wie folgt vorgehen:
 - die Feststellbremse des Sportwagens betätigen;
 - das Sportwagenverdeck abnehmen;
 - die Rückenlehne des Sportwagens in die zweitletzte Position herunterklappen;
 - die Ganciomatic-Verbindungsstücke des Sportwagens hochstellen;
 - Den Autokindersitz in Richtung der Mama positionieren und bis zum Einrasten nach unten drücken.
 - Es empfiehlt sich, den Schutzbügel des Sportwagens nicht zu entfernen, wenn der Autokindersitz angebracht wird.
 - Zum Abnehmen des Autokindersitzes vom Sportwagen ist die entsprechende Bedienungsanleitung hinzuzuziehen.

CENTRO + NAVETTA

- 54• Zum Einhängen des Oberteils Navetta am Sportwagen ist es erforderlich:
 - den Sportwagen zu bremsen;
 - das Verdeck vom Sportwagen zu lösen;
 - die Rückenlehne des Sportwagens vollständig abzusenken;
 - die Ganciomatic-Halterungen des Sportwagens hochzustellen;
 - den Sicherheitsbügel zu entfernen und die beiliegenden Verschlüsse einzusetzen, um die Armlehnen des Sportwagens zu verschließen;
 - die Fußstütze des Sportwagens in die höchste

- Position zu heben;
- den Griff des Oberteils anzufassen;
 - das Oberteil Navetta auf den Ganciomatic-Halterungen des Sportwagens befestigen und dabei das Kopfteil des Oberteils auf der zum Griff des Sportwagens gegenüberliegenden Seite anbringen;
 - mit beiden Händen auf die Seiten des Oberteils zu drücken, bis ein Klicken zu hören ist.
 - Zum Aushängen des Oberteils Navetta vom Sportwagen siehe in der zugehörigen Bedienungsanleitung.

ZUBEHÖR

- 55• **Wickeltasche:** Tasche mit Wickelunterlage, lässt sich am Sportwagen befestigen.
- 56• **Tragetasche Soft:** Praktische gepolsterte Tragetasche für unterwegs, die sich bei Bedarf in eine Wickelunterlage umwandeln lässt. Am Sportwagen angebracht, verwandelt sie sich mit Hilfe des umkehrbaren Sportwagenverdeckts in einen Kinderwagen. Wenn das Kind etwas größer ist, lässt sich die Tragetasche in einen zweiten gepolsterten Fußsack mit Decke verwandeln und wird so am Sportwagen angebracht.
- Zur Montage der Tragetasche Soft am Sportwagen ist die Bedienungsanleitung hinzuzuziehen.

REINIGUNG UND PFLEGE

Ihr Produkt ist nur gering wartungsbedürftig. Die Reinigung und Instandhaltung darf ausschließlich von Erwachsenen durchgeführt werden.

- Alle beweglichen Teile unbedingt sauber halten und wenn nötig, mit Leichtöl schmieren.
- Die Metallteile gut trocknen, um die Rostbildung zu vermeiden.
- Die Kunststoffteile regelmäßig mit einem feuchten Lappen reinigen – keine Lösungsmittel oder ähnliche Produkte verwenden.
- Die Stoffteile abbürsten, um den Staub zu entfernen.
- Die Räder staub- und sandfrei halten.
- Den Produkt vor Witterungseinflüssen, wie Wasser, Regen oder Schnee geschützt aufbewahren; eine längere Bestrahlung durch die Sonne kann zu Farbänderungen der verschiedenen Materialien führen.
- Den Produkt an einem trockenen Ort aufbewahren.
- Für die Reinigung des Bezugs sind die folgenden Hinweise zu beachten.



ACHTUNG

- DIESES FAHRZEUG WURDE FÜR DEN TRANSPORT VON NUR EINEM KIND IM SITZEN KONZIPIERT. NICHT FÜR MEHR FAHRER ALS ANGEGEBEN VERWENDEN
- DIESES BEFÖRDERUNGSMITTEL IST FÜR BABYS MIT EINEM KÖRPERGEWICHT BIS ZU 15 KG GEDACHT.
- SOBALD DAS KIND IN DER LAGE IST VON ALLEIN AUFRECHT ZU SITZEN, DAS GURTSYSTEM BENUTZEN.
- DER KINDERWAGEN WURDE FÜR DEN GEBRAUCH IN VERBINDUNG MIT ANDEREN PRODUKTEN DER REIHE PEG PEREGO GANCIOMATIC ENTWICKELT: PRIMO VIAGGIO, PRIMO VIAGGIO SIP.
- DER ZUSAMMENBAU SOWIE VORBEREITUNG DES PRODUKTS MUSS DURCH ERWACHSENE PERSONEN ERFOLGEN.
- DEN KINDERWAGEN NICHT BENUTZEN, WENN TEILE FEHLEN ODER SCHÄDEN FESTGESTELLT WURDEN.
- IMMER DIE 5-PUNKT-GURTE BENUTZEN; IMMER DEN ZWISCHENBEINGURT IN VERBINDUNG MIT DEM

BECKENGURT VERWENDEN.

- DAS KIND NICHT UNBEAUF SICHTIGT LASSEN.
- BEIM ABSTELLEN DES KINDERWAGENS STETS DIE BREMSEN BETÄTIGEN.
- VOR GEBRAUCH PRÜFEN, DASS ALLE VERBINDUNGSELEMENTE KORREKT MITEINANDER VERBUNDEN SIND.
- VOR GEBRAUCH SICHERSTELLEN, DASS AUTOKINDERSITZ BZW. DER SEPARAT ERHÄLTICHE SPORTWAGENSITZ RICHTIG BEFESTIGT SIND.
- NICHT MIT DEN FINGERN IN DIE VERBINDUNGSELEMENTE GREIFEN.
- BEI DER EINSTELLUNG DER BEWEGLICHEN ELEMENTE DES KINDERWAGENS (GRIFF, RÜCKENLEHNE) AUF DAS KIND ACHT GEBEN.
- AM SCHIEBEGRIFF ODER DEN SCHIEBEGRIFFEN HÄNGENDE LASTEN KÖNNEN DIE STABILITÄT DES KINDERWAGENS GEFÄHRDEN. FÜR DAS MAXIMALGEWICHT DER LASTEN HERSTELLERANWEISUNGEN BEACHTEN.
- DER VORDERE SCHUTZBÜGEL IST NICHT DAZU KONZIPIERT, DAS GEWICHT DES KINDES ZU HALTEN UND ERSETZT NICHT DEN SICHERHEITSGURT.
- KEINE LASTEN VON ÜBER 5 KG GEWICHT IN DEN EINKAUFSKORB LEGEN. IN DEN GETRÄNKEHALTER KEINE HÖHEREN LASTEN EINSETZEN, ALS IM GETRÄNKEHALTER SELBST ANGEGEBEN. NIE HEISSGETRÄNKE EINSETZEN. IN DIE VERDECKTASCHEN (FALLS VORHANDEN) KEINE LASTEN VON MEHR ALS 0,2 KG EINSETZEN.
- DAS PRODUKT NICHT IN DER NÄHE VON TREPPEN ODER STUFEN ABSTELLEN; NICHT IN DER NÄHE VON HITZEQUELLEN, OFFENEN FLAMMEN ODER GEFÄHRLICHEN GEGENSTÄNDEN, DIE SICH IN REICHWEITE DES KINDES BEFINDEN, ABSTELLEN.
- DAS BENUTZEN ANDERER ALS DURCH DEN HERSTELLER ZUGELASSENER ZUBEHÖRTEILE KÖNNTE ZU GEFÄHREN FÜHREN.
- DIESES PRODUKT IST NICHT ZUM JOGGEN ODER ROLLSCHUHLAUFEN GEEIGNET.

ES●ESPAÑOL

● **IMPORTANTE:** leer atentamente estas instrucciones y conservarlas para una futura utilización. Si no se siguen estas instrucciones, se podría arriesgar la seguridad del niño.

● PEG PEREGO podrá modificar los modelos descritos en este prospecto, por razones técnicas o comerciales.



Peg Perego S.p.A. cuenta con la certificación ISO 9001.

Dicha certificación ofrece tanto a los clientes como a los consumidores la garantía de una transparencia y confianza por lo que concierne al modo de trabajar de la empresa.

SERVICIO DE ASISTENCIA

Si por casualidad alguna parte del modelo se pierde o se rompe, usar sólo piezas de repuesto originales Peg Perego. Para todo lo que concierne las reparaciones, cambios, informaciones sobre los productos y la venta de repuestos originales y accesorios, contacte con el Servicio de Asistencia Peg-Perego:

Tel.: 0039-039-60.88.213

Fax: 0039-039-33.09.992

e-mail: assistenza@pegperego.it

www.pegperego.com

Peg Perego está a disposición de sus Consumidores para satisfacer lo mejor posible todas sus exigencias. Por eso, conocer lo que piensan nuestros Clientes, es para nosotros muy importante y fundamental. Le agradeceremos mucho si, después de haber utilizado uno de nuestros productos rellena el FORMULARIO DE SATISFACCIÓN DEL CONSUMIDOR que encontrará en internet en la siguiente dirección: "www.pegperego.com/SSCo.html.en-UK", indicando las posibles observaciones o sugerencias.

INSTRUCCIONES DE USO

ENSAMBLAJE DE LA SILLA DE PASEO

1. Cuando se saca el producto de la caja hay que agrupar las piezas siguientes: el asa, la barra frontal con bandeja, el plástico de lluvia, la capota, el cubrepies, la cesta portaobjetos y el grupo de las ruedas delanteras y traseras.
2. Para abrir la estructura de la silla de paseo subir las palanquitas de seguridad que están los tubos laterales como indica la figura.
3. Tirar hacia arriba con fuerza los tubos laterales de la estructura de la silla.
4. Completar la apertura del chasis empujando sobre los tubos laterales hacia abajo hasta oír clic.
5. Para montar las ruedas delanteras, bajar la palanca A y engancharlas como indica la figura hasta oír clic.
6. Antes de montar el grupo de ruedas traseras, meter el peldaño trasero en los montantes como indica la figura.
7. Para montar el grupo de ruedas traseras, meterlo en los montantes como indica la figura. Para fijar el grupo de ruedas en los montantes hay que meter por la parte interior de la rueda el perno y por la parte contraria del tornillo. Atornillar con un destornillador manteniendo el perno en su sitio. Bajar y enganchar el peldaño.
8. Para montar el asa ponerla de manera que coincida con los tubos, como indica la figura.
9. Para fijar el asa presionar los botones laterales como indica la figura, al mismo tiempo meter

el asa y empujar hacia abajo. Para fijarla correctamente asegurarse de que los botones estén pasando por ambos agujeros hasta dentro del asa (véase la flecha de la figura). Cuando se ha colocado, el agujero A tiene que corresponder con el principio de la ranura B.

10. Enroscar el asa en los tubos poniendo por fuera el tapón y por dentro el tornillo. Atornillar con el destornillador por ambos lados pero sin forzar.
11. Antes de montar la barra frontal presionar, como indica la figura, los botones laterales de los reposabrazos hasta que salgan completamente los enganches.
12. Para enganchar la barra frontal mantener presionados los botones de abajo y meterla en los encastres.
13. Sacar la cesta de la pieza troquelada como muestra la figura y montarla.
14. Meter los dos extremos de la varilla de la cesta en sus alojamientos. Asegurarse de que salgan completamente los dos botoncitos y enganchar las dos ranuras delanteras de la cesta como indica la figura.
15. Enganchar por ambos lados las ranuras de la cesta como indica la figura.
16. Antes de montar el portabebidas, elegir el lado del asa en el que se desea montar; coger una de las dos abrazaderas y con ambas manos ensancharlas en los extremos, como indica la figura. Meter el portabebidas dentro de la abrazadera como se ve en la figura.
17. Meter como indica la figura los dos tapones, teniendo cuidado con los encastres. Con dos monedas girar los tapones para fijar el portabebidas como indica la figura.
Se aconseja no meter en el portabebidas bebidas calientes ni con un peso superior a 0,5 Kg (1 lbs).

CAPOTA

18. Para aplicar la capota meter los acoples en sus alojamientos.
19. Abrochar la capota por detrás del respaldo y dentro de los reposabrazos como indica la figura.
20. Bajar el compás por ambos lados para tensar la capota.
21. La capota, gracias al enganche reversible, puede montarse también por la parte opuesta al asa. Antes de quitar la capota para girarla hay que cerrarla y ponerla toda hacia delante para girar los acoples, luego quitarla y volverla a montar por la parte opuesta; también se pueden girar los acoples con las manos.

CUBREPIES

22. Para enganchar el cubrepies hay que abrocharlo por debajo del reposapiés como indica la figura y fijarlo lateralmente haciendo pasar las lengüetas por los ganchos que hay debajo de los reposabrazos.

PLÁSTICO DE LLUVIA

23. Para poner el plástico de lluvia hay que enganchar la cremallera de la capota a la del plástico de lluvia.
24. Meter la goma que hay al lado de la silla de paseo como indica la figura y abrocharla al plástico de lluvia. Fijar la goma más baja del plástico de lluvia a la rueda.
25. El práctico plástico de lluvia se puede bajar abriendo la cremallera y quedando fijado a la silla de paseo gracias a las gomas.
26. Este plástico de lluvia ha sido diseñado también para cuando en la silla de paseo esté enganchada la silla de auto Primo Viaggio, garantizando así una protección total.
 - No utilizar el plástico de lluvia en lugares cerrados y controlar siempre que el niño no esté caliente.
 - No colocar el plástico de lluvia de PVC cerca

de fuentes de calor y tener cuidado con los cigarrillos.

- Asegurarse de que el plástico de lluvia no interfiera con ningún mecanismo en movimiento del cochecito o de la silla de paseo.
- Quitar siempre el plástico de lluvia antes de cerrar el cochecito o la silla de paseo.
- Lavar con una esponja y agua jabonosa, sin utilizar detergentes.

FRENO

- 27• Para frenar la silla de paseo bajar con el pie la palanca del freno que está en el grupo de ruedas traseras. Para desbloquear el freno, hacer lo mismo en el sentido contrario.
Cuando se está parados poner siempre los frenos de la silla de paseo.

CINTURÓN DE SEGURIDAD

- 28• A: Asegurarse que los tirantes estén correctamente introducidos, empujando tal y como muestra la figura. B: Enganchar el cinturón actuando como muestra la figura.
- 29• Para desenganchar el cinturón, pulsar en los lados de la hebilla y al mismo tiempo tirar hacia fuera, el cinturón.
- 30• El nuevo cinturón de seguridad desde hoy es más fácil de poner gracias al sistema "quita y pon". De hecho, antes de enganchar el cinturón, fije la hebilla pequeña al respaldo introduciendo la lengüeta en la presilla como indica la figura; luego, cuando haya enganchado el cinturón al niño tiene que soltarla del respaldo para dejar que el niño tenga más movilidad. La hebilla pequeña tiene que quedar debajo de los hombros del niño.

REGULACIÓN DEL RESPALDO

- 31• El respaldo de la silla de paseo se puede reclinar en cuatro posiciones. Para bajar el respaldo, levantar el asa hacia arriba y al mismo tiempo reclinar el respaldo, bloqueándolo en la posición deseada. Para subirlo, empujar el respaldo hacia arriba.

REGULACIÓN DEL REPOSAPIÉS

- 32• El reposapiés se puede regular en cuatro posiciones. Para bajarlo, tirar de las dos palanquitas laterales hacia sí y al mismo tiempo bajarlo. Para subirlo es suficiente subirlo hasta oír clic.

RUEDAS DELANTERAS GIRATORIAS

- 33• Para que giren las ruedas delanteras hay que bajar la palanca como indica la figura. Para que queden fijas usar la palanca en el sentido contrario.

PELDAÑO PARA SUPERAR LOS OBSTÁCULOS

- 34• El peldaño trasero para superar obstáculos facilita a la madre superar los pequeños desniveles.

BARRA FRONTAL CON BANDEJA

- 35• La práctica barra frontal de quita y pon facilita la entrada y la salida del niño cuando es más mayor. Para abrir presionar el botón de la barra frontal que hay debajo de la misma y al mismo tiempo girar la barra frontal hacia arriba.
- Para quitar la barra frontal presionar ambos lados de los botones de la barra frontal y al mismo tiempo tirar hacia fuera.
 - Si se desea utilizar la silla de paseo sin barra frontal hacer que entren los encastres de la barra frontal mediante los botones laterales que hay en los reposabrazos.
- 36• Para aplicar la bandeja hay que colocarla encima de la barra frontal y presionar hacia abajo.
- 37• Para quitar la bandeja, con una mano levantar la palanquita delantera central de la bandeja y con la otra mano meterla en la parte interior de

la bandeja y tirar de la palanquita como indica la figura. Esta operación se hace antes por un lado y luego por el otro.

REGULACIÓN DEL ASA

- 38• Para regular la longitud del asa presionar los botones laterales y tirar hacia sí para alargarla.

CESTA

- 39• La cesta de la silla de paseo tiene tres regulaciones.
- A: posición normal.
- B: la cesta se baja para permitir su uso incluso cuando el respaldo está completamente bajado; presionando sobre ella es más fácil llenarla sin molestar al bebé.
- C: cesta levantada para acceder al peldaño trasero.

PARA QUITAR LAS RUEDAS

- 40• Para quitar las ruedas delanteras primero hay que ponerlas en posición giratoria; presionar las palanquitas y al mismo tiempo empujar la rueda hacia abajo hasta quitarla como indica la figura.
- 41• Para quitar el grupo de ruedas traseras quitar los tornillos de la parte interior del montante. Luego sacar el grupo de ruedas de los montantes como indica la figura.

CIERRE

Antes de cerrar la silla de paseo, si lleva la capota, hay que aflojar los compases.

- 42• Para cerrar la silla de paseo, bajar la palanca 1 y luego la 2 como indica la figura.
- 43• Tirar del asa hacia arriba y luego empujarla hacia abajo hasta oír clic.
- 44• Asegurarse de que las palanquitas de seguridad estén enganchadas como indica la figura; una vez cerrada la silla de paseo se mantiene de pie sola.

APERTURA

- 45• Para abrir la silla de paseo desenganchar al mismo tiempo las palanquitas de seguridad como indica la figura.
- 46• Subir con fuerza el asa hacia arriba y luego empujarla hacia abajo hasta el tope final.

DESENFUNDABLE

- 47• Para quitar la funda de la silla de paseo, subir el reposapiés y sacar el saco como indica la figura. Sacar la tira entrepiernas por debajo del asiento.
- 48• Desenganchar los acoples del saco lateralmente como indica la figura. Hacer la operación en ambos lados.
- 49• Sacar las dos aletas del saco del respaldo.
- 50• Por último sacar el saco por arriba, haciendo que pase a través de la correa.

GANCIOMATIC SYSTEM

Ganciomatic System es el sistema práctico y rápido que permite enganchar en la silla de paseo una serie de productos que se pueden adquirir por separado y que también están dotados de sistema Ganciomatic.

- Primo Viaggio: silla de auto con base; se desengancha de la base (que queda en el automóvil) y se engancha en los acoples Ganciomatic de la silla de paseo para transportar al niño sin molestarlo.
- Navetta: el capazo con confort se convierte en cochecito enganchándolo en los acoples Ganciomatic de la silla de paseo. Dotado de capota reclinable y manilla de transporte, tiene un sistema que permite regular desde el exterior tanto la circulación del aire interno del capazo como la inclinación del respaldo. En casa se mece como una cuna y, si se extraen los caballetes, se

convierte en una camita.

ACOPLES GANCIOMATIC DE LA SILLA DE PASEO

51. Para subir los acoples Ganciomatic de la silla de paseo, levantar el saco en los ángulos del asiento y girar hacia arriba los dos acoples hasta oír clic.
52. Para bajar los acoples Ganciomatic de la silla de paseo, tirar hacia fuera la palanquita y al mismo tiempo girar hacia abajo los acoples como indica la figura.

CENTRO+ PRIMO VIAGGIO

53. Para enganchar la silla de auto a la silla de paseo hay que:
 - frenar la silla de paseo;
 - quitar la capota de la silla de paseo;
 - bajar el respaldo de la silla de paseo hasta la penúltima posición;
 - levantar los acoples Ganciomatic de la silla de paseo;
 - poner la silla de auto hacia la madre y empujarla hacia abajo hasta oír clic.
 - Se aconseja no quitar el frontal de la silla de paseo cuando se engancha la silla de auto.
- Para desenganchar la silla de auto de la silla de paseo consultar el manual de instrucciones.

CENTRO+ NAVETTA

54. Para enganchar el capazo Navetta en la silla de paseo:
 - frenar la silla de paseo;
 - quitar la capota de la silla de paseo;
 - bajar completamente el respaldo de la silla de paseo;
 - levantar los acoples Ganciomatic de la silla de paseo;
 - quitar la barra frontal e introducir los tapones en dotación para cerrar los brazos de la silla de paseo;
 - levantar el reposapiés de la silla de paseo hasta la posición más alta;
 - empuñar la manilla de Navetta;
 - colocar Navetta en los acoples Ganciomatic de la silla de paseo, manteniendo el lado de la cabeza del capazo en la parte opuesta a la manilla de la silla de paseo;
 - presionar con ambas manos a ambos lados de Navetta hasta oír un clic.
- Para desenganchar el capazo Navetta de la silla de paseo, consultar su manual de instrucciones.

LÍNEA DE ACCESORIOS

55. **Bolso con cambiador:** bolso con colchoneta para cambiar al bebé, que se puede enganchar a la silla de paseo.
56. **Porte-Enfant Soft:** práctico saco acolchado para llevar a mano el bebé, que se convierte en cambiador. Se puede aplicar a la silla de paseo y se convierte en cochecito aprovechando la capota reversible de la silla de paseo. Para cuando el bebé es más mayor, se transforma en un segundo saco acolchado con cubrepiés para montar en la silla de paseo.
 - Para enganchar el capazo Porte-Enfant Soft a la silla de paseo consultar el manual de instrucciones.

LIMPIEZA & MANTENIMIENTO

Su producto necesita un mínimo mantenimiento. Las operaciones de limpieza y mantenimiento tiene que ser efectuadas sólo por adultos.

- Se aconseja mantener limpias las partes en movimiento y si hiciera falta, lubricarlas con aceite ligero.

- Secar las partes de metal del producto para evitar que se oxiden.
- Limpiar periódicamente las partes de plástico con un paño húmedo, no usar disolventes ni otros productos parecidos.
- Cepillar las partes de tejido para quitar el polvo.
- Mantener limpias las ruedas quitando polvo y arena.
- Proteger el producto contra los agentes atmosféricos, agua, lluvia o nieve; la exposición continua y prolongada al sol puede causar cambios de color en muchos materiales.
- Conservar el producto en un sitio seco.
- Para lavar los revestimientos, seguir las indicaciones siguientes.



⚠ ATENCIÓN

- ÉSTE VEHÍCULO HA SIDO PROYECTADO PARA TRANSPORTAR UN SOLO NIÑO EN SU ASIENTO. NO UTILIZAR EN CASO DE UN NÚMERO SUPERIOR DE PASAJEROS
- ESTE VEHÍCULO ESTÁ CONCEBIDO DESDE EL NACIMIENTO HASTA 15 KG DE PESO.
- UTILIZAR UN SISTEMA DE RETENCIÓN SOLO CUANDO EL NIÑO SEA CAPAZ DE ESTAR SENTADO SOLO.
- ESTE VEHÍCULO HA SIDO DISEÑADO PARA SER USADO COMBINÁNDOLO CON LOS PRODUCTOS PEG PEREGO GANCIOMATIC: PRIMO VIAGGIO Y PRIMO VIAGGIO SIP.
- LAS OPERACIONES DE MONTAJE Y DE PREPARACIÓN DEL ARTÍCULO TIENEN QUE REALIZARLAS SOLO LOS ADULTOS.
- NO UTILICE EL PRODUCTO SI FALTA ALGUNA PARTE O SI PRESENTA ROTURAS.
- UTILICE SIEMPRE LOS CINTURONES CON CINCO PUNTOS; UTILICE SIEMPRE LA TIRA ENTREPIERNAS DEL CINTURÓN CON LA CORREA DE LA CINTURA.
- PUEDE SER PELIGROSO DEJAR AL NIÑO SIN VIGILANCIA.
- CUANDO ESTÁN PARADOS, UTILICE SIEMPRE LOS FRENOS.
- ANTES DE USAR LA SILLA DE PASEO ASEGÚRESE DE QUE TODOS LOS MECANISMOS DE ENGANCHE ESTÉN ACOPLADOS CORRECTAMENTE.
- ANTES DE USAR LA SILLA DE PASEO ASEGÚRESE DE QUE LA SILLA DE AUTO O LA SILLITA EXTRAÍBLE ESTÉN CORRECTAMENTE ENGANCHADAS.
- EVITE INTRODUCIR LOS DEDOS EN LOS MECANISMOS.
- PRESTE ATENCIÓN AL NIÑO CUANDO SE REGULAN LOS MECANISMOS (ASA, RESPALDO).
- TODA CARGA COLGADA DEL ASA O DE LAS MANILLAS PUEDE HACER QUE LA SILLA DE PASEO SEA INESTABLE; SIGA LAS INDICACIONES DEL FABRICANTE CONCERNIENTES AL PESO MÁXIMO QUE SE PUEDE COLGAR.
- LA BARRA FRONTAL NO ESTÁ CONCEBIDA PARA SOPORTAR EL PESO DEL NIÑO; NO ESTÁ CONCEBIDA PARA SUJETAR AL NIÑO EN EL ASIENTO Y NO SUSTITUYE EL CINTURÓN DE SEGURIDAD.
- NO INTRODUZCA EN LA CESTA PORTAOBJETOS UNA CARGA QUE PESE MÁS DE 5 KG. NO META EN EL PORTABEBIDAS UN PESO SUPERIOR A LO QUE ESPECIFICA EL PORTABEBIDAS EN CUESTIÓN Y NO META NUNCA BEBIDAS CALIENTES. NO META EN LOS BOLSILLOS DE LAS CAPOTAS (SI LAS HUBIERA) UN PESO SUPERIOR A 0.2 KG.
- NO UTILICE EL PRODUCTO CERCA DE ESCALERAS O ESCALONES; NO LO UTILICE CERCA DE FUENTES DE CALOR, LLAMAS LIBRES U OBJETOS PELIGROSOS QUE ESTÉN AL ALCANCE DE LOS BRAZOS DEL NIÑO.
- PUEDE SER PELIGROSO UTILIZAR ACCESORIOS NO HOMOLOGADOS POR EL FABRICANTE.
- ESTE PRODUCTO NO ESTÁ CONCEBIDO PARA CORRER NI PARA LAS CARRERAS CON PATINES.

PT•PORTUGUÊS

● **IMPORTANTE: leia atentamente estas instruções, conserve-as para sua futura utilização. A segurança da criança pode ser colocada em risco, caso tais instruções não sejam respeitadas.**

● A Peg Perego poderá efectuar em qualquer momento modificações aos modelos descritos nesta publicação, por motivos de natureza técnica ou comercial.



A Peg Perego S.p.A. é certificada ISO 9001. A certificação oferece aos clientes e aos consumidores a garantia de uma transparência e confiança no modo de trabalhar da empresa.

SERVIÇO DE ASSISTÊNCIA

No caso de perda ou dano de partes do modelo, use somente peças originais Peg Perego. Caso necessite de reparar, substituir, informar-se sobre os produtos Perego, ou também, adquirir peças originais e acessórios, procure o Serviço de Assistência Peg-Perego:

tel.: 0039-039-60.88.213,
fax: 0039-039-33.09.992,
e-mail: assistenza@pegperego.it,
www.pegperego.com

A Peg Perego é a disposição de seus Consumidores para satisfazê-los no melhor modo possível. Por isto, conhecer a opinião dos nossos Clientes, para nos é muito importante e precioso. Portanto agradecemos muito se logo após ter utilizado um nosso produto V.Sa. queira preencher, enviando-nos suas observações ou sugestões, o QUESTIONÁRIO SATISFAÇÃO DO CONSUMIDOR que encontrarás em internet ao seguinte endereço: "www.pegperego.com/SSCo.html".

INSTRUÇÕES DE USO

MONTAGEM DA CADEIRA DE PASSEIO

- 1• Depois de retirar o produto da caixa, preste atenção em reagrupar as seguintes partes: manilha, pousa mãos com bandeja, protector de chuva, capota, coberta, cesto e os grupos das rodas dianteiras e traseiras.
- 2• Para abrir a estrutura da cadeira de passeio, levante as alavancas de segurança situadas nos tubos laterais, como indicado na figura.
- 3• Puxe os tubos laterais da estrutura para cima com firmeza.
- 4• Complete a abertura da estrutura a empurrar os tubos laterais para baixo até sentir o clique.
- 5• Para montar as rodas dianteiras, abaixe a alavanca A e encaixe, como na figura, até sentir o clique.
- 6• Antes de montar o grupo das rodas traseiras, introduza o tapete de trás nos eixos, como na figura.
- 7• Para montar o grupo das rodas traseiras, introduza nos eixos, como na figura. Para fixar o grupo das rodas aos eixos é preciso introduzir a porca do lado interno da roda, e o parafuso na parte oposta. Atarraxe com o auxílio de uma chave de fendas, a segurar a porca em seu apropriado sitio. Abaixo e prenda o tapete.
- 8• Para montar a manilha, coloque-a em correspondência dos dois tubos, como na figura.
- 9• Para fixar a manilha preme os botões laterais, assim como indicado na figura, e ao mesmo tempo introduza-a empurrando para baixo. Para fixar correctamente, certifique-se que os botões

tenham passado pelos dois furos até a parte dentro da manilha (vide seta na figura). Após efectuar sua colocação, o furo A deve estar em correspondência com o encaixe B.

- 10• Atarraxe a manilha aos tubos a colocar na parte externa a tampa e na parte interna, o parafuso. Atarraxe com o auxílio de uma chave de fendas, dos dois lados, mas sem forçar.
- 11• Antes de montar o apoio de mãos, preme os botões laterais dos braços, como na figura, até a saída completa dos ganchos.
- 12• Para encaixar o apoio de mãos mantenha os botões a abaixo premidos e introduza-o nos encaixes.
- 13• Retire a cesta da embalagem, como indicado na figura e faça a montagem.
- 14• Introduza as duas extremidades da haste do cesto em seus apropriados sitios. Certifique-se da saída completa dos dois pequenos botões e enganche as duas alças dianteiras do cesto, como na figura.
- 15• Encaixe dos dois lados, as alças do cesto, como na figura.
- 16• Antes de montar o porta biberão, escolha o lado da manilha na qual colocá-lo, tome uma das duas braçadeiras a disposição e com ambas as mãos, alargue-a nas extremidades, proceda como na figura. Introduza o porta biberão dentro da braçadeira, assim como indicado na figura.
- 17• Introduza as duas tampinhas como na figura, a prestar atenção aos encaixes. A usar duas moedas, gire as tampinhas para fixar o porta biberão, como na figura.
Aconselha-se a não inserir no porta biberão, bebidas quentes e com um peso superior a 0,5 Kg (1 lbs).

CAPOTA

- 18• Para aplicar a capota, introduza os encaixes nos sitios apropriados.
- 19• Abotoe a capota na parte de trás do encosto e na parte interna dos braços, como na figura.
- 20• Abaixo a alavanca de ambos os lados para estender a capota.
- 21• A capota, graças ao enganche reversível, pode ser montada também do lado contrário da manilha. Antes de retirar a capota para girá-la, feche-a e coloque-a toda para frente para girar os encaixes, solte-a então e remonte-a pelo lado oposto; é possível virar os encaixes também com as mãos.

COBERTA

- 22• Para enganchar a coberta é preciso abotoá-la sob o repouso de pés, como na figura e fixá-la lateralmente a fazer com que passem as linguetas nos ganchos existentes sob os braços.

PLÁSTICO PROTECTOR DE CHUVA

- 23• Para aplicar o plástico protector de chuva, é preciso prender o zíper da capota com aquele do plástico protector de chuva.
- 24• Introduza o elástico ao lado da cadeira de passeio, como na figura e abotoe-o ao plástico protector de chuva. Fixe à roda o elástico mais baixo do plástico protector de chuva.
- 25• O plástico protector de chuva pode ser abaixado a abrir o zíper e a deixar a cadeira de passeio fixa, graças aos elásticos.
- 26• Este protector de chuva foi estudado também para o caso em que a cadeira de passeio esteja encaixada na cadeira para automóvel Primeira Viagem, a garantir a protecção total.
 - Não utilize o protector de chuva em ambientes fechados e controle sempre que a criança não esteja sofrendo calor.
 - Não coloque o protector de chuva em PVC próximo a fontes de calor e preste atenção ao uso de cigarros.
 - Certifique-se que o protector de chuva não

interfira em nenhum mecanismo em movimento do carrinho ou da cadeirinha de passeio.

- Retire sempre o protector de chuva antes de fechar seu carrinho ou cadeira de passeio.
- Lave com uma esponja molhada com água e sabão, sem utilizar detergentes.

TRAVÃO

- 27• Para travar a cadeira de passeio abaixe com o pé, a alavanca travão situada no grupo das rodas traseiras. Para desbloquear o travão, faça o contrário.

Quando parado, accione sempre os travões da cadeira de passeio.

CINTO DE SEGURANÇA

- 28• A: Assegure-se que os cintos estejam correctamente introduzidos, empurrando-os como ilustrado na figura. B: Aperte o cinto, actuando como mostra a figura.
- 29• Para desapertar o cinto, pressione aos lados da fivela e simultaneamente, puxe o cinto para fora.
- 30• O novo cinto de segurança é mais fácil de colocar devido ao sistema "prende e desprende". De facto, antes de encaixar o cinto, prenda a fivela ao encosto, inserindo a lingueta no orifício adequado, como representado na figura; depois, quando tiver prendido a cintura da criança, solte-a do encosto para a deixar mais livre para mover-se. A fivela deve permanecer por baixo das costas da criança.

REGULAÇÃO DO ENCOSTO

- 31• O encosto da cadeira de passeio é reclinável em quatro posições. Para abaixar o encosto, levante a manilha para cima e ao mesmo tempo recline o encosto, bloqueando-o na posição desejada. Para levantá-lo, empurre o encosto para cima.

REGULAÇÃO DO REPOUSO PARA PÉS

- 32• O repouso para pés é regulável em quatro posições. Para abaixar o repouso para pés, puxe as duas alavancas laterais em sua direcção e ao mesmo tempo abaixe-o. Para levantar o repouso para pés basta subi-lo até sentir o clique.

RODAS DIANTEIRAS PIVOTANTES

- 33• Para fazer com que as rodas dianteiras girem em torno a si mesmas, é preciso abaixar a alavanca, assim como na figura. Para fazer com que estas estejam fixas, use a alavanca no sentido contrário.

TAPETE SUPERA OBSTÁCULOS

- 34• O tapete traseiro supera obstáculos ajuda à mamãe a superar pequenos desníveis.

POUSA MÃOS COM BANDEJA

- 35• O prático pousa mãos abre/fecha facilita a entrada e saída da criança quando maior. Para abrir preme o botão do pousa mãos, colocado abaixo do mesmo e ao mesmo tempo gire o pousa mãos para cima.
- Para retirar o pousa mãos, preme os dois botões do mesmo e ao mesmo tempo puxe-o para fora.
 - Caso queira-se utilizar a cadeira de passeio sem o pousa mãos faça com que os encaixes entrem através dos botões laterais situados nos braços.
- 36• Para aplicar a bandeja é preciso colocá-la sobre o pousa mãos e premer para baixo.
- 37• Para retirar a bandeja, levante a alavanca dianteira central da bandeja com uma das mãos, enquanto que com a outra coloque-a internamente na bandeja, puxe a alavanca, como na figura. Este procedimento deve ser efectuado primeiramente de um lado e depois do outro.

REGULAÇÃO DA MANILHA

- 38• Para regular o comprimento da manilha, preme os botões laterais e puxe para si, de modo a alongá-

lo.

CESTO

- 39• O cesto da cadeira de passeio possui três regulações.
- A: posição normal.
- B: o cesto abaixa-se para permitir seu uso mesmo quando o encosto estiver completamente abaixado, ao premê-lo torna-se mais fácil enchê-lo sem perturbar o bebé.
- C: cesto levantado para ter-se acesso ao tapete de trás.

PARA RETIRAR AS RODAS

- 40• Para retirar as rodas dianteiras é preciso primeiramente fazer com que girem sobre si mesmas, preme as alavancas e ao mesmo tempo empurre a roda para baixo até retirá-la, como na figura.
- 41• Para retirar o grupo de rodas traseiras, desatarraxe os parafusos situados na parte interna do eixo. Retire então o grupo das rodas dos eixos, como na figura.

FECHAMENTO

Antes de fechar a cadeira de passeio, caso esteja aplicada a capota, afrouxe as alavancas.

- 42• Para fechar a cadeira de passeio, abaixe primeiramente a alavanca 1 e depois a alavanca 2, como na figura.
- 43• Puxe a manilha para cima e então empurre-a para baixo, até sentir o clique.
- 44• Certifique-se que as alavancas de segurança estejam presas, como na figura. Depois de fechada, a cadeira de passeio pode permanecer em pé.

ABERTURA

- 45• Para abrir a cadeira de passeio, solte contemporaneamente as alavancas de segurança, como na figura.
- 46• Levante a manilha para cima firmemente e então empurre-a para baixo até sentir o clique.

RETIRADA DA VESTIDURA

- 47• Para retirar a vestidura da cadeira de passeio, levante o repouso para pés e puxe a vestidura, como na figura. Puxe o divisor de pernas por baixo do assento.
- 48• Solte os botões da vestidura lateralmente, como na figura. Efectue esta operação de ambos os lados.
- 49• Retire as duas abas da vestidura do encosto.
- 50• Finalmente, retire por cima a vestidura, fazendo-a passar através do cinto.

GANCIOMATIC SYSTEM

O Ganciomatic System é um sistema prático e rápido que permite enganchar a cadeira de passeio, graças aos encaixes Ganciomatic, os seguintes produtos que podem ser comprados separadamente, estes também dotados de sistema Ganciomatic.

- Primo Viaggio: cadeira para automóvel com base, desengancha-se de sua base (que fica no automóvel) e engancha-se nos encaixes Ganciomatic da cadeira de passeio para transportar a criança sem incomodá-la.
- Navetta: a alcofa confortável, que torna-se carrinho a enganchá-la nos encaixes Ganciomatic da cadeira de passeio. Dotada de capota reclinável e manilha de transporte, possui um sistema de regulagem da circulação de ar dentro da alcofinha e inclinação do encosto, ambos reguláveis de fora. Em casa balança como um berço e a retirar os cavaletes, transforma-se em uma verdadeira caminha.

ENCAIXES GANCIOMATIC DA CADEIRA DE PASSEIO

- 51• Para levantar os encaixes Ganciomatic da cadeira de passeio, levante a vestidura nos cantos do assento e gire os dois encaixes para cima até fazer clique.
- 52• Para baixar os encaixes Ganciomatic da cadeira de passeio, puxe a alavanca para fora e simultaneamente, gire os encaixes para baixo assim como na figura.

CENTRO + PRIMO VIAGGIO

- 53• Para enganchar a cadeira para automóvel àquela para passeio, é preciso:
 - travar a cadeira de passeio;
 - retirar a capota da cadeira de passeio;
 - abaixe o encosto da cadeira de passeio para a penúltima posição;
 - levantar os encaixes Ganciomatic da cadeira de passeio;
 - colocar a cadeira para automóvel em direcção à mãe e empurrá-la para baixo até fazer clique.

É aconselhável que a o pousa mãos da cadeira de passeio não seja removido, quando engancha-se a cadeira para automóvel.

 - Para desenganchar a cadeira para automóvel da cadeira de passeio consulte o seu manual de instruções.

CENTRO + NAVETTA

- 54• Para enganchar a alfofa Navetta à cadeira de passeio, é preciso:
 - travar a cadeira de passeio;
 - retirar a capota da cadeira de passeio;
 - abaixar completamente o encosto da cadeira de passeio;
 - levantar os encaixes Ganciomatic da cadeira de passeio;
 - retirar o pousa-mãos e introduzir as tampas fornecidas para fechar os braços da cadeira de passeio;
 - levantar o repousa-pés da cadeira de passeio para a posição mais alta;
 - segurar a manilha da Navetta;
 - coloque a Navetta nos encaixes Ganciomatic da cadeira de passeio, mantendo o lado da cabeça da alfofa do lado oposto da manilha da cadeira de passeio;
 - premer com ambas as mãos os lados da Navetta até sentir o clique.
 - Para desenganchar a alfofa Navetta da cadeira de passeio, consulte seu manual de instruções:

LINHA DE ACESSÓRIOS

- 55• **Bolsa de Troça:** Bolsa com colchãozinho para a troca do bebé, que pode ser enganchada à cadeira de passeio.
- 56• **Porte-Enfant Soft:** vestidura forrada prática para o transporte do bebé a mão, que torna-se trocador. Aplicável à cadeira de passeio torna-se carrinho utilizando a capota reversível da cadeira de passeio. Quando o bebé é então maior, transforma-se numa segunda vestidura forrada com coberta a ser montada sobre a cadeira de passeio.
 - Para enganchar o Porte-Enfant Soft à cadeira de passeio, consulte o seu manual de instruções.

LIMPEZA E MANUTENÇÃO

O seu produto necessita de um mínimo de manutenção. As operações de limpeza e de manutenção devem ser feitas somente por pessoas adultas.

- Aconselha-se de manter limpas todas as partes em movimento e se for necessário, lubrificá-las com óleo leve.
- Enxugar as partes de metal do produto para prevenir contra a ferrugem.
- Periodicamente limpar as partes de plástico com um pano húmido, não usar solventes ou outros produtos semelhantes.
- Passar uma escova nas partes de tecido para eliminar a poeira.
- Manter as rodas limpas sem poeira e areia.
- Proteger o produto contra os agentes atmosféricos, água, chuva ou neve; a exposição contínua e prolongada ao sol pode causar mudanças de cor em muitos materiais.
- Conservar o produto em um lugar seco.
- Para a lavagem dos revestimentos, seguir as indicações seguintes.



ATENÇÃO

- ESTE VEÍCULO FOI PROJECTADO PARA TRANSPORTAR UMA CRIANÇA SENTADA. NÃO UTILIZAR EM CASO DE UM NÚMERO MAIOR DE OCUPANTES
- ESTE VEÍCULO É DESTINADO À CRIANÇAS RECÉM-NASCIDAS OU ATÉ QUE ATINJAM 15 KG DE PESO.
- USE UM SISTEMA DE RETENÇÃO LOGO QUE A CRIANÇA SEJA CAPAZ DE FICAR SENTADA AUTONOMAMENTE.
- ESTE VEÍCULO FOI PROJECTADO PARA SER USADO CONJUNTAMENTE COM OS PRODUTOS PEG PEREGO GANCIOMATIC: PRIMO VIAGGIO, PRIMO VIAGGIO SIP.
- AS OPERAÇÕES DE MONTAGEM E PREPARAÇÃO DO PRODUTO DEVEM SER EFECTUADAS SOMENTE POR ADULTOS.
- NÃO UTILIZE O PRODUTO SE APRESENTAR DEFEITOS OU SE FALTEM PEÇAS.
- UTILIZE SEMPRE CINTOS COM CINCO PONTOS; UTILIZE SEMPRE O DIVISOR DE PERNAS DO CINTO COMBINADO COM CINTINHO DA CINTURA.
- PODERIA SER PERIGOSO DEIXAR SUA CRIANÇA SOZINHA.
- QUANDO PARADO, ACCIONE SEMPRE OS TRAVÕES.
- ANTES DE USAR, CERTIFIQUE-SE QUE TODOS OS MECANISMOS DE ENCAIXE ESTEJAM PRESOS CORRECTAMENTE.
- ANTES DE USAR, CERTIFIQUE-SE QUE A CADEIRA PARA AUTOMÓVEL OU O ASSENTO ESTEJAM PRESOS CORRECTAMENTE.
- EVITE INTRODUIR OS DEDOS NOS MECANISMOS.
- PRESTE ATENÇÃO À PRESENÇA DA CRIANÇA QUANDO EFECTUAR OPERAÇÕES DE REGULAGEM DOS MECANISMOS (MANILHA E ENCOSTO).
- TODA E QUALQUER CARGA PENDURADA NAS MANILHAS PODE FAZER COM QUE O PRODUTO TORNE-SE INSTÁVEL; SIGA AS INDICAÇÕES DO FABRICANTE, COM RELAÇÃO ÀS CARGAS MÁXIMAS QUE PODEM SER USADAS.
- O POUSA-MÃOS NÃO FOI PROJECTADO PARA SUPORTAR O PESO DE UMA CRIANÇA; O POUSA-MÃOS NÃO FOI DESENHADO PARA SEGURAR A CRIANÇA NO ASSENTO E NÃO SUBSTITUI O CINTO DE SEGURANÇA.
- NÃO COLOQUE NO CESTINHO DE PACOTES UM PESO SUPERIOR A 5 KG. NÃO INTRODUZA NOS PORTA-BEBIDAS PESOS MAIORES DE QUANTO ESPECIFICADO NO PRÓPRIO PORTA-BEBIDAS E JAMAIS BEBIDAS QUENTES. NÃO INTRODUZA NOS BOLSOS DA CAPOTA (SE PRESENTES) PESOS SUPERIORES A 0,2 KG.
- NÃO UTILIZE O PRODUTO PRÓXIMO À ESCADAS OU DEGRAUS, NÃO UTILIZE-O PRÓXIMO A FONTES DE CALOR, CHAMAS LIVRES E OBJECTOS PERIGOSOS AO ALCANCE DA CRIANÇA.

- PODERIA SER PERIGOSO UTILIZAR ACESSÓRIOS NÃO APROVADOS PELO FABRICANTE.
- ESTE PRODUTO NÃO É INDICADO PARA O JOGGING OU CORRIDA COM PATINS.

NL•NEDERLANDS

- **BELANGRIJK: lees aandachtig deze instructies en bewaar ze ook voor later.**
U brengt uw kind in gevaar als u deze instructies niet naleeft.
- Peg Perego kan op ieder gewenst moment wijzigingen aanbrengen op de modellen die in deze publicatie beschreven worden, om reden van technische of commerciële aard.



Peg Perego S.p.A. heeft een ISO 9001-certificaat.

De certificering biedt klanten en consumenten de garantie van doorzichtigheid en vertrouwen in de manier van werken van het bedrijf.

ASSISTENTIEDIENST

Indien delen van het model per ongeluk verloren gaan of beschadigd raken dan dient u alleen originele reserveonderdelen van Peg Perego te gebruiken. Voor eventuele reparaties of vervanging van de producten, alsmede voor informatie over de producten, de verkoop van originele reserveonderdelen en accessoires, neemt u contact op met de Assistentiedienst van Peg-Perego:
tel.: 0039-039-60.88.213,
fax: 0039-039-33.09.992,
e-mail: assistenza@pegperego.it,
www.pegperego.com

Peg Perego staat ter beschikking van de Consument om zo goed mogelijk aan diens wensen tegemoet te komen. Daarom is het voor ons uiterst belangrijk om de mening van onze klanten te kennen. Wij zullen u daarom dankbaar zijn indien u, na het gebruik van één van onze producten, de VRAGENLIJST TEVREDEN KLANTEN wilt invullen die u in het internet vindt, op het volgende adres: "www.pegperego.com/SSCo.html.it", waarbij u opmerkingen kunt plaatsen of suggesties kunt doen.

INSTRUCTIES VOOR HET GEBRUIK

SAMENSTELLING VAN DE WANDELWAGEN

- 1• Is het product eenmaal uit de doos verwijderd, dan moeten de volgende onderdelen gegroepeerd worden: handgreep, voorzetstuk met blad, regenscherm, kap, deken, mand en de groepen voorwielen en achterwielen.
- 2• Om het frame van de wandelwagen te openen, moeten de veiligheidshendeltjes opgetild worden, die zich op de zijstangen bevinden, zoals de afbeelding toont.
- 3• Trek de zijstangen van het frame met kracht omhoog.
- 4• Voltooi de opening van het frame door de zijbuizen omlaag te drukken tot de klik gehoord wordt.
- 5• Om de voorwielen te monteren moet hendel A omlaag geplaatst worden en vastgehaakt worden, zoals de afbeelding toont, tot de klik gehoord wordt.
- 6• Voordat de achterwielengroep gemonteerd wordt, moet de voetenplank aan de achterzijde in de staanders geplaatst worden, zoals de afbeelding toont.
- 7• Om de achterwielengroep te monteren moet de groep in de staanders gestoken worden, zoals de afbeelding toont. Om de wielengroep aan de staanders vast te maken, moet de moer aan de binnenzijde van het wiel naar binnen

gestoken worden en de schroef aan de andere zijde. Vastschroeven met een schroevendraaier terwijl de bout op zijn plaats gehouden wordt. De voetenplank omlaag plaatsen en vasthaken.

- 8• Om de handgreep te monteren moet deze in positie gebracht worden ter hoogte van de twee buizen, zoals de afbeelding toont.
- 9• Om de handgreep te bevestigen, moet op de twee zijknoppen gedrukt worden, zoals de afbeelding toont, en moet de handgreep op hetzelfde moment naar binnen gestoken worden en omlaag geplaatst. Voor een correcte bevestiging moet gecontroleerd worden of de knoppen door beide gaten gevoerd zijn tot binnen in de handgreep (pijl in de afbeelding). Is de positionering klaar, dan moet gat A zich ter hoogte van het begin van holte B bevinden.
- 10• Schroef de handgreep op de buizen waarbij het dopje op de buitenkant en de schroef op de binnenkant geplaatst wordt. Aan beide zijden vastschroeven met een schroevendraaier, maar zonder te forceren.
- 11• Voordat het voorzetstuk gemonteerd wordt moet op de zijknoppen van de armlenningen gedrukt worden, tot de aansluitpunten volledig naar buiten komen, zoals de afbeelding toont.
- 12• Om het voorzetstuk vast te haken, moeten de knoppen eronder ingedrukt gehouden worden en moet het voorzetstuk naar binnen gestoken worden.
- 13• Trek de mand uit de kartonvorm zoals de afbeelding toont, en ga over tot de montage.
- 14• Steek de twee uiteinden van de stang van de mand in de daarvoor bestemde zittingen. Controleer of de twee knopjes volledig naar buiten zijn gekomen en haak de twee voorsleuven van de mand vast, zoals de afbeelding toont.
- 15• Haak de sleuven van de mand aan beide zijden vast, zoals de afbeelding toont.
- 16• Alvorens de flesjeshouder te monteren, moet de zijde van de handgreep gekozen waarop de flesjeshouder gemonteerd gaat worden. Neem één van de twee ter beschikking staande banden en verbreed deze met beide handen aan de uiteinden, door te werk te gaan zoals de afbeelding toont. Plaats de flesjeshouder binnen in de band, zoals de afbeelding toont.
- 17• Breng de twee dopjes aan, zoals de afbeelding toont en let op de inpassingen. Draai de dopjes met twee munten om de flesjeshouder vast te zetten, zoals de afbeelding toont.
Het wordt aangeraden geen hete dranken in de flesjeshouder te bewaren of met een gewicht van meer dan 0,5 kg.

KAP

- 18• Om de kap aan te brengen moeten de aansluitpunten in de daarvoor bestemde zittingen gestoken worden.
- 19• Knoop de kap vast op de achterkant van de rugleuning en aan de binnenzijde van de armlenningen, zoals de afbeelding toont.
- 20• Plaats aan beide zijde de passers omlaag, om de kap te spannen.
- 21• Dankzij de omkeerbare bevestigingspunten kan de kap ook aan de zijde gemonteerd worden die zich tegenover de handgreep bevindt. Alvorens de kap te verwijderen om hem te draaien, moet hij gesloten worden en geheel naar voren geplaatst worden om de bevestigingspunten te draaien. Vervolgens de kap losmaken en opnieuw aan tegengestelde zijde monteren. De bevestigingspunten kunnen ook met de hand gedraaid worden.

DEKEN

- 22• Om de deken te bevestigen moet hij vastgeknoopt worden onder de riem die tussen de benen loopt,

zoals de afbeelding toont, en aan de zijkanten bevestigd worden door de lipjes door daarvoor bestemde haakjes te voeren, die zich onder de armlenningen bevinden.

REGENSCHERM

- 23• Om het regenscherm te bevestigen, moet de rits van de kap aan die van het regenscherm vastgemaakt worden.
- 24• Steek het elastiek aan de zijkant van de wandelwagen naar binnen, zoals de afbeelding toont, en knoop het vast aan het regenscherm. Bevestig het lagere elastiek van het regenscherm aan het wiel.
- 25• Het praktische regenscherm kan omlaag geplaatst worden door de rits te openen en blijft dankzij de elastieken aan de wandelwagen bevestigd.
- 26• Dit regenscherm is tevens bestudeerd voor het geval waarin het autozitje Primo Viaggio op de wandelwagen bevestigd is, zodat volledige bescherming gegarandeerd wordt.
 - Gebruik het regenscherm niet in een gesloten omgeving en controleer altijd of het kind het niet te warm heeft.
 - Plaats het regenscherm van PVC niet nabij warmtebronnen en pas op voor sigaretten.
 - Controleer of het regenscherm in geen enkel bewegend mechanisme van de wandelwagen of van het onderstel vast kan komen te zitten.
 - Verwijder het regenscherm altijd voordat de wandelwagen of het onderstel gesloten worden.
 - Reinigen met een spons en zeepsop zonder reinigingsmiddelen te gebruiken.

REM

- 27• Om de wandelwagen te remmen, moet de remhendel die op de achterwielen geplaatst is met de voet omlaag geduwd worden. Om de rem te deblokken, moet op omgekeerde wijze te werk gegaan worden. Wanneer de wandelwagen stil staat, moeten de remmen altijd geactiveerd worden.

VEILIGHEIDSGORDEL

- 28• A: Controleer of de riem correct bevestigd is, door te duwen zoals de afbeelding toont. B: Koppel de riem vast door te werk te gaan zoals de afbeelding toont.
- 29• Om de riem los te koppelen drukt u aan beide zijden van de gesp en trekt u op hetzelfde moment de taillieriem in buitenwaartse richting.
- 30• De nieuwe veiligheidsriem van vandaag is nog makkelijker in het gebruik, dankzij het "los-vast"-systeem. Inderdaad, voordat u de riem vastmaakt, bevestigt u het gespje aan de rugleuning, door het lipje in de doorgaande opening te steken, zoals de afbeelding toont; nadat u de riem vervolgens aan het kind bevestigd heeft maakt u het gespje los van de rugleuning, zodat het kind zich vrijer kan bewegen. De gesp moet onder de schouders van het kind blijven.

INSTELLING RUGLEUNING

- 31• De rugleuning van de wandelwagen kan in vier posities ingesteld worden. Om de rugleuning omlaag te plaatsen, moet de handgreep omhoog geplaatst worden en de rugleuning op hetzelfde moment naar achteren en in de gewenste stand vastgezet worden. Om de rugleuning omhoog te plaatsen moet hij omhoog geduwd worden.

INSTELLEN BENENSTEUN

- 32• De benensteun kan in vier posities ingesteld worden. Om de benensteun omlaag te plaatsen, is het nodig de twee zijhendeltjes naar zich toe te trekken en op hetzelfde moment de benensteun omlaag te plaatsen. Om de benensteun omhoog te plaatsen volstaat het hem op te tillen tot de klik

gehoord wordt.

ZWENKENDE VOORWIELEN

- 33• Om zwenkwielen van de voorwielen te maken, moet de hendel omlaag geplaatst worden zoals de afbeelding toont. Om er vaste wielen van te maken moet de hendel omhoog geplaatst worden.

VOETENSTEUN OM OBSTAKELS TE NEMEN

- 34• De voetensteun aan de achterzijde helpt de moeder bij het overbruggen van kleine niveauverschillen.

VOORZETSTUK MET BLAD

- 35• Het praktische voorzetstuk, dat open en dicht kan, helpt het grotere kind bij het in- en uitstappen. Om het te openen moet op de knop op de onderkant van het voorzetstuk gedrukt worden en moet het voorzetstuk op hetzelfde moment omhoog gedraaid worden.
- Om het voorzetstuk te verwijderen moet met beide handen op de knoppen van het voorzetstuk gedrukt worden en moet het voorzetstuk op hetzelfde moment naar buiten getrokken worden.
 - Indien men de wandelwagen zonder voorzetstuk wenst te gebruiken, kunnen de inpassingen van het voorzetstuk ingetrokken worden met behulp van de zijknoppen op de armleuningen.
- 36• Om het blad aan te brengen moet het op het voorzetstuk geplaatst worden en vervolgens omlaag gedruwd worden.
- 37• Om het blad te verwijderen, moet met één hand het middelste hendeltje aan de voorzijde van het blad omhoog getild worden terwijl de andere hand zich aan de binnenzijde van het blad bevindt, waarna aan het hendeltje getrokken wordt, zoals de afbeelding toont. Dit moet eerst aan de ene kant en vervolgens aan de andere kant gedaan worden.

INSTELLING HANDGREEP

- 38• Om de lengte van de handgreep in te stellen moeten de zijknoppen ingedrukt worden en moet de handgreep naar u toegetrokken worden om hem langer te maken.

MAND

- 39• De mand van de wandelwagen heeft drie instellingen.
- A: gewone positie.
B: de mand wordt omlaag geplaatst om hem ook te kunnen gebruiken wanneer de rugleuning volledig omlaag geplaatst is, door erop te drukken. Zo kan de mand gevuld worden zonder de baby te storen.
C: de mand is omhoog geplaatst om bij de voetenplank aan de achterzijde te kunnen.

VERWIJDEREN VAN DE WIELEN

- 40• Om de voorwielen te verwijderen, moeten er eerst zwenkwielen van worden gemaakt door op de hendeltjes te drukken en het wiel op hetzelfde moment omlaag te duwen tot het kan worden weggenomen, zoals de afbeelding toont.
- 41• Om de achterwielengroep te verwijderen, moeten de schroeven aan de binnenzijde van de staander losgedraaid worden. Vervolgens kunnen de wielen uit de staanders getrokken worden, zoals de afbeelding toont.

SLUITEN

Indien de kap aangebracht is moeten eerst de passers losgezet worden, voordat de wandelwagen gesloten wordt.

- 42• Om de wandelwagen te sluiten, moet eerst hendel 1 en vervolgens hendel 2 omlaag geplaatst worden, zoals de afbeelding toont.
- 43• Trek de handgreep omhoog en vervolgens omlaag tot de klik gehoord wordt.

- 44• Controleer of de veiligheidshendeltjes vastgehaakt worden zoals de afbeelding toont. De gesloten wandelwagen blijft los overeind staan.

OPENEN

- 45• Om de wandelwagen te openen moeten de veiligheidshendeltjes tegelijkertijd losgehaakt worden, zoals de afbeelding toont.
- 46• Trek de handgreep krachtig omhoog en duw hem vervolgens omlaag tot hij vast klikt.

VERWIJDEREN VAN DE BEKLEDING

- 47• Om de bekleding van de wandelwagen te verwijderen, moet de benensteun omhoog getild en vervolgens de zak naar buiten getrokken worden, zoals de afbeelding toont. Trek de riem die tussen de benen loopt van onder de zitting los.
- 48• Koppel de bevestigingspunten van de zak aan de zijanten los, zoals de afbeelding toont. Doe dit aan beide zijden.
- 49• Trek de twee flappen van de zak uit de rugleuning.
- 50• Trek de zak tenslotte van bovenaf en door de gordel heen los.

GANCIOMATIC SYSTEM

Het Ganciomatic Systeem is het praktische en snelle systeem dat u in staat stelt om de volgende, los verkrijgbare producten, die ook over een Ganciomatic Systeem beschikken, op de wandelwagen te bevestigen met behulp van de Ganciomatic aansluitpunten.

- **Primo Viaggio:** autozitje met basis, die van de basis kan worden losgekoppeld (de basis blijft in de auto). Het autozitje kan aan de Ganciomatic aansluitpunten van de wandelwagen bevestigd worden om het kind, zonder het te storen, met u mee te nemen.
- **Navetta:** het comfortabele reiswiegje wordt een kinderwagen door het aan de Ganciomatic aansluitpunten van de wandelwagen te bevestigen. Uitgerust met een instelbare kap en handgreep voor het vervoer beschikt de reiswieg over een systeem voor de luchtcirculatie en kan de rugleuning ingesteld worden. Beide instellingen vinden buiten de reiswieg plaats. Thuis kan de reiswieg schommelen als een heuse wieg en door de pootjes uit te trekken wordt het een echt kinderbedje.

GANCIOMATIC AANSLUIPUNTEN VAN DE WANDELWAGEN

- 51• Om de Ganciomatic aansluitpunten van de wandelwagen omhoog te plaatsen, tilt u de zak op in de hoeken van de zitting en draait u de twee aansluitpunten omhoog tot de klik.
- 52• Om de Ganciomatic aansluitpunten van de wandelwagen omlaag te plaatsen, trekt u het hendeltje in buitenwaartse richting en draait u op hetzelfde moment de aansluitpunten omlaag, zoals de afbeelding toont.

CENTRO + PRIMO VIAGGIO

- 53• Om het autozitje op de wandelwagen te bevestigen gaat u als volgt te werk:
- rem de wandelwagen;
 - verwijder de kap van de wandelwagen;
 - plaats de rugleuning van de wandelwagen omlaag in de één na laatste positie;
 - plaats de Ganciomatic aansluitpunten van de wandelwagen omhoog;
 - Breng het autozitje in positie in de richting van de moeder en druk het omlaag tot u de klik hoort.
 - Het wordt aanbevolen het voorzetstuk van de

wandelwagen niet te verwijderen wanneer het autozitje bevestigd wordt.

- Om het autozitje los te maken van de wandelwagen, raadpleegt u de handleiding met instructies ervan.

CENTRO + NAVETTA

- 54• Om de reiswieg Navetta op de wandelwagen te bevestigen, gaat u als volgt te werk:
- rem de wandelwagen;
 - verwijder de kap van de wandelwagen;
 - plaats de rugleuning van de wandelwagen volledig omlaag;
 - plaats de Ganciomatic aansluitpunten van de wandelwagen omhoog;
 - verwijder het voorzetstuk en breng de bijgeleverde doppen aan om de armleuningen van de wandelwagen af te sluiten;
 - til de benensteun van de wandelwagen op in de hoogste positie;
 - neem de handgreep van de reiswieg Navetta beet;
 - breng de Navetta in positie op de Ganciomatic aansluitpunten van de wandelwagen en houd het hoofdeinde van de reiswieg aan de zijde die tegengesteld is aan de stuurstand van de wandelwagen;
 - druk met beide handen op de zijkanten van de Navetta, tot u de klik hoort.
- Om de reiswieg Navetta los te koppelen van de wandelwagen, raadpleegt u de instructiehandleiding van de wandelwagen.

ACCESSOIRES

- 55• **Tas Verschoning:** Tas met matrasje voor de verschoning van de baby, kan aan de wandelwagegn bevestigd worden.
- 56• **Porte-Enfant Soft:** praktische zak met voering voor het handmatige vervoer van de baby, die in een commode veranderd kan worden. Door hem aan de wandelwagen te bevestigen, wordt het een kinderwagen, gebruik makend van de omkeerbare kap van de wandelwagen. Wanneer de baby groter is, kan er een tweede zak met voering van gemaakt worden die op de wandelwagen kan worden gemonteerd.
- Om de Porte-Enfant Soft op de wandelwagen te bevestigen, raadpleegt u de handleiding met instructies ervan.

REINIGING EN ONDERHOUD

Uw product heeft een minimum aan onderhoud. Reiniging en onderhoud mogen alleen uitgevoerd worden door volwassenen.

- Het wordt geadviseerd alle bewegende delen schoon te houden en zonodig te smeren met lichte olie.
- Droog de metalen delen van het product, om roestvorming te voorkomen.
- Reinig regelmatig de plastic delen met een vochtige doek, gebruik geen oplosmiddelen of gelijkaardige producten.
- Reinig het doek met een borstel om vuil te verwijderen.
- Houd de wielen schoon van stof en zand.
- Bescherm het product tegen de weersomstandigheden, water, regen of sneeuw; de continue en langdurige blootstelling aan zonlicht kan een kleurverandering van vele materialen veroorzaken.
- Bewaar het product op een droge plek.
- Om de zak te wassen, volgt u onderstaande aanwijzingen op.



LET OP

- DIT VOERTUIG IS BEDOELD OM 1 KIND IN HET STOELTJE TE TRANSPORTEREN. NIET GEBRUIKEN MET EEN GROTER AANTAL KINDEREN
- DIT VOERTUIG IS BEDOELD VOOR KINDEREN VANAF DE GEBOORTE TOT EEN GEWICHT VAN 15 KG.
- GEBRUIK VEILIGHEIDSGORDELS ZODRA HET KIND ALLEEN RECHTOP KAN ZITTEN.
- DIT VOERTUIG IS BEDOELD OM TE WORDEN GEBRUIKT IN COMBINATIE MET DE ANDERE PRODUCTEN VAN DE SERIE PEG PEREGO GANCIOMATIC: PRIMO VIAGGIO, PRIMO VIAGGIO SIP.
- ALLEEN VOLWASSENEN MOGEN DIT ARTIKEL MONTEREN EN OPBOUWEN.
- GEBRUIK HET PRODUCT NIET ALS ER DELEN AAN ONTBREKEN OF STUK ZIJN.
- GEBRUIK ALTIJD DE VIJFPUNTSGORDELS; GEBRUIK ALTIJD DE GORDEL TUSSEN DE BEENTJES IN COMBINATIE MET DE BUIKGORDEL.
- LAAT UW KIND NIET ONBEWAAKT ALLEEN, DIT KAN GEVAARLIJK ZIJN.
- ZET ALTIJD DE REMMEN OP ALS U NIET RIJDT.
- CONTROLEER VOORDAT U HET PRODUCT GEBRUIKT OF ALLE BEVESTIGINGEN EN BEVEILIGINGEN VAST ZIJN GEMAAKT.
- CONTROLEER VOORDAT U HET PRODUCT GEBRUIKT OF HET AUTOSTOELTJE OF DE VERHOOGDE ZITTING GOED VAST ZIJN GEMAAKT.
- STEEK UW VINGERS NIET IN DE MECHANISMEN.
- LET GOED OP HET KIND ALS U IETS AFSTELT AAN DE MECHANISMEN (HANDGREPEN, RUGLEUNING ENZ.)
- IETS WAT AAN DE HANDGREEP OF HANDGREPEN HANGT, KANT HET PRODUCT ONSTABIEL MAKEN; LEEF DE VOORSCHRIFTEN VAN DE FABRIKANT INZAKE DE VERVOERBARE GEWICHTEN NA.
- DE STEUN VOORAAN IS NIET GESCHIKT OM HET GEWICHT VAN EEN KIND TE DRAGEN. HET IS NIET BEDOELD OM HET KIND TEGEN TE HOUDEN IN HET STOELTJE EN VERVANGT DE VEILIGHEIDSGORDEL NIET.
- STEEK NIET MEER GEWICHT DAN 5 KG IN DE BERGRUIMTE. STEEK IN DE KLARENBERGRUIMTE NIET MEER GEWICHT DAN VOORGESCHREVEN OP DE KLARENBERGRUIMTE ZELF EN DOE ER NOOIT WARM DRANKEN IN. STEEK IN DE ZAKKEN OP DE KAP (INDIEN AANWEZIG) NIETS DAT MEER DAN 0,2 KG WEEGT.
- GEBRUIK HET PRODUCT NIET OP TRAPPEN OF TREDEN; GEBRUIK HET NIET IN DE BUURT VAN WARMTEBRONNEN, VRIJE VLAMMEN OF GEVAARLIJKE VOORWERPEN BINNEN HET GRIJPBEREIK VAN HET KIND.
- ACCESSOIRES GEBRUIKEN DIE NIET ZIJN GOEDGEKEURD DOOR DE FABRIKANT, KAN GEVAARLIJK ZIJN.
- DIT PRODUCT IS NIET GESCHIKT OM MEE TE JOGGEN OF TE ROLSCHAATSEN.

• **FONTOS: figyelmesen olvassák el ezeket az utasításokat és őrizték meg a jövőbeni felhasználás céljából.**
A gyermek biztonságát veszélyeztethetik azzal, ha nem tartják be ezeket az utasításokat.

• A Peg Perego az ebben a kiadásban ismertetett modelleknél műszaki vagy kereskedelmi jellegű okokból kifolyólag bármikor végrehajthat módosításokat.



Peg Perego R.t. ISO 9001 tanúsítvánnyal rendelkezik.

A tanúsítvány a vállalati munkamódszer rendszerezettségének és az abban való bizalomnak a garanciáját kínálja az ügyfeleknek és a fogyasztóknak.

VEVŐSZOLGÁLAT

Ha véletlenül a modell részei elvesznek vagy károsodnak, akkor csak eredeti Peg Perego alkatrészeket használjon! Az esetleges javítások, cserék, a termékekkel kapcsolatos információk valamint az eredeti alkatrészek és tartozékok értékesítése ügyében vegye fel a kapcsolatot a Peg Perego Vevőszolgálatával:

tel.: 0039-039-60.88.213,
fax: 0039-039-33.09.992, a
e-mail: assistenza@pegperego.it,
www.pegperego.com

A Peg Perego a fogyasztóinak rendelkezésére áll minden igényük legjobb kielégítése céljából. Ehhez az ügyfeleink véleményének megismerése számunkra rendkívül fontos és értékes. Ezért nagyon hálásak lennénk, ha a termékünk használatbavétele után kitöltene a FOGYASZTÓ ÉRTÉKELÉSE KÉRDŐÍVET, amelyet az alábbi internet címen talál meg: www.pegperego.com/SSCo.html.it. Ott feltüntetheti az esetleges észrevételeit vagy ötleteit.

HASZNÁLATI UTASÍTÁS

A SPORTKOCSI ÖSSZEÁLLÍTÁSA

1. Miután kivették a terméket a dobozból, gondosan csoportosítsák a következő darabokat: kézikormány, biztosítópánt tálcával, esővédő, kocsitető, takaró, kosár valamint az első és hátsó kerékblokkok.
2. A sportkocsi vázának szétnyitásához húzzák fel az oldalsó csövekre helyezett biztonsági karokat az ábra szerint.
3. Határozott mozdulattal húzzák felfelé a váz oldalsó csöveit.
4. Fejazzék be a váz szétnyitását oly módon, hogy az oldalsó csöveket nyomják lefelé kattanásig.
5. Az első kerekek felszereléséhez engedjék le az A kart és kapcsolják be kattanásig az ábra szerint.
6. A hátsó kerékblokk felszerelése előtt illesszék be a hátsó kocsilépcsőt a tartórudakba az ábra szerint.
7. A hátsó kerékblokk felszereléséhez azt illesszék be a tartórudakba az ábra szerint. A kerékblokknak a tartórudakhoz történő rögzítéséhez a csapszeget a kerék belső része felől és a rögzítőanyagát az ellentétes oldalról kell behelyezni. A csapszeget egy csavarhúzó segítségével csavarozzák be az adott furatba. Engedjék le és akasszák be a kocsilépcsőt.
8. A kézikormány felszereléséhez azt állítsák a két csővel egyvonalba az ábra szerint.

9. A kézikormány rögzítéséhez nyomják be az oldalsó gombokat úgy, ahogy azt az ábra jelzi, ezzel egyidejűleg illesszék be a kézikormányt és azt nyomják lefelé. A helyes rögzítés érdekében győződjenek meg arról, hogy a gombok mindkét furata behatolt a kézikormány belsejéig (nyíl az ábrán). A behelyezést végrehajtása után az A furatnak egybe kell esnie a B nyílás elejével.
10. Csavarozzák a kézikormányt a csövekhez úgy, hogy kívülrre helyezték a dugót és belülrre a csavart. Egy csavarhúzó segítségével mindkét oldalon csavarozzák be, de erősen ne szorítsák meg.
11. A biztosítópánt felszerelése előtt nyomják be a kartámlák oldalsó gombjait addig, amíg a kapcsok teljesen elő nem tűnnek.
12. A biztosítópánt bekapcsolásához tartásuk benyomva az alul lévő gombokat és vezessék be a biztosítópántot a tartófoglalatokba.
13. Húzzák ki a kosarat védőformából, ahogy azt az ábra mutatja és végezzék el a felszerelést.
14. Vezessék be a kosár rúdjának két végződését a megfelelő foglalatokba. Győződjenek meg arról, hogy a két kis gomb teljesen előtűnt és akasszák be a kosár első két akasztóját az ábra szerint.
15. Mindkét oldalon akasszák be a kosár akasztóit az ábra szerint.
16. Az italtartó felszerelése előtt válasszák ki a kézikormányhoz azt az oldalát, amelyre azt fel kívánják szerelni, fogják meg a rendelkezésre álló két tartóbilincs egyikét és mindkét kézzel a végződésekkel az ábrán bemutatott módon szélesítsék ki. Vezessék be az italtartót a tartóbilincs belsejébe, ahogy az az ábrán is látható.
17. Helyezzék be az ábra szerint a két dugót az adott nyílásokba. Két pénzérmével forgassák el a dugókat az italtartó rögzítéséhez az ábra szerint. 0,5 kg-nál (1 lbs) nagyobb súlyú és meleg italoknak az italtartóba történő betöltése nem javasolt.

KOCSITETŐ

18. A kocsitető felerősítéséhez vezessék be az illesztőkapcsokat a megfelelő foglalatokba.
19. Gombolják be a kocsitetőt a háttámla hátulján és a kartámlák belsején az ábra szerint.
20. Mindkét oldalon engedjék le a támaszkart a kocsitető kifeszítéséhez.
21. Az átfordítható kapocsnak köszönhetően a kocsitető a kézikormányval ellentétes oldalra is felszerelhető. Mielőtt a megfordítás céljából lennének a kocsitetőt, azt csukják össze és vigyék teljesen előre az illesztőkapcsok elforgatásához, majd vegyék le és az ellentétes oldalra szereljék vissza; a kapcsokat kézzel is elforgathatják.

TAKARÓ

22. A takaró felerősítéséhez azt be kell gombolni a lábtartó alatt az ábra szerint és oldalt rögzíteni oly módon, hogy bevezetni a nyelveket a kartámlák alatt elhelyezett, arra alkalmas kapcsokba.

ESŐVÉDŐ

23. Az esővédő felerősítéséhez a kocsitető és az esővédő czipzárjának összehúzója szükséges.
24. Vezessék be a gumiszalagot a sportkocsi oldalához az ábra szerint és gombolják az esővédőhöz. Rögzítsék az esővédő legelső gumiszalagját a kerékhez.
25. A praktikus esővédő lenyitható úgy, hogy a czipzárt lehúzzák miközben az esővédő a gumiszalagoknak köszönhetően rögzítve marad a sportkocsihöz.
26. Ezt az esővédőt a teljes védelem biztosítása érdekében arra az esetre is tervezték, amikor a Primo Viaggio autós gyerekülést kapcsolják a sportkocsira.

- Ne használják az esővédőt zárt helyiségekben és mindig ellenőrizzék, hogy a gyermek ne melegedjen ki.
- Ne helyezték a PVC-ből készült esővédőt hőforrások közelébe és dohányzás esetén vigyázzanak.
- Győződjenek meg arról, hogy az esővédő nem ütközik a kocsiváz vagy a sportkocsi egyik mozgásban lévő szerkezetével sem.
- Mindig vegyék le az esővédőt, mielőtt összecukják a kocsivázat vagy a sportkocsit.
- Szivaccsal és szappanos vízzel, mosószer alkalmazása nélkül mossák le.

FÉK

- 27• A sportkocsi fékezéséhez lábbal engedjék le a hátsó kerékblokkra helyezett fékkart. A fék kioldásához az ellenkező irányban járjanak el. Álló helyzetben mindig használják a sportkocsi fékjeit.

BIZTONSÁGI ÖV

- 28• A: Győződjenek meg arról, hogy a vállpánt helyesen be van-e vezetve oly módon, hogy nyomják azt be az ábra szerint. B: Kapcsolják be az övet az ábra szerint.
- 29• Az öv kikapcsolásához nyomják be a csat oldalait és egyidejűleg húzzák a kültér irányába a derékövet.
- 30• Mától kezdve egyszerűbb az új biztonsági öv viselete a "kattintsd be és kattintsd ki" rendszernek köszönhetően. Valóban, az öv bekapcsolása előtt kattintsa be a kis csatot a háttámlához oly módon, hogy vezesse be a nyelvecskét a megfelelő nyílásba az ábra szerint; majd miután bekapcsolta az övet a gyermekén, kattintsa le azt a háttámláról a gyermek szabad mozgásának lehetővé tételéhez. A kis csatnak a gyermek vállalai alatt kell maradnia.

HÁTTÁMLA BEÁLLÍTÁSA

- 31• A sportkocsi háttámlája négy pozícióba dönthető. A háttámla leengedéséhez emeljék felfelé a kézikart és egyidejűleg engedjék le a háttámlát majd a kívánt pozícióban rögzítsék. A háttámla felemeléséhez azt tolják felfelé.

LÁBTARTÓ BEÁLLÍTÁSA

- 32• A lábtartó négy pozícióba állítható. A lábtartó leengedéséhez húzzák maguk felé a két oldalsó kart és egyidejűleg engedjék le a lábtartót. A lábtartó felemeléséhez elég, ha azt felfelé tolják kattanásig.

ELSŐ BOLYGÓKEREKEK

- 33• Az első kerekek bolygókerékkel alakításához a kar leengedése szükséges az ábra szerint. A rögzítésükhöz az ellentétes irányban mozdítsák el a kart.

KOCSILÉPCSŐ ÚTAKADÁLYOK LEKÜZDÉSÉRE

- 34• Az utakadályok leküzdésére alkalmas kocsilépcső segítséget nyújt a mamának a kisebb szintkülönbségek leküzdésében.

BIZTOSÍTÓPÁNT TÁLCÁVAL

- 35• A praktikus, nyitható és zárható biztosítópánt megkönnyíti a már nagyobb gyermek beszállását és kiszállását. A kinyitásához nyomják meg a biztosítópánt alatt elhelyezett gombot és ezzel egyidejűleg fordítsák felfelé a biztosítópántot.
- A biztosítópánt levételéhez nyomják be a biztosítópánt mindkét gombját és ezzel egyidejűleg azt húzzák a kültér irányába.
 - Abban az esetben, ha a sportkocsit a biztosítópánt nélkül kívánják használni, akkor a kartámlákon elhelyezett oldalsó gombok segítségével tolják vissza a biztosítópánt illesztékeit.

- 36• A tálca felerősítéséhez azt a biztosítópánt fölé kell helyezni és lefelé nyomni.
- 37• A tálca levételéhez egy kézzel húzzák fel a tálca elülső részén középen lévő kart, míg a másik kezüket helyezik a tálca belső felére és húzzák meg a kart az ábra szerint. Ezt az eljárást először az egyik majd a másik oldalon kell elvégezni.

KÉZIKORMÁNY BEÁLLÍTÁSA

- 38• A kézikormány hosszúságának beállításához nyomják be az oldalsó gombokat és a meghosszabbításhoz azt húzzák maguk felé.

KOSÁR

- 39• A sportkocsihoz tartozó kosár három beállítási szinttel rendelkezik.
- A: normál pozíció.
B: a kosár lefelé történő elmozdításával a használata lehetővé válik akkor is, amikor a háttámla teljesen leengedett, azt lenyomva egyszerűbb a feltöltése anélkül, hogy a gyermeket megzavarnák.
C: megemelt kosár a hátsó kocsilépcsőhöz való hozzájutáshoz.

A KEREKEK LEVÉTELE

- 40• Az első kerekek levételéhez azokat először bolygókerékké kell alakítani, megnyomni a karokat és egyidejűleg lefelé tolni a kereket addig, amíg teljesen le nem veszik az ábra szerint.
- 41• A hátsó kerékblokk levételéhez csavarozzák ki a tartórúd belső részén elhelyezett csavarokat. Ezt követően húzzák le a kerékblokkot a tartórudakról az ábra szerint.

ÖSSZECUKÁS

- A sportkocsi összecukása előtt engedjék ki a támaszkarokat, amennyiben a kocsitető rá van szerelve.
- 42• A sportkocsi összecukásához először engedjék le az 1-es kart majd a 2-es kart az ábra szerint.
- 43• Húzzák a kézikormányt felfelé majd azt nyomják lefelé kattanásig.
- 44• Győződjenek meg arról, hogy a biztonsági karok be vannak-e akasztva az ábra szerint, a sportkocsi az összecukás után egymagában is megáll.

SZÉTNYITÁS

- 45• A sportkocsi szétnyitásához egyszerre akasszák ki a biztonsági karokat az ábra szerint.
- 46• Határozottan emeljék felfelé a kézikormányt és ezt követően nyomják lefelé a végső kattanásig.

BÉLÉS LEVÉTELE

- 47• A sportkocsi bélésének levételéhez emeljék meg a lábtartót és húzzák le a zsákot az ábra szerint. Húzzák ki a lábválasztót az ülés alól.
- 48• Gombolják le oldalt a zsák kapcsait az ábra szerint. Hajtsák végre a műveletet mindkét oldalon.
- 49• Húzzák ki a zsák két fülét a háttámlából.
- 50• Végül húzzák le a zsákot felülről úgy, hogy az a szíjon keresztül haladjon át.

GANCIOMATIC SYSTEM

A Ganciomatic System egy olyan praktikus és gyors rendszer, amely a Ganciomatic kapcsoknak köszönhetően lehetővé teszi az alábbi, ugyancsak Ganciomatic System-mel felszerelt, külön megvásárolható termékeknek a sportkocsira történő rákapcsolását.

- **Primo Viaggio:** autós gyerekülés talppal, a talpról a gyerekülés lekapható (a talp az autóban marad) és a sportkocsi Ganciomatic kapcsaihoz erősíthető a gyermek zavarmentes szállításához.

- **Navetta:** a kényelmes mélykocsi a sportkocsi Ganciomatic kapcsaihoz erősítve babakocsivá alakul. Lehajtható kocsitetővel és szállító fogantyúval rendelkezik, a mélykocsi belsejében a légkeringés-szabályozó rendszer és a háttámla dőlésszöge kívülről beállítható. Otthon úgy ringatható, mint egy bölcső és a lábak kihúzásával egy igazi kiságygá alakul.

GANCIOMATIC KAPCSOK A SPORTKOCSIN

- 51• A sportkocsi Ganciomatic kapcsainak felemeléséhez húzzák fel a zsákot az ülés sarkainál és forgassák felfelé a két kapcsot kattanásig.
- 52• A sportkocsi Ganciomatic kapcsainak leengedéséhez húzzák a kültér irányába a kart és ezzel egyidejűleg forgassák lefelé a kapcsokat az ábra szerint.

CENTRO+ PRIMO VIAGGIO

- 53• Az autós gyerekülésnek a sportkocsira történő kapcsolásához szükséges:
 - a sportkocsi lefékezése;
 - a sportkocsi tetejének levétele;
 - engedjék le a sportkocsi háttámláját az utolsó előtti pozícióba;
 - a sportkocsi Ganciomatic kapcsainak felemelése;
 - az autós gyerekülésnek a mama irányába történő beállítása és lefelé nyomása kattanásig.
 - Nem ajánlatos a biztonsópánt levétele akkor, amikor az autós gyerekülést bekapcsolják.
 - Az autós gyerekülés sportkocsiról történő lekapcsolásához tanulmányozzák az ahhoz tartozó használati utasítást.

CENTRO + NAVETTA

- 54• A Navetta mélykocsinak a sportkocsira történő kapcsolásához szükséges:
 - a sportkocsi lefékezése;
 - a kocsitető levétele a sportkocsiról;
 - a sportkocsi háttámlájának teljes lehajtása;
 - a sportkocsi Ganciomatic kapcsainak felemelése;
 - a biztonsópánt eltávolítása és a tartozékként átadott dugók beillesztése a sportkocsi kartámláinak összecukolásához;
 - a sportkocsi lábtartójának a legmagasabb pozícióba történő megemelése;
 - a Navetta fogantyújának megfogása;
 - a Navetta elhelyezése a sportkocsi Ganciomatic kapcsain úgy, hogy a mélykocsi fejrésze a sportkocsi kézikormányával ellentétes oldalra essen;
 - a Navetta oldalainak lefelé nyomása mindkét kézzel kattanásig.
 - A Navetta mélykocsinak a sportkocsiról történő lekapcsolásához tanulmányozzák az ahhoz tartozó használati utasítást.

KIEGÉSZÍTŐK TERMÉKSKÁLÁJA

- 56• **Pelenkázó Táská:** Táská védőhuzattal együtt a baba pelenkázásához, amely a sportkocsira akasztható.
- 57• **Porte-Enfant Soft:** praktikus, bélelt zsák a baba kézi szállításához, amely pelenkázóvá alakítható. A sportkocsira erősítve, a sportkocsi tetejének átfordításával babakocsivá alakul. Amikor a baba nagyobb lesz, akkor egy második bélelt, takaró ellátott zsákká alakítható, amely a sportkocsira alkalmazható.
 - A Porte-Enfant Soft-nak a sportkocsira történő kapcsolásához tanulmányozzák az ahhoz tartozó használati utasítást.

TISZTÍTÁS ÉS KARBANTARTÁS

A termék minimális karbantartást igényel. A tisztító és karbantartó műveleteket csak felnőttek végezhetik.

- Valamennyi mozgó rész tisztántartása javasolt, és amennyiben az szükséges, olajjal vékonyan kenjék be azokat.
- Szárítsák meg a termék fémből készült részeit a rozsdásodás megelőzése céljából.
- Egy nedves törülköhával rendszeresen tisztítsák meg a műanyagból készült részeket, ne használjanak oldószereket vagy egyéb hasonló termékeket.
- A szövetrészeket keféljék le a por eltávolításához.
- Portól és homoktól tartsák tisztán a kerekeket.
- Óvják a terméket a légköri hatóerőktől, víztől, esőtől vagy hótól; a folytonos és hosszadalmas napsütésnek való kitétel sok alapanyagban színváltozást okozhat.
- Száraz helyen tárolják a terméket.
- A zsák mosásánál tartsák be az alábbi útmutatást.



▲ FIGYELEM

- E SZÁLLÍTÓESZKÖZT AZ ÜLÉSEN 1 GYERMEK SZÁLLÍTÁSÁRA TERVEZTÉK. NE HASZNÁLJÁK A BENNEÜLŐK NAGYOBB SZÁMA ESETÉN
- E SZÁLLÍTÓESZKÖZ ÚJSZÜLÖTT ÉS MAXIMUM 15 KG-OS SÚLYÚ GYERMEKEK SZÁMÁRA KÉSZÜLT.
- EGY VISSZATARTÓ RENDSZERT ALKALMAZZANAK AKKOR, AMIKOR A GYERMEK MÁR ÖNÁLLÓAN ÜLVE TUD MARADNI.
- E SZÁLLÍTÓESZKÖZT ÚGY TERVEZTÉK, HOGY AZ ALÁBBI PEG PEREGO GANCIOMATIC TERMÉKEKKEL KOMBINÁLVA ALKALMAZZÁK: PRIMO VIAGGIO, PRIMO VIAGGIO SIP.
- A TERMÉK ÖSSZESZERELÉSI ÉS ELŐKÉSZÍTÉSI MŰVELETEIT FELNÖTTEK VÉGEZHETIK.
- NE HASZNÁLJÁK A TERMÉKET, HA EGYES RÉSZEI HIÁNYOZNAK VAGY AZON TÖRÉST ÉSZLELNEK.
- MINDIG ÖTPONTOS BIZTONSÁGI ÖVET HASZNÁLJANAK; MINDIG ALKALMAZZÁK AZ ÖV CSÍPŐÖVEL ÖSSZEKAPCSOLT LÁBELVÁLASZTÓ RÉSZÉT.
- A GYERMEKÜK FELÜGYELET NÉLKÜL HAGYÁSA VESZÉLYES LEHET.
- ÁLLÓ HELYZETBEN MINDIG HASZNÁLJÁK A FÉKEKET.
- HASZNÁLAT ELŐTT GYŐZÖDJENEK MEG ARRÓL, HOGY MINDEN RÖGZÍTŐ SZERKEZET HELYESEN BE VAN-E KAPCSOLVA.
- HASZNÁLAT ELŐTT BIZONYOSODJANAK MEG ARRÓL, HOGY MEGFELELŐEN RÖGZÍTVE VAN-E AZ AUTÓS GYERKÜLÉS VAGY A SPORT GYERKÜLÉS.
- NE TEGYÉK AZ UJJUKAT A SZERKEZETEKBE.
- FIGYELJENEK ODÁ A JELENLÉVŐ GYERMEKRE AKKOR, AMIKOR A SZERKEZETEKET BEÁLLÍTÓ MŰVELETEKET (TOLÓKAR, HÁTTÁMLA) VÉGZIK.
- A TOLÓKARRA VAGY A FOGANTYÚKRA FELAKASZTOTT BÁRMILYEN TEHER INSTABILÁ TEHETI A TERMÉKET; TARTSÁK BE A GYÁRTÓ UTASÍTÁSAIT A MAXIMÁLISAN ALKALMAZHATÓ TERHEKRE VONATKOZÓAN.
- A KAPASZKODÓT NEM ÚGY TERVEZTÉK, HOGY AZ A GYERMEK SÚLYÁT ELBÍRJA; A KAPASZKODÓ NEM ARRÁ SZOLGÁL, HOGY AZ ÜLŐKÉBEN VISSZATARTSA A GYERMEKET ÉS NEM HELYETTESÍTI A BIZTONSÁGI ÖVET.
- NE RAKJANAK A KOSÁRBA 5 KG-NÁL NAGYOBB SÚLYÚ TERHET. NE TEGYENEK AZ ITALTARTÓBA AZ ITALTARTÓN FELTÜNTETETT SZYLNÁL NEHEZEBB TERHET ÉS MELEG ITALT SOHA. NE HELYEZZENEK A KOCSITETŐ ZSEBEKBE (HA VANNAK) 0.2 KG-NÁL NAGYOBB SÚLYOKAT.
- NE ALKALMAZZÁK A TERMÉKET LÉPCSŐ VAGY

LÉPCSŐFOKOK MELLETT; NE HASZNÁLJÁK
HŐFORRÁSOK, NYÍLT LÁNG VAGY A GYERMEK
KEZEÜGYÉBE ESŐ, VESZÉLYES TÁRGYAK KÖZELÉBEN.

- A GYÁRTÓ ÁLTAL JÓVÁ NEM HAGYOTT TARTOZÉKOK
HASZNÁLATA VESZÉLYES LEHET.
- EZ A TERMÉK JOGGING VAGY GÖRKORCSOLYÁZÁS
KÖZBEN NEM HASZNÁLHATÓ.

SL•SLOVENŠČINA

- **POMEMBNO: pozorno preberite ta navodila in jih
shranite za nadaljnjo uporabo.
Če ne upoštevate teh navodil, lahko zmanjšate
stopnjo varnosti otroka.**
- Peg Perego se lahko kadarkoli odloči, da bo
spremenil modele, objavljene v katalogu, najsi bo to
zaradi tehničnih ali tržnih razlogov.



Peg Perego S.p.A. ima certifikat ISO 9001.
Certifikat za stranke in porabnike pomeni
garancijo transparentnosti in zaupanja v
delo podjetja.

POMOČ UPORABNIKOM

Če izgubite ali poškodujete sestavni del izdelka,
uporabite izključno originalne rezervne dele Peg
Perego. Za morebitna popravila, zamenjave, podatke
o izdelkih, prodajo originalnih rezervnih delov
in dodatkov, stopite v stik s centrom za pomoč
uporabnikom Peg Perego:
tel.: 0039 (039) 60-88-213,
faks: 0039 (039) 33-09-992,
e-pošta: assistenza@pegperego.it,
www.pegperego.com

Peg Perego je vedno na voljo svojim strankam, da
v kar največji meri izpolni njihove potrebe. Zato je
za nas zelo pomembno, da poznamo mnenje svojih
strank.

Hvaležni vam bomo, če si boste, ko boste uporabili
naš izdelek, vzeli čas in izpolnili VPRAŠALNIK O
ZADOVOLJSTVU STRANK, ki ga boste našli na naših
spletnih straneh, na naslovu "[www.pegperego.com/
SSCo.html.en-UK](http://www.pegperego.com/SSCo.html.en-UK)", in nam sporočite vaše pripombe in
predloge.

NAVODILA ZA UPORABO

SESTAVLJANJE VOZIČKA

- 1• Ko vzamete izdelek iz škatle, pazite, da boste
imeli naslednje sestavne dele: ročaj, sprednjo
zaporo s pladnjem, dežno prevleko, strehico,
odejico, nakupovalno košaro ter sprednjo in
zadnjo skupino koles.
- 2• Da bi odprli ogrodje vozička, dvignite varnostna
vzvoda na stranskih cevah, kot prikazuje risba.
- 3• Stranske cevi ogrodja odločno povlecite navzgor.
- 4• Ogrodje odprite do konca, tako da pritisnete
navzdol na bočne cevi, dokler ne kliknejo.
- 5• Da bi namestili sprednja kolesa, spustite vzvod
A in jih nato pripnite, kot kaže risba, dokler ne
klikne.
- 6• Preden namestite zadnja kolesa, vstavite zadnji
podnožnik v nosilce, kot prikazuje risba.
- 7• Da bi namestili skupino zadnjih koles, jo vstavite v
nosilce, kot prikazuje risba. Da bi pritrdili skupino
koles na nosilce, je treba vstaviti z notranje strani
kolesa matico in z nasprotne strani vijak. Vse
skupaj privijte z izvijačem in pazite, da boste
držali matico na njenem mestu v ustreznem
ležišču. Spustite in pripnite podnožnik.
- 8• Da bi namestili ročaj, ga postavite tako, da se
ujema s cevema, kot prikazuje risba.
- 9• Da bi pritrdili ročaj, pritisnite bočna gumba,
kot prikazuje risba, sočasno pa vstavite ročaj
in ga potisnite navzdol. Za pravilno pritrditev
se prepričajte, da so gumbi šli skozi obe luknji
na notranji strani ročaja (puščica na risbi). Ko
je položaj pravilen, se mora luknja A ujemati z
vdolbino B.
- 10• Privijte ročaj na cevi, tako da z zunanje strani

vstavite pokrovček in z notranje vijak. Z obeh strani privijte z izvijačem, a ne na silo.

- 11• Preden namestite sprednjo zaporo, tako kot na risbi pritisnite bočne gumb naslonov za roke, dokler ne se ne prikažeta zaponki.
- 12• Da bi pripeli sprednjo zaporo, držite spodnja gumba in jo vstavite v vodilo.
- 13• Izvlecite oblikovano nakupovalno košaro, kot prikazuje risba, in nadaljujte sestavljanje.
- 14• Konca droga nakupovalne košare vstavite v ustrezni ležišči. Prepričajte se, da sta gumba popolnoma zunaj in pripnite v sprednji reži košaro, kot prikazuje risba.
- 15• Na obeh straneh pripnite reži nakupovalne košare, kot prikazuje risba.
- 16• Preden namestite držalo za pijačo, se odločite, na katero stran ročaja ga želite namestiti, vzemite eno od obeh razpoložljivih objemk in z jo obema rokama razširite na enem koncu, ter nadaljujte, kot prikazuje risba. Držalo za pijačo vstavite v notranjost objemke, kot prikazuje risba.
- 17• Vstavite pokrovčka, kot je prikazano na risbi, in pri tem pazite na utore. Z dvema kovancema zavrtite pokrovčka, da bi pritrdili držalo za pijačo, kot prikazuje risba.
Svetujemo vam, da v držalo ne postavljate toplih pijač ali pijač, težjih od 0,5 kg.

STREHICA

- 18• Da bi namestili strehico, vstavite priključke v ustrezna ležišča.
- 19• Strehico pripnite na zadnji strani hrbtnega naslona in na notranji strani ročajev, kot je prikazano na risbi.
- 20• Napenjalo spustite na obeh straneh, da bi napeli strehico.
- 21• Ker ima strehica sistem za pripenjanje, ki ga je mogoče obrniti v obe smeri, jo lahko namestite tudi nasproti ročaja. Preden odstranite strehico, da bi jo obrnili, jo zaprite in jo prestavite čisto naprej, da bi lahko zavrteli priključke. Nato jo spet namestite na nasprotno stran; priključke lahko obrnete tudi z rokami.

ODEJICA

- 22• Da bi pripeli odejico, jo je treba pripeti pod naslon za noge, kot prikazuje risba, in jo bočno pritrditi, tako da skozenjo izvlečete jezičke v ustreznih režah pod nasloni za roke.

DEŽNA PREVLEKA

- 23• Da bi namestili dežno prevleko, je treba speti zadrgo strehice s strehico dežne prevleke.
- 24• Elastiko napnite okoli stranice vozička, kot prikazuje risba, in jo pripnite na dežno prevleko. Spodnjo elastiko dežne prevleke pritrdite na kolo.
- 25• Zaradi elastik ostane lahko praktična dežna prevleka na vozičku, ko jo spustite, tako da odpnete zadrgo.
- 26• Izdelana je tako, da omogoča popolno zaščito tudi za avtosedež Primo Viaggio, ki bi bil pripet na voziček.
 - Dežne prevleke ne smete uporabljati v zaprtih prostorih. Vedno preverite, da otrok ni pregret.
 - Dežne prevleke iz polivinila nikoli ne puščajte ob virih toplote in pazite na prižgane cigarete.
 - Prepričajte se, da dežna prevleka ne ovira premikajočih se mehanizmov ogrodja ali vozička.
 - Preden ogrodje ali voziček zaprete, jo vedno odstranite.
 - Operite z gobo in milnico, ne uporabljajte detergentov.

ZAVORA

- 27• Da bi zavrla voziček, z nogo pritisnite zavorni vzvod, ki je nad zadnjima kolesoma. Da bi zavoro odpustili, narediti nasprotno.
Ko stojite na mestu, vedno zavrite voziček.

VARNOSTNI PAS

- 28• A: Prepričajte se, da je naramnica pravilno vstavljena, kot je prikazano na risbi. B: Zapnite pas okoli pasu, kot je prikazano na risbi.
- 29• Da bi odpeli pas, pritisnite ob straneh sponke in sočasno jermenček okoli pasu potegnite navzven.
- 30• Novi varnostni pas je zaradi sistema "pripni in odpni" še lažje uporabljati. Preden pas zapnete, pripnite sponko na hrbtni naslon, tako da vstavite jeziček v ustrezno režo, kot je prikazano na risbi; ko zapnete pas otroku, ga odpnite z naslona, da se otrok lažje premika. Sponka mora ostati pod otrokovimi rameni.

URAVNAVANJE HRBTNEGA NASLONA

- 31• Naslon športnega vozička je mogoče nastaviti v štiri položaje. Da bi spustili hrbtni naslon, dvignite ročico navzgor in sočasno spustite naslon v zeleni položaj. Da bi ga dvignili, ga potisnite navzgor.

NASTAVLJANJE NASLONA ZA NOGE

- 32• Naslon za noge je mogoče nastaviti v štiri položaje. Da bi ga spustili, povlecite bočna vzvoda navzdol in ga sočasno potisnite navzdol. Da bi naslon za noge dvignili, zadošča, da ga povlečete navzgor, dokler ne klikne.

VRTLJIVA SPREDNJA KOLESA

- 33• Da bi se sprednja kolesa vrtela, je treba spustiti vzvod, kot je prikazano na risbi. Da bi jih fiksirali, vzvod premaknite v drugo smer.

PLOŠČAD ZA PREMAGOVANJE OVIR

- 34• Zadnja ploščad omogoča mami premagovanje majhnih višinskih razlik terena.

SPREDNJA ZAPORA S PLADNJEM

- 35• Zaradi sprednje zapore lahko otrok lažje spleza iz vozička in spet vanj, ko je večji. Da bi ga odprli, pritisnite gumb na sprednji zapori, ki je pod njim, in sočasno sprednjo zaporo zavrtite navzgor.
 - Da bi sprednjo zaporo odstranili, pritisnite oba gumba zapore in jo sočasno povlecite navzven.
 - Če želite uporabljati športni voziček brez sprednje zapore, zložite vstavke sprednje zapore z bočnima gumboma na naslonih za roke.
- 36• Da bi namestili pladenj, ga je treba namestiti na sprednjo zaporo in potisniti navzdol.
- 37• Da bi pladenj odstranili, z eno roko dvignite sprednji sredinski vzvod na pladnju, z drugo pa z notranje strani primite pladenj in povlecite vzvod, kot prikazuje risba. Ta postopek je treba izvesti najprej na eni in nato še na drugi strani.

URAVNAVANJE ROČAJA

- 38• Da bi uravnali dolžino ročaja, pritisnite bučna gumba in ga povlecite proti sebi, da bi ga podaljšali.

NAKUPOVALNA KOŠARA

- 39• Nakupovalno košaro vozička je mogoče nastaviti na tri načine.
 - A: običajni položaj.
 - B: Nakupovalna košara je spuščena, tako da jo je mogoče uporabljati, tudi ko je hrbtni naslon popolnoma spuščen. Če jo nekoliko pritisnete ob strani, jo lahko napolnite, ne da bi motili otroka.
 - C: dvignjena košara, da je omogočen dostop do zadnjega podnožnika.

DA BI ODSTRANILI KOLESA

- 40• Da bi odstranili sprednja kolesa, jih je treba sprostiti v vrtljivi položaj, tako da pritisnete vzvoda, in sočasno kolo potisniti navzdol, da bi ga sneli, kot prikazuje risba.
- 41• Da bi sneli zadnja kolesa, je treba odviti vijake v notranjosti nosilca. Nato izvlecite kolesa z nosilcev, kot prikazuje risba.

ZAPIRANJE

Če je na vozičku strehica, morate sprostiti napenjalo, preden želite voziček zapreti.

42. Da bi športni voziček zložili, najprej spustite vzvod 1, nato pa še vzvod 2, kot prikazuje risba.
43. Ročaj povlecite navzgor in ga nato potisnite navzdol, dokler ne klikne.
44. Prepričajte se, da so varnostni vzvodi pripeti, kot prikazuje risba. Ko je zaprt, voziček samostojno stoji pokonci.

ODPIRANJE

45. Da bi odprli voziček, sočasno odprite varnostne vzvode, kot prikazuje risba.
46. Odločno dvignite ročaj navzgor in ga potisnite navzdol, dokler ne zaslišite klika.

SNEMANJE PREVLEKE

47. Da bi s športnega vozička sneli prevleko, dvignite naslon za noge in izvlecite vrečo, kot prikazuje risba. Izpod sedeža izvlecite mednožni jermenček.
48. Odprite bočne priponke vreče, kot prikazuje risba. Postopek ponovite še na drugi strani.
49. Izvlecite jezička vreče s hrbtnega naslona.
50. Vrečo izvlecite z zgornje strani in pazite, da boste pasove sprostiti skozi reže.

SISTEM GANCIOMATIC

Sistem Ganciomatic je praktični in hitri sistem, ki vam s priključki Ganciomatic omogoča, da na športni voziček pripnete naslednje izdelke, ki jih lahko kupite posebej in so tudi opremljeni s sistemom Ganciomatic.

- **Primo Viaggio:** avtosedež s podstavkom, odpre se s svojega podstavka (ta ostane v avtu) in se pripne na priključke Ganciomatic, tako da ga lahko prenašate, ne da bi zbudili otroka.
- **Navetta:** udobna košara se spremeni v športni voziček, ko jo pripnete na priključke Ganciomatic za voziček. Opremljena je z nastavljivo strehico in ročajem za prenašanje, ima sistem za uravnavanje pretoka zraka znotraj košare in naklona hrbtnega naslona, ki ju je mogoče nastavljati od zunaj. Doma jo lahko uporabite kot zibko, če pa izvlečete nogice, se spremeni v pravo posteljico.

PRIKLJUČKI GANCIOMATIC ZA VOZIČEK

51. Da bi dvignili priključke Ganciomatic na vozičku, na vogalih sedeža dvignite prevleko in priključka obrnite navzgor, dokler ne klikneta.
52. Da bi spustili priključke Ganciomatic na vozičku, vzvod povlecite navzven in priključke sočasno zavrtite navzdol, kot prikazuje risba.

CENTRO + PRIMO VIAGGIO

53. Da bi avtosedež pripeli na voziček, je treba:
 - voziček zavreti;
 - z vozička odstraniti strehico;
 - spustite hrbtni naslon športnega vozička v predzadnji položaj;
 - dvigniti priključke Ganciomatic na vozičku;
 - avtosedež postaviti tako, da je obrnjen proti staršu in ga potisniti navzdol, dokler ne klikne.
- Svetujemo vam, da sprednje zapore vozička ne odstranujete, ko pripenjate avtosedež.
- Da bi avtosedež sneli z vozička, preberite navodila za uporabo avtosedeža.

CENTRO + NAVETTA

54. Da bi pripeli košaro Navetta na športni voziček, je treba:
 - zavreti voziček;
 - sneti strehico z vozička;
 - naslon vozička spustiti v vodoravni položaj;
 - dvigniti priključke Ganciomatic na vozičku;

- odstraniti sprednjo zaporo in v nastale odprtine vstaviti priložene pokrovčke, da bi zaprli ročaje vozička;
- dvigniti naslon za noge na vozičku v najvišji položaj;
- prijeto ročaj Navetta;
- postaviti Navetto na priključke Ganciomatic vozička, tako da je vzglavje košare nasproti ročaja vozička;
- pritisniti z obema rokama ob straneh Navette, dokler priključki ne kliknejo.
- Da bi košaro Navetta sneli s športnega vozička, glejte njena navodila za uporabo.

DODATKI

55. **Torba za previjanje:** Torba s podlogo za previjanje otroka, ki jo je mogoče pripeti na voziček.
56. **Porte-Enfant Soft:** praktična podložena vreča za ročno prenašanje dojenčka, ki se spremeni v previjalno podlogo. Če jo namestite na voziček, se s strehico, ki jo je mogoče namestiti na obe strani vozička, spremeni v košaro. Ko je otrok večji, se spremeni v dodatno vrečo z odejico, ki jo lahko uporabljate na športnem vozičku.
 - Da bi Porte-Enfant Soft pripeli na voziček, preberite priročnik za uporabo tega proizvoda.

ČIŠČENJE IN VZDRŽEVANJE

Izdelek ne potrebuje veliko vzdrževanja. Čistijo in vzdržujejo ga lahko samo odrasli.

- Svetujemo vam, da redno čistite vse premikajoče se dele in jih, če je to potrebno, podmažete z lahkim oljem.
- Kovinske dele obrišite do suhega, da ne bi zarjaveli.
- Plastične dele redno brišite z vlažno krpo. Ne uporabljajte topil ali drugih podobnih izdelkov.
- Blago skrtajte, da z njega odstranite prah.
- Na kolesčkih ne sme biti prahu ali peska.
- Izdelek zaščitite pred atmosferskimi vplivi, vodo, dežjem ali snegom; daljše izpostavljanje soncu lahko povzroči spremembo barve veliko materialov.
- Izdelek hranite v suhem prostoru.
- Za čiščenje vreče upoštevajte naslednja navodila.



⚠ POZOR

- TA IZDELEK JE BIL NAČRTOVAN ZA PREVOZ ENEGA OTROKA V SEDEŽU. NE UPORABLJAJTE ZA VEČ OSEB
- TO PREVOZNO SREDSTVO JE NAMENJENO OTROKOM OD ROJSTVA DO 15 KG TEŽE.
- TAKOJ KO ZNA OTROK SAMOSTOJNO SEDETI, UPORABLJAJTE SISTEM ZA PRIPENJANJE.
- TA IZDELEK JE BIL NAČRTOVAN ZA UPORABO SKUPAJ Z IZDELKI PEG PEREGO GANCIOMATIC: PRIMO VIAGGIO, PRIMO VIAGGIO SIP.
- SESTAVLJANJE IN PRIPRAVO IZDELKA SMEJO IZVESTI LE ODRASLE OSEBE.
- NE UPORABLJAJTE IZDELKA, ČE NA NJEM MANJKAJO DELI ALI SO TI POLOMLJENI.
- VEDNO UPORABLJAJTE PETTOČKOVNI VARNOSTNI PAS; VEDNO UPORABLJAJTE MEDNOŽNI JERMEN PASU V KOMBINACIJI S PASOM OKOLI TREBUHA.
- OTROKA NIKOLI NE PUŠČAJTE SAMEGA.
- KO IZDELEK STOJI NA MESTU, VEDNO UPORABLJAJTE ZAVORE.
- PRED UPORABO SE PREPRIČAJTE, DA SO VSI MEHANIZMI SISTEMA ZA PRIPENJANJE PRAVILNO SPETI.
- PRED UPORABO SE PREPRIČAJTE, DA STA AVTOSEDEŽ ALI ŠPORTNI SEDEŽ PRAVILNO PRIPETA.

- IZOGIBAJTE SE TEMU, DA BI V MEHANIZEM VTAKNILI PRSTE.
- PAZIŦE NA OTROKA, KO NASTAVLJATE MEHANIZME (ROČAJ, HRBTNI NASLON).
- VSAK TOVOR, KI GA OBESITE NA ROČAJ ALI ROČAJE, LAHKO NAREDI IZDELEK NESTABILEN; UPOŠTEVAJTE NAVODILA PROIZVAJALCA PRI MAKSIMALNIH DOVOLJENIH OBREMENITVAH.
- SPREDNJA ZAPORA NI NAMENJENA ZADRŽEVANJU TEŽE OTROKA; SPREDNJA ZAPORA NI NAMENJENA ZADRŽEVANJU OTROKA V SEDEŽU IN NI VARNOSTNI PAS.
- V KOŠARO ZA TOVOR NE ODLAGAJTE PREDMETOV, TEŽJIH OD 5 KG. V NOSILEC ZA PIJAČO NE ODLAGAJTE PREDMETOV, TEŽJIH OD NAVEDENEGA NA NOSILCU ZA PIJAČO. VANJ NIKOLI NE POSTAVLJAJTE VROČE PIJAČE. V ŽEPE STREHICE (ČE SO NAŠITI), NE ODLAGAJTE PREDMETOV, TEŽJIH OD 0,2 KG.
- NE UPORABLJAJTE IZDELKA V BLIŽINI STOPNIC; NE UPORABLJAJTE GA OB VIRIH TOPLOTE, ODPRTEM OGNJU ALI NEVARNIH PREDMETIH, KI SO V DOSEGU OTROKOVIH ROK.
- UPORABA DODATKOV, KI JIH NE ODOBRI PROIZVAJALEC, JE LAHKO NEVARNA.
- IZDELEK NI PRIMEREN ZA UPORABO MED TEKANJEM ALI ROLANJEM.

RU•РУССКИЙ

- **ВАЖНО: внимательно прочитайте эти инструкции и сохраните их для использования в будущем. При невыполнении этих инструкций безопасность ребенка может быть поставлена под угрозу.**

- Peg Perego имеет право внести в любой момент изменения в модели, описанные в данном руководстве, по техническим или коммерческим причинам.



Peg Perego S.p.A. сертифицирована по норме ISO 9001.

Сертификация гарантирует заказчикам и потребителям, что компания работает, соблюдая принципы гласности и доверия.

ОБСЛУЖИВАНИЕ

Если вы случайно потеряли или повредили какие-нибудь детали изделия, заменяйте их только фирменными запасными частями Пег Перего. Для ремонта, замены, получения сведений о продукции, приобретения фирменных запасных частей и принадлежностей обращайтесь в Сервисную службу Пег-Перего:
 тел.: 0039-039-60.88.213,
 факс: 0039-039-33.09.992,
 e-mail: assistenza@pegperego.it,
www.pegperego.com

Фирма Пег Перего находится в распоряжении своих потребителей для того, чтобы наилучшим образом удовлетворить все их требования. Поэтому, для нас очень важно и ценно знать мнение наших заказчиков. Мы будем вам очень признательны, если, после использования нашего изделия, вы пожелаете заполнить АНКЕТУ УДОВЛЕТВОРЕННОСТИ ПОТРЕБИТЕЛЯ, которую вы найдете в интернете на сайте:
["www.pegperego.com/SSCo.html.en-UK"](http://www.pegperego.com/SSCo.html.en-UK),
 выразив там свои пожелания или советы.

ИНСТРУКЦИИ ПО ПОЛЬЗОВАНИЮ

СБОРКА ПРОГУЛОЧНОЙ КОЛЯСКИ

- 1• Распаковав изделие, обратите внимание на то, чтобы собрать следующие детали: ручку, передник с лотком, дождевик, капот, покрывало, корзину, передний и задний блок колес.
- 2• Для раскладывания шасси прогулочной коляски поднимите предохранительные рычаги, расположенные на боковых трубах, как показано на рисунке.
- 3• Решительно потяните вверх боковые трубы шасси.
- 4• Завершите раскладывание шасси, нажимая на боковые трубы вниз до защелкивания.
- 5• Для установки передних колес опустите рычаг А и зацепите его так, как показано на рисунке, до щелчка.
- 6• Перед установкой блока задних колес вставьте заднюю подножку в стойки так, как показано на рисунке.
- 7• Для установки блока задних колес вставьте его в стойки так, как показано на рисунке. Для крепления блока колес на стойках необходимо надеть болт с внутренней стороны колеса, а винт – с противоположной стороны. Затяните при помощи отвертки, удерживая болт в

специальном гнезде. Опустите и зацепите подножку.

- 8• Для сборки ручки установите ее в соответствии с двумя трубами, как показано на рисунке.
- 9• Для крепления ручки нажмите боковые кнопки так, как показано на рисунке, одновременно наденьте ручку и сместите ее вниз. Для обеспечения правильного крепления убедитесь, что кнопки вошли в оба отверстия и дошли до внутренней части ручки (см. стрелку на рисунке). Заняв правильное положение, отверстие А должно находиться в начале щели В.
- 10• Привинтите ручку к трубам, устанавливая заглушку снаружи, а винт – изнутри. Затяните отверткой с обеих сторон, не прикладывая чрезмерное усилие.
- 11• Перед установкой передника нажмите, как показано на рисунке, боковые кнопки подлокотников вплоть до полного выдвижения креплений.
- 12• Для зацепления передника нажмите расположенные снизу кнопки и вставьте его в крепления.
- 13• Выньте корзину из ее упаковки, как показано на рисунке, и приступите к сборке.
- 14• Вставьте два конца штанги корзины в соответствующие гнезда. Убедитесь, что две кнопки были полностью выдвинуты, после чего прикрепите к ним передние петли корзины так, как показано на рисунке.
- 15• Прикрепите с обеих сторон петли корзины так, как показано на рисунке.
- 16• Перед сборкой подставки для напитков вы должны решить, с какой стороны ручки установить ее. После этого возьмите один из двух поставленных хомутов и двумя руками разведите его концы, выполняя описанные на рисунке операции. Вставьте подставку для напитков в хомут так, как показано на рисунке.
- 17• Установите две заглушки так, как показано на рисунке, обращая внимание на крепления. Используя две монетки, поверните заглушки и закрепите подставку для напитков так, как показано на рисунке.
Рекомендуем не ставить в подставку горячие напитки или напитки весом свыше 0,5 кг.

КАПОТ

- 18• Для установки капота вставьте его крепления в соответствующие гнезда.
- 19• Пристегните капот к задней стороне спинки и к внутренней стороне подлокотников, как показано на рисунке.
- 20• Опустите каркас с обеих сторон, чтобы раскрыть капот.
- 21• Благодаря двустороннему креплению, капот можно установить и со стороны, противоположной ручке. Перед тем, как снять капот и повернуть его, необходимо закрыть его и полностью сместить его вперед для поворота креплений, после чего снимите его и установите с противоположной стороны; крепления можно перевернуть также и руками.

ПОКРЫВАЛО

- 22• Для крепления покрывала необходимо пристегнуть его под подножкой, как показано на рисунке, и закрепить его сбоку, пропустив язычки в соответствующие крепления, расположенные под подлокотниками.

ДОЖДЕВИК

- 23• Для установки дождевика необходимо соединить молнию капота с молнией дождевика.
- 24• Пропустите резинку вокруг боковины прогулочной коляски, как показано на рисунке,

и прикрепите ее к дождевику. Закрепите нижнюю резинку дождевика за колесо.

- 25• Практичный дождевик можно опустить, расстегнув молнию, при этом он все еще прикреплен к коляске при помощи резинок.
- 26• Этот дождевик был разработан для применения также в случае, если на прогулочной коляске установлено автомобильное сиденье Primo Viaggio, и он обеспечивает полную защиту от дождя.
 - Не используйте дождевик в закрытых помещениях, и всегда проверяйте, чтобы ребенку не было жарко.
 - Не держите дождевик из ПВХ рядом с источниками тепла, будьте осторожными с сигаретами.
 - Убедитесь, что дождевик не цепляется за движущиеся части шасси или прогулочной коляски.
 - Всегда снимайте дождевик перед тем, как сложить шасси или прогулочную коляску.
 - Промывайте его губкой и мыльной водой, не пользуйтесь моющими средствами.

ТОРМОЗ

- 27• Для торможения прогулочной коляски опустите ногой рычаг, расположенный на блоке задних колес. Для разблокировки тормоза, выполните противоположные операции.
Когда прогулочная коляска стоит, всегда ставьте ее на тормоз.

РЕМЕНЬ БЕЗОПАСНОСТИ

- 28• А: Убедиться в том, что бретель вставлена правильно, нажимая, как показано на рисунке.
В: Соединить ремень, действуя по рисунку.
- 29• Для отсоединения ремня нажать с боков пряжки и одновременно потянуть наружу поясной ремешок.
- 30• Благодаря пристегивающейся системе, теперь ремень безопасности можно будет надевать проще. Перед тем, как прикрепить ремень, прикрепите пряжку к спинке, пропустив язычок через специальную петлю, как показано на рисунке. Затем, когда ремень был застегнут на ребенке, открепите его от спинки, чтобы ваш ребенок мог свободно двигаться. Пряжка должна оставаться под плечами ребенка.

РЕГУЛИРОВКА СПИНКИ

- 31• Спинка прогулочной коляски опускается в четырех положениях. Чтобы опустить спинку, сместите ручку вверх и одновременно опустите спинку, блокируя ее в необходимом положении. Чтобы поднять спинку, сместите ее вверх.

РЕГУЛИРОВКА ПОДНОЖКИ

- 32• Подножка регулируется в четырех положениях. Чтобы опустить подножку, потяните на себя два боковых рычага и одновременно с этим опустите подножку. Чтобы поднять подножку достаточно сместить ее вверх до защелкивания.

ПОВОРОТНЫЕ ПЕРЕДНИЕ КОЛЕСА

- 33• Чтобы передние колеса стали поворотными, необходимо опустить рычаг так, как показано на рисунке. Чтобы они стали неповоротными, поднимите рычаг.

ПОДНОЖКА ДЛЯ ПРЕОДОЛЕНИЯ НЕБОЛЬШИХ ПРЕПЯТСТВИЙ

- 34• Задняя подножка для преодоления небольших препятствий поможет вам преодолеть небольшие преграды.

ПЕРЕДНИК С ЛОТКОМ

- 35• Удобный открывающийся передник облегчает посадку и высадку ребенка, когда он подрастет.

Чтобы открыть его, нажмите кнопку передника, расположенную под ним, и одновременно с этим потяните передник вверх.

- Для удаления передника нажмите обе его кнопки, и одновременно с этим сместите передник наружу.
 - Если вы хотите использовать прогулочную коляску без передника, уберите его крепления при помощи боковых кнопок, расположенных на подлокотниках.
- 36• Для установки лотка необходимо положить его на передник и сместить его вниз.
- 37• Для удаления лотка одной рукой поднимите центральный передний язычок лотка, а другой рукой потяните рычажок с внутренней стороны лотка, как показано на рисунке. Эту операцию необходимо выполнить сначала с одной стороны, а затем – с другой.

РЕГУЛИРОВКА РУЧКИ

- 38• Для регулировки ручки по длине (то есть для увеличения ее длины) нажмите боковые кнопки и сместите ручку к себе.

КОРЗИНА

- 39• Корзина прогулочной коляски регулируется в трех положениях.
А: нормальное положение.
В: Корзина опускается, что позволяет использовать ее даже тогда, когда спинка полностью опущена. Нажимая на нее, можно легче загружать корзину, не беспокоя ребенка.
С: поднятая корзина для доступа к задней подножке.

УДАЛЕНИЕ КОЛЕС

- 40• Для удаления передних колес необходимо сначала сделать их поворотными, нажимая рычаги. Одновременно с этим сместите колесо вниз до его удаления так, как показано на рисунке.
- 41• Для удаления блока задних колес отвинтите винты, расположенные с внутренней стороны стойки. После этого снимите блок колес со стоек, как показано на рисунке.

СКЛАДЫВАНИЕ

Если на прогулочной коляске установлен капот, то перед ее складыванием ослабьте каркас.

- 42• Для складывания прогулочной коляски сместите вниз сначала рычаг 1, а затем рычаг 2, как показано на рисунке.
- 43• Сместите ручку вверх и затем вниз до защелкивания.
- 44• Убедитесь, что предохранительные рычаги зацеплены так, как показано на рисунке. В сложенном состоянии прогулочная коляска стоит самостоятельно.

РАСКЛАДЫВАНИЕ

- 45• Для раскладывания прогулочной коляски отсоедините одновременно предохранительные рычаги так, как показано на рисунке.
- 46• Решительно сместите ручку вверх, после чего опустите ее вниз до окончательного защелкивания.

СНЯТИЕ ОБИВКИ

- 47• Чтобы снять обивку прогулочной коляски поднимите подножку и снимите обивку так, как показано на рисунке. Выньте центральный ремешок из-под сиденья.
- 48• Отсоедините боковые крепления обивки так, как показано на рисунке. Выполните эту операцию с обеих сторон.
- 49• Выньте лепестки обивки из спинки.
- 50• И, наконец, снимите обивку сверху, пропуская ее через ремень.

GANCIOMATIC SYSTEM

Ganciomatic System – это практичная и быстрая система, позволяющая вам установить на прогулочную коляску, при помощи креплений Ganciomatic, следующие изделия, которые можно приобрести отдельно, и которые также оборудованы системой Ganciomatic.

- **Primo Viaggio:** автомобильное кресло с основанием. Оно отсоединяется от основания (которое остается в автомобиле) и прикрепляется к креплениям Ganciomatic прогулочной коляски, чтобы переносить ребенка, не беспокоя его.
- **Navetta:** комфортабельная люлька, превращается в детскую коляску, если ее прикрепить к креплениям Ganciomatic прогулочной коляски. Она оборудована опускаемым капотом и ручкой для ношения, имеет систему для регулировки циркуляции воздуха внутри люльки и наклона спинки, обе регулировки выполняются снаружи. Дома она качается, как колыбель, и, выдвигая подставки, превращается в настоящую детскую кровать.

КРЕПЛЕНИЯ GANCIOMATIC ПРОГУЛОЧНОЙ КОЛЯСКИ

- 51• Для поднятия креплений Ganciomatic прогулочной коляски поднимите обивку у углов сиденья, и поверните вверх два крепления до щелчка.
- 52• Для опускания креплений Ganciomatic прогулочной коляски сместите рычажок наружу и одновременно поверните крепления вниз, как показано на рисунке.

CENTRO + PRIMO VIAGGIO

- 53• Чтобы прикрепить автомобильное кресло к прогулочной коляске необходимо:
- поставить прогулочную коляску на тормоз;
 - снять капот прогулочной коляски;
 - опустите спинку прогулочной коляски в предпоследнее положение;
 - поднять крепления Ganciomatic прогулочной коляски;
 - Установите автомобильное кресло в сторону мамы, и сместите его вниз до щелчка.
 - В случае крепления автомобильного кресла рекомендуем не снимать передник с прогулочной коляски.
 - Для отсоединения автомобильного кресла от прогулочной коляски смотрите его руководство по пользованию.

CENTRO + NAVETTA

- 54• Для крепления люльки Navetta к прогулочной коляске выполните следующее:
- поставьте прогулочную коляску на тормоз;
 - снимите капот с прогулочной коляски;
 - полностью опустите спинку прогулочной коляски;
 - поднимите крепления Ganciomatic прогулочной коляски;
 - снимите передник и установите входящие в комплект заглушки для закрытия подлокотников прогулочной коляски;
 - поднимите подножку прогулочной коляски в самое верхнее положение;
 - возьмитесь за ручку люльки Navetta;
 - установите люльку Navetta на крепления Ganciomatic прогулочной коляски, оставляя изголовье люльки с противоположной стороны относительно ручки прогулочной коляски;
 - нажмите обеими руками на бока люльки Navetta до щелчка.
 - Для отсоединения люльки Navetta от

прогулочной коляски смотрите соответствующее руководство по пользованию.

ЛИНИЯ ПРИНАДЛЕЖНОСТЕЙ

- 55. **Сумка для пеленания:** сумка с матрасиком для пеленания ребенка, которую можно прикрепить к прогулочной коляске.
- 56. **Мягкий мешок Porte-Enfant Soft:** удобный мягкий мешок, чтобы носить ребенка на руках, который превращается в пеленальный коврик. Может устанавливаться на прогулочную коляску и превращаться в детскую коляску, используя двусторонний капот прогулочной коляски. А когда ребенок подрастет, он превращается в дополнительную мягкую обивку с покрывалом, которую можно установить на прогулочную коляску.
 - Для крепления мягкого мешка Porte-Enfant Soft к прогулочной коляске смотрите его руководство по пользованию.

ЧИСТКА И УХОД

Ваше изделие нуждается в несложном уходе. Операции по чистке и уходу должны выполнять только взрослые.

- Рекомендуется содержать в чистоте все движущиеся части, при необходимости смажьте их легким маслом.
- Вытрите насухо металлические части, чтобы предотвратить образование ржавчины.
- Периодически очищайте пластмассовые части влажной тканью, не пользуйтесь растворителями или сходными с ними веществами.
- Чистите щеткой тканые части, чтобы удалить ею пыль.
- Очищайте от пыли и песка колеса.
- Защитите изделие от атмосферных осадков – воды, снега или дождя. Постоянная и продолжительная подверженность солнечным лучам может вызвать цветовые изменения многих материалов.
- Храните изделие в сухом месте.
- Для стирки тканой обивки выполните следующие указания.



⚠ ВНИМАНИЕ

- ЭТА КОЛЯСКА БЫЛА РАЗРАБОТАНА ДЛЯ ПЕРЕВОЗКИ 1 РЕБЕНКА НА СИДЕНЬЕ. НЕ ИСПОЛЬЗОВАТЬ, ЕСЛИ КОЛИЧЕСТВО ПАССАЖИРОВ ПРЕВЫШАЕТ ПРЕДУСМОТРЕННОЕ
- ДАННАЯ КОЛЯСКА ПРИГОДНА ДЛЯ ДЕТЕЙ С МОМЕНТА РОЖДЕНИЯ И ДО ДОСТИЖЕНИЯ ВЕСА В 15 КГ.
- ИСПОЛЬЗУЙТЕ СИСТЕМУ ПРИСТЕГИВАНИЯ РЕБЕНКА, КАК ТОЛЬКО ОН БУДЕТ В СОСТОЯНИИ СИДЕТЬ САМОСТОЯТЕЛЬНО.
- СБОРКУ И ПОДГОТОВКУ ИЗДЕЛИЯ ДОЛЖНЫ ВЫПОЛНЯТЬ ТОЛЬКО ВЗРОСЛЫЕ.
- НЕ ПОЛЬЗУЙТЕСЬ ИЗДЕЛИЕМ ПРИ ОБНАРУЖЕНИИ В НЕМ НЕДОСТАЮЩИХ ЧАСТЕЙ ИЛИ ПОЛОМОК.
- ВСЕГДА ИСПОЛЬЗУЙТЕ РЕМНИ С ПЯТЬЮ ТОЧКАМИ КРЕПЛЕНИЯ; ВСЕГДА ИСПОЛЬЗУЙТЕ ЦЕНТРАЛЬНЫЙ РЕМЕШОК ВМЕСТЕ С ПОЯСНЫМ РЕМЕШКОМ.
- ОСТАВЛЯТЬ ВАШЕГО РЕБЕНКА БЕЗ ПРИСМОТРА МОЖЕТ БЫТЬ ОПАСНЫМ.
- КОГДА ИЗДЕЛИЕ НЕ ДВИГАЕТСЯ, ВСЕГДА СТАВЬТЕ ЕГО НА ТОРМОЗ.
- ПЕРЕД ИСПОЛЬЗОВАНИЕМ УБЕДИТЕСЬ, ЧТО ВСЕ

МЕХАНИЗМЫ КРЕПЛЕНИЯ ПРАВИЛЬНО ЗАЦЕПЛЕНЫ.

- ПЕРЕД ИСПОЛЬЗОВАНИЕМ УБЕДИТЕСЬ, ЧТО АВТОМОБИЛЬНОЕ КРЕСЛО ИЛИ СИДЕНЬЕ ПРАВИЛЬНО УСТАНОВЛЕНЫ.
- НЕ ВВОДИТЕ ПАЛЬЦЫ В МЕХАНИЗМЫ.
- ПРИ ВЫПОЛНЕНИИ РЕГУЛИРОВКИ МЕХАНИЗМОВ (РУЧКА, СПИНКА) БУДЬТЕ ОЧЕНЬ ВНИМАТЕЛЬНЫ, ЕСЛИ В ИЗДЕЛИИ СИДИТ РЕБЕНОК.
- ЛЮБАЯ НАГРУЗКА, ПОДВЕШЕННАЯ К РУЧКЕ ИЛИ К РУЧКАМ МОЖЕТ НАРУШИТЬ УСТОЙЧИВОСТЬ ИЗДЕЛИЯ; СОБЛЮДАЙТЕ УКАЗАНИЯ ИЗГОТОВИТЕЛЯ О МАКСИМАЛЬНЫХ ПРИЛАГАЕМЫХ НАГРУЗКАХ.
- ПЕРЕДНИК НЕ ПРЕДНАЗНАЧЕН ДЛЯ ВЫДЕРЖИВАНИЯ ВЕСА РЕБЕНКА; ПЕРЕДНИК НЕ ПРЕДНАЗНАЧЕН ДЛЯ УДЕРЖИВАНИЯ РЕБЕНКА НА СИДЕНИИ, И ОН НЕ ЗАМЕНЯЕТ РЕМЕНЬ БЕЗОПАСНОСТИ.
- НЕ КЛАДИТЕ В КОРЗИНУ ПРЕДМЕТЫ, ВЕС КОТОРЫХ ПРЕВЫШАЕТ 5 КГ. НЕ КЛАДИТЕ В ПОДСТАВКИ ДЛЯ НАПИТКОВ ПРЕДМЕТЫ, ВЕС КОТОРЫХ ВЫШЕ УКАЗАННОГО НА ПОДСТАВКЕ. НИ В КОЕМ СЛУЧАЕ НЕ СТАВЬТЕ В НИХ ГОРЯЧИЕ НАПИТКИ. В КАРМАНЫ КАПОТА (ЕСЛИ ИМЕЮТСЯ) НЕЛЬЗЯ КЛАСТЬ ПРЕДМЕТЫ ВЕСОМ БОЛЕЕ 0,2 КГ.
- НЕ ПОЛЬЗУЙТЕСЬ ИЗДЕЛИЕМ ВБЛИЗИ ЛЕСТНИЦ ИЛИ СТУПЕНЕК. НЕ ИСПОЛЬЗУЙТЕ ЕГО ВБЛИЗИ ОГНЯ, ОТКРЫТОГО ПЛАМЕНИ ИЛИ ОПАСНЫХ ПРЕДМЕТОВ, НАХОДЯЩИХСЯ В ПОЛЕ ДОСЯГАЕМОСТИ РЕБЕНКА.
- ИСПОЛЬЗОВАНИЕ ПРИНАДЛЕЖНОСТЕЙ, НЕ ОДОБРЕННЫХ ИЗГОТОВИТЕЛЕМ, МОЖЕТ БЫТЬ ОПАСНЫМ.
- ДАННОЕ ИЗДЕЛИЕ НЕ ПРИГОДНО ДЛЯ БЕГА ТРУСЦОЙ ИЛИ КАТАНИЯ НА КОНЬКАХ.

TR•TÜRKÇE

- **ÖNEMLİ: bu talimatları dikkatlice okuyunuz ve ileride de istifade edebilmek amacıyla muhafaza ediniz.**
Bu talimatlara uyulmaması halinde çocuğun güvenliği tehlikeye girebilir.

- Pegperego ihbarsız olarak herhangi bir zamanda üründe değişiklik yapmak ve islah etmek haklarını saklı tutar.



Peg Perego S.p.A. ISO 9001 sertifikalıdır. Bu sertifika ile müşterilere ve tüketicilere kurumun şeffaf işleyişinin ve tam bir güven ortamının garantisini verilmektedir.

MÜŞTERİ SERVİSİ

Şayet kazara ürünün birtakım parçaları kaybolacak ya da zarar görecektir olursa, yedek parça olarak yalnızca orijinal PegPerego parçalarını kullanın. Muhtemel tamir, değiştirme, ürün hakkında bilgi alma, orijinal yedek parça ve aksesuar satışı işlemleri için PegPerego Satış Destek hattına başvurun:
tel.: 0039-039-60.88.213,
fax: 0039-039-33.09.992,
e-mail: assistenza@pegperego.it,
www.pegperego.com

Peg Perego olarak tüketicilerin her türlü gereksinimini en iyi şekilde karşılamak üzere daima onlara hizmet etmeye hazırız. Dolayısıyla, müşterilerimizin görüş ve önerileri bizim için son derece önemli ve değerlidir. Bu nedenle, bir ürünü satın alıp kullandıktan sonra, görüş ve önerilerinizi bildirmek üzere Internet üzerinde "www.pegperego.com/SSCo.html.en-UK" adresinde yer alan MÜŞTERİ MEMNUNİYETİ FORMUNU dolduracak olursanız size gerçekten minnettar kalacağız.

KULLANIM KILAVUZU

ÇOCUK ARABASININ BİRLEŞTİRİLMESİ

1. Ürünü kutusundan çıkarttıktan sonra aşağıda belirtilen aksamı gruplar halinde ayırınız : tutma kolu, tepsili alınlık, yağmurluk, güneşlik, örtü, sepet ve ön arka tekerlek grupları.
2. Bebek arabasının gövdesini açmak için yan boru aksamında yer alan emniyet kollarını, şekilde gösterilmekte olduğu gibi, yukarı kaldırınız.
3. Gövdenin yan boru aksamını kuvvetli bir şekilde yukarıya doğru çekiniz.
4. Telanın açılmasını, kenardaki borulardan klik sesine kadar aşağı doğru iterek tamamlayın.
5. Ön tekerlekleri takmak için, A kolunu aşağıya indirin ve şekildeki gibi klik sesine kadar oturtun.
6. Arka tekerlek grubunu takmadan önce, arka ayak basamağını şekildeki gibi kenar pervazlarına geçirin.
7. Arka tekerlek grubunu takmak için, şekildeki gibi pervazlarına geçirin. Tekerlek grubunu pervazlara sabitlemek için, somunu tekerleğin içinden vidayla dışından geçirmek gerekmektedir. Somunu yerinde sabit tutarak bir tornavidayla vidalayın. Ayak basamağını indirin ve oturtun.
8. Tutma kolunu takmak için, onu şekildeki gibi iki boru hizasında yerleştirin.
9. Tutma kolunu sabitlemek için, şekilde gösterildiği gibi yan düğmelere basın, aynı anda kolu sokun ve onu aşağı doğru itin. Doğru bir yerleştirme için, düğmelerin kolun içine kadar (şekildeki ok yönünde) iki delik arasından de geçtiğinden emin olun. Yerleştirme tamamlandığında A deliği B çukurunun başlangıcı ile karşılıklı olmalıdır.

10. Tutma kolunu, tıpa dışarı doğru ve vidalar içe yerleşecek şekilde borulara vidalayın. Zorlamadan tornavidayla iki taraftan vidalayın.
11. Alınlığı takmadan önce, şekildeki gibi, kancalar tamamen dışarı çıkıncaya kadar kolların yan düğmelerine basın.
12. Alınlığı takmak için, altta bulunan düğmelere basılı tutun ve deliklerden içeri geçirin.
13. Sepeti, şekilde gösterilmekte olduğu gibi, yuvasından çıkartınız ve montaj işlemine devam ediniz.
14. Sepet çubuğunun iki ucunu yerlerine sokun. İki düğmeciğin tamamen çıktığından emin olun ve şekildeki gibi sepetin iki ön kanatçığını takın.
15. Şekildeki gibi, iki taraftan, sepetin kanatçıklarını bağlayın.
16. Bardaklığı takmadan önce, üzerine yerleştirmek istediğiniz kol kenarını seçin, verilmiş olan iki tutaktan birini alın ve iki elinizle birlikte şekilde yapıldığı gibi, uçlara doğru genişletin, şekilde görüldüğü gibi, bardaklığı tutacağına içine sokun.
17. Şekildeki gibi iki tıpayı, deliklere dikkat ederek yerleştirin. Şekildeki gibi, bardaklığı sabitlemek için tıpaları iki madeni para ile döndürün. Bardaklığa sıcak yada 0.5 kilodan (1 lbs) fazla olan içeceklerin konulmaması tavsiye edilir.

BAŞLIK

18. Başlığı takmak için, pergelleri yerlerine sokunuz.
19. Başlığı şekildeki gibi sırtlığın arkasına ve kolların içine düğmeleyin.
20. Başlığı germek için iki taraftan pergeli indirin.
21. Başlık, ters çevrilebilir kanca sayesinde, tutma kolunun zıt yönüne de monte edilebilir. Başlığı döndürmek için çıkarmadan önce, kapatın ve kancaları döndürmek için onu öne doğru götürün, sonra çıkarın ve zıt yönde tekrar monte edin; kancaları elle ile de döndürmek mümkündür

ÖRTÜ

22. Örtüyü takmak için, şekildeki gibi onu puset ayaklığının altına düğmelemek ve kolların altında yer alan kancalardan dılcikleri geçirerek kenarlardan sabitlemek gerekmektedir.

YAĞMURLUK

23. Yağmurluğu takmak için, başlığın fermuarı ile yağmurluğunu birleştirmek gerekmektedir.
24. Elastik kısmı şekildeki gibi çocuk arabasının kenarına geçirin ve yağmurluğa düğmeleyin. Yağmurluğun en altındaki elastik kısmı tekerleğe sabitleyin.
25. Bu kullanışlı yağmurluk, fermuarını açarak aşağı indirebilirsiniz; elastik kısımları sayesinde çocuk arabasına sabit kalacaktır.
26. Bu yağmurluk çocuk arabasının üstüne İlk Yolculuk çocuk araba koltuğunun takılması durumunda da tümüyle güvenle kullanılabilir şekilde tasarlanmıştır.
 - Yağmurluğu kapalı ortamlarda kullanmayın ve daima çocuğun terleyip terlemediğini kontrol edin.
 - PVC yağmurluğu ısı kaynaklarından uzak tutun ve sigaralara dikkat edin.
 - Yağmurluğun, çocuk arabasında ya da pusette hareket halinde olan hiçbir düzeneğe takılmadığından emin olun.
 - Pusetinizi ya da çocuk arabanızı kapatmadan önce, mutlaka yağmurluğu çıkarın.
 - Yağmurluğu yıkarken deterjan kullanmayın, sabunlu su ve bir süngerle temizleyin.

FREN

27. Çocuk arabasını durdurmak için, arka tekerleklerin üzerine yerleştirilmiş olan fren kolunu ayağınızla aşağı doğru itin. Frenleri devre dışı bırakmak için, hareketi ters yönde yapın. Çocuk arabası hareketsizken mutlaka frenlerini devreye sokun.

EMNİYET KEMERİ

- 28• A: resimdeki gibi bastırarak ucun tam olarak takıldığından emin olun. B: kemeri resimde gösterildiği gibi bastırın.
- 29• Kemeri açmak için kenarlardaki düğmelere basın ve kollardaki askıları çekin.
- 30• Günümüzün yeni emniyet kemerlerinin takılıp çıkarılması "tak ve çıkar" düzeneği sayesinde çok daha kolaylaşmıştır. Emniyet kemerini bağlamadan önce, kemer tokasını arkalığa takın; işlemi yaparken dili şeklindeki gibi uygun gelen geçiye oturtun. Daha sonra, emniyet kemerini çocuğunuza bağladığınızda kemeri arkalıktan çıkarın; böylece çocuk daha serbestçe hareket etme imkânı bulacaktır. Kemer tokasının çocuğun omuzlarının altında kalması gerekir.

ARKALIĞIN AYARLANMASI

- 31• Çocuk arabasının arkalığı dört konumda eğilebilir. Arkalığı alçaltmak için, kolu yukarı doğru kaldırın ve eş zamanlı olarak arkalığı eğin; arzu edilen konuma geldiğinde arkalığı sabitleyin. Arkalığı yükseltmek için yukarı doğru itin.

AYAKLIĞININ AYARLANMASI

- 32• Ayaklık dört konumda ayarlanabilir. Ayaklığı indirmek için, yanlardaki küçük kolları kendinize doğru çekin, aynı zamanda aşağıya indirin. Ayaklığı kaldırmak için klik sesine kadar kaldırmak yeterlidir.

FIRDÖNDÜ ÖN TEKERLEKLER

- 33• Ön tekerlekleri firdöndü tekerlek haline getirmek için, kolu şeklindeki gibi indirin. Sabitlemek için kolun üstüne aksi yönde hareket edin.

ENGEL AŞICI BASAMAKÇIK

- 34• Engel aşıcı arka basamakçık annenin küçük engebeleri aşmasında yardımcı olur.

TEPSİLİ ALINLIK

- 35• Kullanışlı aç kapa alınlık, çocuk büyüdüğünde girmesi ve çıkmasında kolaylık sağlar. Açmak için, alınlığın altına yerleştirilmiş düğmeye basın ve aynı anda alınlığı yukarı doğru döndürün.
- Alınlığı çıkarmak için, alınlığın düğmelerine basın ve aynı anda alınlığı dışarı doğru çekin.
 - Çocuk arabasını alınlıksız kullanmak isterseniz, kolların üstüne yerleştirilmiş kenar düğmeler yardımıyla alınlığın deliklerini geçirin.
- 36• Tepsiyi takmak için, onu alınlığın üstüne yerleştirmek ve aşağıya doğru basmak gerekmektedir.
- 37• Tepsiyi çıkarmak için, bir elinizle şeklindeki gibi tepsinin ön merkezdeki kolunu kaldırın, diğer elinizle de kolu tepsinin içine doğru yerleştirin ve kolu çekin. Bu işlem önce bir kenardan sonra diğer kenardan gerçekleştirilmelidir.

TUTMA KOLUNUN AYARLANMASI

- 38• Kolun uzunluğunu ayarlamak için, kenardaki düğmelere basın ve uzatmak için kendinize doğru çekin.

SEPET

- 39• Çocuk arabası sepeti üç şekilde ayarlanabilir.
- A: normal pozisyon.
- B: sepet indirilerek, sırtlılığın tamamen inik olduğu durumlarda da kullanılmasına izin verir. Sepetin üzerine basarak bebeği rahatsız etmeden onu doldurmak daha kolaydır.
- C: arka ayak basamağına ulaşmak için kaldırılmış sepet.

TEKERLEKLERİ ÇIKARMAK İÇİN

- 40• Ön tekerlekleri çıkarmak için, öncelikle onları firdöndü tekerlek haline getirmek, kolcuklara basmak ve aynı anda şeklindeki gibi tekerleği

çıkarıncaya kadar onu aşağıya doğru itmek gerekmektedir.

- 41• Arka tekerlek grubu çıkarmak için, pervazın iç kısmında yer alan vidaları sökün. Sonra şeklindeki gibi pervazlardan tekerlek grubunu çıkarın.

KAPAMA

Çocuk arabasını kapatmadan önce, şayet başlık takılı durumdaysa, pergel biçimli bağlantı birimlerini gevşetin.

- 42• Çocuk arabasını kapatmak için, şeklindeki gibi önce 1. kolu sonra 2. kolu indirin.
- 43• Kolu yukarı doğru çekin ve sonra klik sesine kadar aşağıya doğru itin.
- 44• Şekildeki gibi güvenlik kolcuklarının bağlı olduğundan emin olun. Çocuk arabası kapandığında tek başına ayakta durur.

AÇMA

- 45• Çocuk arabasını açmak için, şeklindeki gibi eş zamanlı olarak güvenlik kolcuklarını açın.
- 46• Tutma kolunu kararlı bir şekilde yukarı doğru kaldırın ve ardından son tıklamaya kadar aşağıya doğru itin.

KILIFINDAN ÇIKARABİLME

- 47• Çocuk arabasının kılıfını çıkarmak için, puset ayaklığını kaldırın ve şeklindeki gibi torbayı çekin. Ayaklığı oturma gurubunun altından çekin.
- 48• Şekilde gösterildiği gibi torbanın kancalarını yandan açın. İşlemi iki taraftan da gerçekleştirin.
- 49• Torbanın iki kanatçıklarını sırtlıktan çıkarın.
- 50• Son olarak torbayı kemercikten geçirerek yukardan çıkarın.

GANCIOMATIC SİSTEM

Ganciomatic System aynı sisteme sahip olan ve ayrı olarak satın alınabilecek olan aşağıdaki ürünleri pratik ve hızlı bir şekilde pusete takabilmenizi sağlar.

- **Primo Viaggio:** temel kısımlı araba kundağı, temelinden (arabada kalıyor) ayrılıp pusetin Ganciomatic kancalarına bağlanır, böylelikle bebeği rahatsız etmeden taşıyabilirsiniz.
- **Navetta:** konforlu set, pusetin Ganciomatic kancalarına taktığınızda tam bir araba gibi olur. Ters çevrilebilir başlık ve taşıma tutacağı ile setin içinde hava dolaşımını ayarlama sistemine sahiptir ve dışardan ayarlanabilir eğimli sırtlığı vardır. Evde beşik gibi sallanabilir ve ayaklarını çıkarttığınızda tam bir yatağa dönüşür.

PUSET KANCAMATİK BAĞLANTI BİRİMLERİ

- 51• Pusetin Kancamatik bağlantı birimlerini kaldırmak için, torbayı köşelerden açınız ve bağlantı birimlerini "klik" sesini duyana kadar yukarı doğru çeviriniz.
- 52• Pusetin Kancamatik bağlantı birimlerini indirmek için, kolu dışarıya doğru çekiniz ve eşzamanlı olarak, bağlantı birimlerini, şekilde gösterildiği gibi, aşağı doğru çeviriniz.

CENTRO + PRIMO VIAGGIO

- 53• Otomobil koltuğunu pusete takmak için yapılacak işlemler:
- puseti frenleyiniz;
 - pusetin başlığını çıkartınız;
 - Çocuk arabasının sırtlılığını sondan bir önceki konumuna kadar indirin;
 - pusetin Kancamatik bağlantı birimlerini kaldırınız;
 - araba koltuğunu anneye doğru konumlandırın ve tık sesini duyana kadar bastırınız.
 - Araba koltuğunu takarken pusetin alınlığını hareket ettirmemeniz tavsiye olunur.
 - Araba koltuğunu takmak için el kılavuzundaki talimatlara başvurunuz.

CENTRO + NAVETTA

- 54• Navetta pusete bağlamak için yapılması gerekenler:
- puseti durdurun;
 - pusetin başlığını çıkarın;
 - pusetin sırt kısmını tamamiyle indirin;
 - pusetin Ganciomatic kancalarını kaldırın;
 - pusetin alınlığını çıkarın ve tıparları sokun;
 - pusetin ayak dayama pedalını en yüksek konuma getirin;
 - Navetta tutacağından tutun;
 - Navetta pusetin Ganciomatic kancalarına yerleştirin, bunu yaparken baş kısmını pusetin tutacağına ters olarak getirin;
 - Navetta kenarlarına iki el yardımıyla click yapıncaya kadar basın.
 - Navetta pusetten çıkarmak için kullanım kılavuzuna göz atın.

AKSESUVAR SERİSİ

- 55• **Değiştirme Çantası:** Bebeğin altını değiştirmek için pusete takılabilen yataklı çanta..
- 56• **Porte-Enfant Soft:** Bebeği kucakta taşımak için pratik düğmeli torba, çamaşır torbasına dönüşebiliyor. Pusete takıldığında pusetin ters dönebilen başlığı sayesinde çocuk arabasına dönüşüyor. Bebek daha büyüdüğünde, pusete üzerine takılabilen ikinci bir kapaklı düğmeli torba haline dönüşmektedir.
- Porte-Enfant Soft'u pusete takmak için kullanım kılavuzundaki talimatlara başvurunuz.

TEMİZLEME VE BAKIM

Pusentiniz çok az bir bakım gerektirir. Temizlik ve bakım işlemleri sadece yetişkinler tarafından yapılmalıdır.

- Bütün hareketli kısımların temiz tutulması ve gerekirse ince yağla yağlanması önerilir.
- Demir kısımlarını, paslanmayı önlemek için iyicene kurulayın.
- Düzenli olarak plastik kısımları nemli bir bezle silin, çözücü veya benzeri maddeler kullanmayın.
- Tozdan arındırmak için kumaş kısımlarını fırçalayın.
- Tekerlekleri tozdan ve kumdan temiz tutun.
- Ürünü su, yağmur ve kar gibi dış etkenlerden koruyun, güneşte devamlı ve uzun kalış birçok malzemede renk değişimine sebep olabilir.
- Ürünü kuru bir ortamda muhafaza edin.
- Torbanın yıkanması için, aşağıdaki talimatlara riayet ediniz.



⚠ DİKKAT

- BU ARAÇ, OTURMA GRUBUNDA 1 ADET ÇOCUK TAŞINMASI İÇİN TASARLANMIŞTIR. AŞIRI SAYIDA KİŞİ TARAFINDAN KULLANMAYINIZ
- BU ÜRÜN DOĞUMDAN 15 KİLO OLANA KADAR BEBEKLER İÇİN TASARLANMIŞTIR.
- ÇOCUK TEK BAŞINA OTURABİLECEK DURUMA GELDİĞİNDE KORUYUCU BİR SİSTEM KULLANINIZ.
- BU ARAÇ, ÇOCUĞUN DOĞUMUNDAN İTİBAREN VE AZAMI 15 KG. AĞIRLIK İÇİN TESCİL OLUNMUŞTUR. ARKA KISIMDA YER ALAN DAYANAK 20 KG.YE KADAR OLAN İKİNCİ BİR BEBEĞİN TAŞINMASI İÇİN TESCİL OLUNMUŞTUR.
- BU ARAÇ, "PEG PEREGO GANCIOMATIC" ÜRÜNLER İLE BİRLİKTE KULLANILMAK ÜZERE TASARLANMIŞTIR: PRIMO VIAGGIO, PRIMO VIAGGIO SIP.
- ÜRÜNÜN MONTAJ VE HAZIRLANMA İŞLEMLERİNİN YETİŞKİN BİR KİŞİ TARAFINDAN YAPILMASI

GEREKMEKTEDİR.

- KIRIK YA DA EKSİK PARÇALI ÜRÜNLERİ KULLANMAYIN.
- DAİMA BEŞ KADEMELİ EMNİYET KEMERİNİ KULLANINIZ; KEMERİN BACAK ARASI BANTINI BEL KAYIŞIYLA BİRLİKTE KULLANINIZ.
- ÇOCUĞUNUZU TEK BAŞINA BIRAKMANIZ TEHLİKELİ OLABİLİR.
- DURMA HALİNDE HER ZAMAN FREN TERTİBATINI DEVREYE SOKUNUZ.
- ÜRÜNÜ KULLANMADAN EVVEL TÜM BAĞLANTI AKSAMLARININ TAM OLARAK TAKILDIGINDAN EMİN OLUNUZ.
- KULLANIM ÖNCESİNDE ARABA KOLTUĞU VEYA ÇIKARTILABİLİR OTURMA GRUBUNUN TAM OLARAK TESPİT EDİLMİŞ OLDUĞUNDAN EMİN OLUNUZ.
- PARMAKLARINIZI MEKANİZMALAR ARASINA SOKMAYINIZ.
- MEKANİZMALARIN AYAR İŞLEMLERİ (TUTACAK, SIRTLIK) YAPILIRKEN ÇOCUĞUN KONUMUNA DİKKAT EDİNİZ.
- TUTMA VE SAİR YERLERE ASILAN TÜM YÜKLER ÜRÜNÜN DENGESİNİN BOZULMASINA YOL AÇABİLİR; TAŞINABİLİR AZAMI AĞIRLIKLAR KONUSUNDA ÜRETİCİ TARAFINDAN BELİRTİLEN HUSUSLARA BAKINIZ.
- ÖN KISIM ÇOCUĞUN AĞIRLIĞINI TAŞIMAK ÜZERE TASARLANMAMIŞTIR; AYRICA ÇOCUĞU OTURMA KONUMUNDA TUTMAK AMACIYLA EMNİYET KEMERİ YERİNE DE KULLANILAMAZ.
- SEPETE 5 KG.DAN FAZLA AĞIRLIK KOYMAYINIZ. İÇECEK SEPETİNE KESİNLİKLE SEPET ÜZERİNDE BELİRTİLENDEN FAZLA AĞIRLIK VE SICAK İÇECEK KOYMAYINIZ. TENTE ÜZERİNDE YER ALAN ÇELERE (VAR İSE) 0,2 KG.DAN FAZLA AĞIRLIK KOYMAYINIZ.
- ÜRÜNÜ MERDİVEN VE BASAK YAKINLARINDA KULLANMAYINIZ; ISI KAYNAKLARINA, ATEŞE VE ÇOCUĞUN ERİŞEBİLECEĞİ TEHLİKELİ CİSİMLERE YAKIN YERLERDE KULLANMAYINIZ.
- ÜRETİCİ TARAFINDAN ONAYLANMAMIŞ OLAN AKSESUARLARIN KULLANIMI TEHLİKELİ OLABİLİR.
- BU ÜRÜN JOGGING VEYA PATENLE KOŞMAK İÇİN UYGUN DEĞİLDİR.

ΕΛΛΗΝΙΚΑ

● **ΣΗΜΑΝΤΙΚΟ:** διαβάστε με προσοχή τις οδηγίες αυτές και διατηρήστε τις για μελλοντική χρήση. Η ασφάλεια του παιδιού θα μπορούσε να τεθεί σε κίνδυνο εάν δεν ακολουθήσετε τις οδηγίες αυτές.

● Η PEG PEREGO διατηρεί το δικαίωμα να κάνει ότι αλλαγές είναι αναγκαίες ή βελτιώσεις σε αυτά τα προϊόντα οποτεδήποτε χωρίς ειδοποίηση.



Η Peg Perego S.p.A. διαθέτει πιστοποίηση ISO 9001.

Η πιστοποίηση παρέχει στους πελάτες και στους καταναλωτές την εγγύηση της διαφάνειας και της εμπιστοσύνης στον τρόπο με τον οποίο εργάζεται η εταιρία.

ΕΞΥΠΗΡΕΤΗΣΗ ΠΕΛΑΤΩΝ

Εάν τυχόν χαθούν μέρη του μοντέλου ή υποστούν κάποια βλάβη, χρησιμοποιείτε μόνο γνήσια ανταλλακτικά Peg Perego. Για τυχόν επισκευές, αντικαταστάσεις, πληροφορίες σχετικά με τα προϊόντα, την πώληση γνήσιων ανταλλακτικών και αξεσουάρ, επικοινωνήστε με την Υπηρεσία Εξυπηρέτησης Peg Perego:
τηλ: 0039-039-60.88.213,
fax: 0039-039-33.09.992,
e-mail: assistenza@pegperego.it,
www.pegperego.com

Η Peg Perego είναι στη διάθεση των Καταναλωτών της για την καλύτερη εξυπηρέτηση των αναγκών τους. Για το λόγο αυτό είναι για μας εξαιρετικά σημαντικό και πολύτιμο να γνωρίζουμε τη γνώμη των Πελατών μας. Θα σας είμαστε λοιπόν πολύ ευγνώμονες εάν, αφού χρησιμοποιήσετε ένα προϊόν μας, συμπληρώσετε το ΕΡΩΤΗΜΑΤΟΛΟΓΙΟ ΙΚΑΝΟΠΟΙΗΣΗΣ ΚΑΤΑΝΑΛΩΤΗ που θα βρείτε στο www.pegperego.com/SSCo.html.en-UK, επισημαίνοντας ενδεχόμενες παρατηρήσεις ή υποδείξεις.

ΟΔΗΓΙΕΣ ΧΡΗΣΕΩΣ

ΣΥΝΑΡΜΟΛΟΓΗΣΗ ΤΟΥ ΚΑΡΟΤΣΙΟΥ ΠΕΡΙΠΑΤΟΥ

1. Αφού βγάλετε το προϊόν από το κουτί φροντίστε να συγκεντρώσετε τα παρακάτω εξαρτήματα: χειρολαβή, προστατευτική μπάρα με δίσκο, προστατευτικό κάλυμμα για τη βροχή, κουκούλα, κουβερτούλα, καλάθι και τα γκρουπ μπροστινών και πίσω τροχών.
2. Για να ανοίξετε το σκελετό του καροτσιού περιπάτου σηκώστε τους μοχλούς ασφαλείας που βρίσκονται στους πλευρικούς σωλήνες όπως φαίνεται στην εικόνα.
3. Τραβήξτε με δύναμη, προς τα πάνω, τους πλευρικούς σωλήνες του σκελετού.
4. Ολοκληρώστε το άνοιγμα του πλαισίου ασκώντας επάνω στους πλευρικούς σωλήνες πίεση προς τα κάτω μέχρι να ακουστεί το κλικ.
5. Για να συναρμολογήσετε τους μπροστινούς τροχούς, κατεβάστε το μοχλό A και συνδέστε όπως φαίνεται στην εικόνα μέχρι να ακουστεί το κλικ.
6. Πριν να τοποθετήσετε το γκρουπ των πίσω τροχών, περάστε την πίσω πλατφόρμα στους βραχίονες όπως φαίνεται στην εικόνα.
7. Για να συναρμολογήσετε το γκρουπ των πίσω τροχών, περάστε το στους βραχίονες όπως φαίνεται στην εικόνα. Για να στερεώσετε το

γκρουπ των τροχών στους βραχίονες χρειάζεται να περάσετε από το εσωτερικό μέρος του τροχού το μπουλόνι και από την αντίθετη πλευρά τη βίδα. Βιδώστε με τη βοήθεια ενός κατσαβιδιού κρατώντας σταθερό το μπουλόνι στην ειδική έδρα. Κατεβάστε και συνδέστε την πλατφόρμα.

8. Για να συναρμολογήσετε τη χειρολαβή τοποθετήστε την έτσι ώστε να συμπίπτει με τους δύο σωλήνες, όπως φαίνεται στην εικόνα.
9. Για να στερεώσετε τη χειρολαβή πατήστε τα πλευρικά κουμπιά όπως φαίνεται στην εικόνα, ταυτοχρόνως περάστε τη χειρολαβή και ωθήστε την προς τα κάτω. Για μία σωστή στερέωση βεβαιωθείτε ότι τα κουμπιά έχουν περάσει και από τις δύο οπές μέχρι το εσωτερικό τμήμα της χειρολαβής (τόξο στην εικόνα). Αφού την τοποθετήσετε η οπή A πρέπει να βρίσκεται σε αντιστοιχία της αρχής της κοιλότητας B.
10. Βιδώστε τη χειρολαβή στους σωλήνες τοποθετώντας εξωτερικά το πώμα και εσωτερικά τη βίδα. Βιδώστε με τη βοήθεια ενός κατσαβιδιού, και από τις δύο πλευρές, αλλά χωρίς να πιέσετε.
11. Πριν να συναρμολογήσετε την προστατευτική μπάρα πατήστε, όπως φαίνεται στην εικόνα, τα πλευρικά κουμπιά των μπράτσων μέχρι να βγουν εντελώς οι συνδέσεις.
12. Για να συνδέσετε την προστατευτική μπάρα κρατήστε πατημένα τα κουμπιά που βρίσκονται κάτω από αυτήν και περάστε την στις υποδοχές.
13. Βγάλτε το καλάθι από το περίβλημα όπως φαίνεται στην εικόνα και προχωρήστε στη συναρμολόγηση.
14. Περάστε τα δύο άκρα της ράβδου του καλαθιού στις ειδικές έδρες. Βεβαιωθείτε για την πλήρη έξοδο των δύο κουμπιών και συνδέστε τα δύο μπροστινά ανοίγματα του καλαθιού όπως φαίνεται στην εικόνα.
15. Συνδέστε, και από τις δύο πλευρές, τα ανοίγματα του καλαθιού όπως φαίνεται στην εικόνα.
16. Πριν να συναρμολογήσετε την υποδοχή αναψυκτικών, επιλέξτε την πλευρά της χειρολαβής στην οποία θέλετε να την τοποθετήσετε, πάρτε έναν από τους δύο παρεχόμενους σφιγκτήρες και στη συνέχεια και με τα δύο χέρια ανοίξτε τις άκρες του, ενεργώντας όπως φαίνεται στην εικόνα. Περάστε την υποδοχή αναψυκτικών μέσα στο σφιγκτήρα όπως δείχνει η εικόνα.
17. Τοποθετήστε τα δύο πώματα όπως φαίνεται στην εικόνα, δίνοντας προσοχή στις υποδοχές. Με δύο νομίσματα στρέψτε τα πώματα για να στερεώσετε την υποδοχή αναψυκτικών όπως φαίνεται στην εικόνα.
Σας συμβουλεύουμε να μην τοποθετείτε μέσα στην υποδοχή αναψυκτικών ζεστά ροφήματα και με βάρος μεγαλύτερο από 0,5 Kg (1 lbs).

ΚΟΥΚΟΥΛΑ

18. Για να τοποθετήσετε την κουκούλα περάστε τους συνδέσμους στις ειδικές έδρες.
19. Κουμπώστε την κουκούλα στο πίσω μέρος της πλάτης και στο εσωτερικό των μπράτσων όπως φαίνεται στην εικόνα.
20. Κατεβάστε το στροφέα και από τις δύο πλευρές για να τετνώσετε την κουκούλα.
21. Η κουκούλα, χάρη στην αναστρεφόμενη σύνδεση, μπορεί να τοποθετηθεί και από την αντίθετη πλευρά της χειρολαβής. Πριν να βγάλετε την κουκούλα για να τη γυρίσετε, κλείστε την και φέρτε την όλη μπροστά για να γυρίσετε τους συνδέσμους, στη συνέχεια αφαιρέστε την και κατόπιν τοποθετήστε την από την αντίθετη πλευρά· μπορείτε να στρέψετε τους συνδέσμους και με τα χέρια.

ΚΟΥΒΕΡΤΟΥΛΑ

- 22• Για να συνδέσετε την κουβερτούλα χρειάζεται να την κουμπώσετε κάτω από το στήριγμα για τα πόδια όπως φαίνεται στην εικόνα και να την στερεώσετε πλευρικά περνώντας τις γλωσσίτσες στα ειδικά άγκιστρα που βρίσκονται κάτω από ταμπράτσα.

ΠΡΟΣΤΑΤΕΥΤΙΚΟ ΚΑΛΥΜΜΑ ΓΙΑ ΤΗ ΒΡΟΧΗ

- 23• Για να τοποθετήσετε το προστατευτικό κάλυμμα για τη βροχή, χρειάζεται να ενώσετε το φερμουάρ της κουκούλας με το φερμουάρ του προστατευτικού καλύμματος για τη βροχή.
- 24• Περάστε το λάστιχο στο πλάι του καρτσίου περιπάτου όπως φαίνεται στην εικόνα και κουμπώστε το στο προστατευτικό κάλυμμα για τη βροχή. Στερεώστε το κάτω λάστιχο του
- 25• Το πρακτικό προστατευτικό κάλυμμα για τη βροχή σας δίνει τη δυνατότητα να το κατεβάσετε ανοίγοντας το φερμουάρ και παραμένοντας στερεωμένο επάνω στο καρτσάκι περιπάτου χάρη στα λάστιχα.
- 26• Το προστατευτικό αυτό κάλυμμα για τη βροχή έχει σχεδιαστεί και για την περίπτωση που επάνω στο καρτσάκι περιπάτου είναι συνδεδεμένο το κάθισμα αυτοκινήτου Primo Viaggio, εξασφαλίζοντας πλήρη προστασία.
- Μην χρησιμοποιείτε το προστατευτικό κάλυμμα για τη βροχή σε κλειστούς χώρους και να ελέγχετε πάντα εάν το παιδί έχει ζεσταθεί.
 - Μην τοποθετείτε το προστατευτικό κάλυμμα για τη βροχή από PVC κοντά σε πηγές θερμότητας και προσέξτε τα τσιγάρα.
 - Βεβαιωθείτε ότι το προστατευτικό κάλυμμα για τη βροχή δεν εμποδίζει κανέναν κινούμενο μηχανισμό που φέρει το πλαίσιο ή το καρτσάκι περιπάτου σας.
 - Αφαιρείτε πάντα το προστατευτικό κάλυμμα για τη βροχή πριν να κλείσετε το πλαίσιο ή το καρτσάκι περιπάτου σας.
 - Πλύνετε με ένα σφουγγάρι και με σαπουνισμένο νερό, χωρίς τη χρήση απορρυπαντικών.

ΦΡΕΝΟ

- 27• Για να φρενάρτε το καρτσάκι περιπάτου, κατεβάστε με το πόδι το μοχλό του φρένου που είναι τοποθετημένος επάνω στο γκρουπ των πίσω τροχών.
Για να ελευθερώσετε το φρένο, ενεργήστε αντίθετα.

Όταν είστε σταματημένοι, να ενεργοποιείτε πάντα τα φρένα του καρτσίου περιπάτου.

ΖΩΝΗ ΑΣΦΑΛΕΙΑΣ

- 28• Α: Βεβαιωθείτε ότι η τιράντα έχει τοποθετηθεί σωστά ωθώντας όπως φαίνεται στην εικόνα. Β: Γαντζώστε τη ζώνη ενεργώντας όπως δείχνει η εικόνα.
- 28• Για να απελευθερώσετε τη ζώνη, πιέστε στα πλαϊνά της αγκράφας και συγχρόνως τραβήξτε προς τα έξω, τη ζώνη που περιβάλλει τη μέση.
- 29• Η νέα ζώνη ασφαλείας από σήμερα, είναι πιο εύκολο να φορεθεί χάρη στο σύστημα “βάλε και βγάλε”. Πράγματι πριν να γαντζώσετε τη ζώνη, συνδέστε το λουράκι στην πλάτη βάζοντας τη γλωσσίτσα στο ειδικό θηλυκάκι όπως φαίνεται στην εικόνα. Στη συνέχεια αφού γαντζώσετε τη ζώνη στο παιδί βγάλτε την από την πλάτη για να μπορεί το παιδί να κινείται πιο ελεύθερα. Το λουράκι πρέπει να παραμείνει κάτω από τους ώμους του παιδιού .

ΡΥΘΜΙΣΗ ΠΛΑΤΗΣ

- 31• Η πλάτη του καρτσίου περιπάτου είναι ανακλινόμενη σε τέσσερις θέσεις. Για να χαμηλώσετε την πλάτη, σηκώστε τη λαβή προς τα πάνω και συγχρόνως δώστε την κλίση που επιθυμείτε στην πλάτη του καθίσματος,

μπλοκάροντάς την στη θέση που θέλετε. Για να τη σηκώσετε, τραβήξτε την πλάτη προς τα πάνω.

ΡΥΘΜΙΣΗ ΒΑΣΗΣ ΣΤΗΡΙΞΗΣ ΠΟΔΙΩΝ

- 32• Η βάση στήριξης των ποδιών είναι ρυθμιζόμενη σε τέσσερις θέσεις. Για να κατεβάσετε τη βάση στήριξης ποδιών, τραβήξτε τους δύο πλευρικούς μοχλούς προς τα εσάς και συγχρόνως κατεβάστε την. Για να σηκώσετε τη βάση στήριξης των ποδιών αρκεί να τη σηκώσετε μέχρι να ακουστεί το κλικ.

ΜΠΡΟΣΤΙΝΟΙ ΠΕΡΙΣΤΡΕΦΟΜΕΝΟΙ ΤΡΟΧΟΙ

- 33• Για να κάνετε περιστρεφόμενους τους μπροστινούς τροχούς, χρειάζεται να κατεβάσετε το μοχλό όπως φαίνεται στην εικόνα. Για να τους κάνετε σταθερούς επέμβετε στο μοχλό ενεργώντας αντίθετα.

ΠΛΑΤΦΟΡΜΑ ΥΠΕΡΒΑΣΗΣ ΕΜΠΟΔΙΩΝ

- 34• Η πίσω πλατφόρμα υπερβαίνει εμπόδια διευκολύνοντας τη μαμά να υπερβεί μικρές διαφορές επιπέδων.

ΠΡΟΣΤΑΤΕΥΤΙΚΗ ΜΠΑΡΑ ΜΕ ΔΙΣΚΟ

- 35• Η πρακτική προστατευτική μπάρα άνοιξε κλείσε διευκολύνει την είσοδο και την έξοδο του παιδιού όταν είναι πιο μεγάλο. Για να ανοίξετε, πατήστε το κουμπί της προστατευτικής μπάρας, που βρίσκεται κάτω από αυτήν και συγχρόνως στρέψτε την προστατευτική μπάρα προς τα πάνω.
- Για να αφαιρέσετε την προστατευτική μπάρα πατήστε και τα δύο κουμπιά της προστατευτικής μπάρας και συγχρόνως τραβήξτε την προς τα έξω.
 - Σε περίπτωση που θέλετε να χρησιμοποιήσετε το καρτσάκι περιπάτου χωρίς την προστατευτική μπάρα βάλτε πάλι μέσα τις υποδοχές της προστατευτικής μπάρας μέσω των πλευρικών κουμπιών που βρίσκονται επάνω στα μπράτσα.
- 36• Για να τοποθετήσετε το δίσκο χρειάζεται να τον θέσετε επάνω στην προστατευτική μπάρα και να πατήσετε προς τα κάτω.
- 37• Για να αφαιρέσετε το δίσκο, με το ένα χέρι σηκώστε τον μπροστινό κεντρικό μοχλό του δίσκου, ενώ με το άλλο τοποθετήστε τον προς την εσωτερική πλευρά του δίσκου και τραβήξτε το μοχλό, όπως φαίνεται στην εικόνα. Η διαδικασία αυτή πρέπει να γίνεται πρώτα από τη μία πλευρά και στη συνέχεια από την άλλη.

ΡΥΘΜΙΣΗ ΧΕΙΡΟΛΑΒΗΣ

- 38• Για να ρυθμίσετε το μήκος της χειρολαβής, πιέστε τα πλαϊνά κουμπιά και τραβήξτε προς το μέρος σας για να την επιμηκύνετε.

ΚΑΛΑΘΙ

- 39• Το καλάθι που διαθέτει το καρτσάκι περιπάτου έχει τρεις ρυθμίσεις.
Α: κανονική θέση.
Β: το καλάθι κατεβαίνει για να επιτρέψει τη χρήση του ακόμη και όταν η πλάτη είναι εντελώς κατεβασμένη, πατώντας επάνω του, είναι πιο εύκολο να το γεμίσετε χωρίς να ενοχλήσετε το παιδί.
C: καλάθι σηκωμένο για να έχετε πρόσβαση στην πίσω πλατφόρμα.

ΓΙΑ ΤΗΝ ΑΦΑΙΡΕΣΗ ΤΩΝ ΤΡΟΧΩΝ

- 40• Για να αφαιρέσετε τους μπροστινούς τροχούς χρειάζεται πρώτα να τις κάνετε περιστρεφόμενες, πατήστε τους μοχλούς και ταυτόχρονα ωθήστε τον τροχό προς τα κάτω μέχρι να τον αφαιρέσετε όπως φαίνεται στην εικόνα.

- 41• Για να αφαιρέσετε τους πίσω τροχούς ξεβιδώστε τις βίδες που βρίσκονται στο εσωτερικό μέρος του βραχίονα. Στη συνέχεια βγάλτε το γκρουπ τροχών από τους ιστούς όπως φαίνεται στην εικόνα.

ΚΛΕΙΣΙΜΟ

Πριν να κλείσετε το καροτσάκι περιπάτου, εάν είναι εφαρμοσμένη η κουκούλα, χαλαρώστε τους στροφείς.

- 42• Για να κλείσετε το καροτσάκι περιπάτου, κατεβάστε πρώτα το μοχλό 1 και στη συνέχεια το μοχλό 2 όπως φαίνεται στην εικόνα.
- 43• Τραβήξτε τη χειρολαβή προς τα πάνω και στη συνέχεια σπρώξτε την προς τα κάτω μέχρι να ακουστεί το κλικ.
- 44• Βεβαιωθείτε ότι οι μοχλοί ασφαλείας είναι συνδεδεμένοι όπως στην εικόνα, αφού κλείσει, το καροτσάκι περιπάτου παραμένει όρθιο μόνο του.

ΑΝΟΙΓΜΑ

- 45• Για να ανοίξετε το καροτσάκι περιπάτου αποσυνδέστε συγχρόνως τους μοχλούς ασφαλείας όπως φαίνεται στην εικόνα.
- 46• Σηκώστε με αποφασιστικότητα τη χειρολαβή προς τα πάνω και στη συνέχεια ωθήστε τη προς τα κάτω μέχρι την τελική συγκράτηση

ΔΥΝΑΤΟΤΗΤΑ ΑΦΑΙΡΕΣΗΣ ΤΗΣ ΕΠΕΝΔΥΣΗΣ

- 47• Για να αφαιρέσετε την επένδυση από το καροτσάκι περιπάτου, σηκώστε τη βάση στήριξης των ποδιών και βγάλτε τον σάκο όπως φαίνεται στην εικόνα. Βγάλτε το διαχωριστικό των ποδιών από κάτω από το κάθισμα.
- 48• Αποσυνδέστε τους συνδέσμους από τον σάκο στα πλαϊνά όπως φαίνεται στην εικόνα. Εκτελέστε το χειρισμό και από τις δύο πλευρές.
- 49• Βγάλτε τα δύο πτερύγια του σάκου από την πλάτη.
- 50• Τέλος βγάλτε από επάνω τον σάκο, περνώντας τον μέσα από το λουράκι.

GANCIOMATIC SYSTEM

Το Ganciomatic System είναι το πρακτικό και γρήγορο σύστημα που επιτρέπει να συνδέσετε στο καροτσάκι περιπάτου, χάρη στους συνδέσμους Ganciomatic, τα παρακάτω προϊόντα που μπορείτε να αγοράσετε ξεχωριστά καθώς διαθέτουν και αυτά το σύστημα Ganciomatic.

- **Primo Viaggio:** κάθισμα αυτοκινήτου με βάση, αποσυνδέεται από τη βάση του (η οποία παραμένει στο αυτοκίνητο) και συνδέεται στους συνδέσμους Ganciomatic του καροτσιού περιπάτου, για να μεταφέρει το παιδί, χωρίς να το ενοχλήσει.
- **Navetta:** το πορτ-μπεμπέ με confort, γίνεται πολυκαρότσι συνδέοντάς το στους συνδέσμους Ganciomatic του καροτσιού περιπάτου. Διαθέτει ανακλινόμενη κουκούλα και χειρολαβή μεταφοράς, έχει ένα σύστημα ρύθμισης της κυκλοφορίας του αέρα στο εσωτερικό του πορτ-μπεμπέ και κλίση της πλάτης τα οποία ρυθμίζονται αμφότερα από έξω. Στο σπίτι κουνιέται σαν μία κούνια και βγάζοντας τα καβαλέτα γίνεται ένα πραγματικό κρεβατάκι.

ΣΥΝΔΕΣΜΟΙ GANCIOMATIC ΤΟΥ ΚΑΡΟΤΣΙΟΥ ΠΕΡΙΠΑΤΟΥ

- 51• Για να σηκώσετε τους συνδέσμους Ganciomatic του καροτσιού περιπάτου, σηκώστε το σάκο στις γωνίες του καθίσματος και στρέψτε προς τα πάνω τους δύο συνδέσμους μέχρι να ακουστεί το κλικ.

- 52• Για να κατεβάσετε τους συνδέσμους Ganciomatic του καροτσιού περιπάτου, τραβήξτε προς τα έξω το μοχλό και συγχρόνως, στρέψτε προς τα κάτω τους συνδέσμους όπως φαίνεται στην εικόνα.

CENTRO + PRIMO VIAGGIO

- 53• Για να συνδέσετε το κάθισμα αυτοκινήτου στο καροτσάκι περιπάτου, χρειάζεται:
- να φρενάρτε το καροτσάκι περιπάτου;
 - να αφαιρέσετε την κουκούλα από το καροτσάκι περιπάτου;
 - κατεβάστε την πλάτη του καροτσιού περιπάτου στην προτελευταία θέση;
 - να σηκώσετε τους συνδέσμους Ganciomatic του καροτσιού περιπάτου;
 - Τοποθετήστε το κάθισμα αυτοκινήτου προς τη μαμά και ωθήστε το προς τα κάτω μέχρι να ακουστεί το κλικ.
 - Συνιστούμε να μην αφαιρείτε την προστατευτική μπάρα από το καροτσάκι περιπάτου, όταν συνδέετε το κάθισμα αυτοκινήτου.
 - Για να αποσυνδέσετε το κάθισμα αυτοκινήτου από το καροτσάκι περιπάτου συμβουλευτείτε το εγχειρίδιο οδηγίων.

CENTRO + NAVETTA

- 54• Για να συνδέσετε το πορτ-μπεμπέ Navetta στο καροτσάκι περιπάτου, χρειάζεται:
- να φρενάρτε το καροτσάκι περιπάτου;
 - να αφαιρέσετε την κουκούλα από το καροτσάκι περιπάτου;
 - να κατεβάσετε τελείως την πλάτη του καροτσιού περιπάτου;
 - να σηκώσετε τους συνδέσμους Ganciomatic του καροτσιού περιπάτου;
 - να αφαιρέσετε την προστατευτική μπάρα και να τοποθετήσετε τα πώματα που παρέχονται για να κλείσετε τα μπράτσα του καροτσιού περιπάτου;
 - να σηκώσετε το στήριγμα των ποδιών του καροτσιού περιπάτου στην πιο ψηλή θέση;
 - να πιάσετε τη χειρολαβή του Navetta;
 - τοποθετήστε το Navetta επάνω στους συνδέσμους Ganciomatic του καροτσιού περιπάτου, κρατώντας την πλευρά του κεφαλιού του πορτ-μπεμπέ από την αντίθετη πλευρά της χειρολαβής του καροτσιού περιπάτου;
 - να πατήσετε και με τα δύο χέρια επάνω στα πλαϊνά του Navetta μέχρι να ακουστεί το κλικ.
 - Για να αποσυνδέσετε το πορτ-μπεμπέ Navetta από το καροτσάκι περιπάτου συμβουλευτείτε το εγχειρίδιο οδηγίων του.

ΣΕΙΡΑ ΑΞΕΣΟΥΡΑ

- 55• **Τσάντα Αλλαξιές:** Τσάντα με στρωματάκι για την αλλαξιά του μωρού, συνδεδεμένη στο καροτσάκι περιπάτου.
- 56• **Porte-Enfant Soft:** ενισχυμένος πρακτικός σάκος για τη μεταφορά του μωρού με τα χέρια ο οποίος μετατρέπεται σε χώρο για την αλλαξιά του μωρού. Εφαρμοζόμενο στο καροτσάκι περιπάτου γίνεται πολυκαρότσι χάρη στην αναστρεφόμενη κουκούλα του καροτσιού. Όφταν το μωρό γίνει πιο μεγάλο, μετατρέπεται σε ένα δεύτερο σάκο ενισχυμένο με κουβερτούλα που τοποθετείται στο καροτσάκι περιπάτου.
- Για να συνδέσετε το Porte-Enfant Soft στο καροτσάκι περιπάτου συμβουλευτείτε το εγχειρίδιο οδηγίων του.

ΚΑΘΑΡΙΣΜΑ ΚΑΙ ΣΥΝΤΗΡΗΣΗ

Το προϊόν σας χρειάζεται μία ελάχιστη συντήρηση. Οι εργασίες καθαρισμού και συντήρησης πρέπει να εκτελούνται μόνον από ενήλικες.

- Συμβουλευόμαστε να διατηρείτε καθαρά όλα τα μέρη που κινούνται και εάν χρειάζεται, να τα λιπαίνετε με ελαφρύ λάδι.
- Στεγνώνετε τα μεταλλικά μέρη του προϊόντος για να αποφύγετε τη σκουριά.
- Περιοδικά καθαρίζετε τα πλαστικά μέρη με ένα υγρό πανί, μη χρησιμοποιείτε διαλυτικά ή άλλα παρόμοια προϊόντα.
- Βουρτσίζετε τα μέρη από ύφασμα για να απομακρυνθεί η σκόνη.
- Διατηρείτε καθαρούς τους τροχούς από σκόνη και άμμο.
- Προστατεύετε το προϊόν από ατμοσφαιρικούς παράγοντες, νερό, βροχή ή χιόνι, η συνεχής έκθεση στον ήλιο για πολύ καιρό θα μπορούσε να προκαλέσει αλλαγές στο χρώμα πολλών υλικών.
- Φυλάξτε το προϊόν σε ξηρό χώρο.
- Για το πλύσιμο των επενδύσεων, ακολουθήστε τις παρακάτω υποδείξεις.



⚠ ΠΡΟΣΟΧΗ

- ΤΟ ΠΑΡΟΝ ΠΡΟΪΟΝ ΕΧΕΙ ΣΧΕΔΙΑΣΤΕΙ ΓΙΑ ΤΗ ΜΕΤΑΦΟΡΑ 1 ΠΑΙΔΙΟΥ ΣΤΟ ΚΑΘΙΣΜΑ. ΜΗΝ ΧΡΗΣΙΜΟΠΟΙΕΙΤΕ ΓΙΑ ΜΕΓΑΛΥΤΕΡΟ ΑΡΙΘΜΟ ΕΠΙΒΑΙΝΟΝΤΩΝ
- ΤΟ ΠΡΟΪΟΝ ΑΥΤΟ ΕΝΔΕΙΚΝΥΤΑΙ ΑΠΟ ΤΗ ΓΕΝΝΗΣΗ ΈΩΣ 15 KG ΒΑΡΟΥΣ.
- ΧΡΗΣΙΜΟΠΟΙΕΙΣΤΕ ΕΝΑ ΣΥΣΤΗΜΑ ΣΥΓΚΡΑΤΗΣΗΣ ΜΟΛΙΣ ΤΟ ΠΑΙΔΙ ΕΙΝΑΙ ΣΕ ΘΕΣΗ ΝΑ ΚΑΘΕΤΑΙ ΜΟΝΟ ΤΟΥ.
- ΟΙ ΕΡΓΑΣΙΕΣ ΣΥΝΑΡΜΟΛΟΓΗΣΗΣ ΚΑΙ ΠΡΟΕΤΟΙΜΑΣΙΑΣ ΤΟΥ ΠΡΟΪΟΝΤΟΣ ΠΡΕΠΕΙ ΝΑ ΕΚΤΕΛΟΥΝΤΑΙ ΑΠΟ ΕΝΗΛΙΚΕΣ.
- ΜΗΝ ΧΡΗΣΙΜΟΠΟΙΕΙΤΕ ΤΟ ΠΡΟΪΟΝ ΕΑΝ ΠΑΡΟΥΣΙΑΖΕΙ ΡΩΓΜΕΣ Ή ΤΜΗΜΑΤΑ ΠΟΥ ΛΕΙΠΟΥΝ.
- ΝΑ ΧΡΗΣΙΜΟΠΟΙΕΙΤΕ ΠΑΝΤΑ ΤΙΣ ΖΩΝΕΣ ΠΕΝΤΕ ΣΗΜΕΙΩΝ. ΝΑ ΧΡΗΣΙΜΟΠΟΙΕΙΤΕ ΠΑΝΤΑ ΤΟ ΔΙΑΧΩΡΙΣΤΙΚΟ ΓΙΑ ΤΑ ΠΟΔΙΑ ΤΗΣ ΖΩΝΗΣ ΣΕ ΣΥΝΔΥΑΣΜΟ ΜΕ ΤΗ ΖΩΝΗ ΠΟΥ ΠΕΡΙΒΑΛΛΕΙ ΤΗ ΜΕΣΗ.
- ΜΠΟΡΕΙ ΝΑ ΕΙΝΑΙ ΕΠΙΚΙΝΔΥΝΟ ΕΑΝ ΑΦΗΣΤΕ ΤΟ ΠΑΙΔΙ ΣΑΣ ΧΩΡΙΣ ΕΠΙΒΛΕΨΗ.
- ΟΤΑΝ ΕΙΣΤΕ ΣΤΑΜΑΤΗΜΕΝΟΙ ΧΡΗΣΙΜΟΠΟΙΕΙΤΕ ΠΑΝΤΑ ΤΑ ΦΡΕΝΑ.
- ΠΡΙΝ ΑΠΟ ΤΗ ΧΡΗΣΗ ΒΕΒΑΙΩΘΕΙΤΕ ΟΤΙ ΟΛΟΙ ΟΙ ΜΗΧΑΝΙΣΜΟΙ ΣΥΝΔΕΣΗΣ ΕΙΝΑΙ ΣΥΝΔΕΜΕΝΟΙ ΣΩΣΤΑ.
- ΠΡΙΝ ΑΠΟ ΤΗ ΧΡΗΣΗ ΒΕΒΑΙΩΘΕΙΤΕ ΟΤΙ ΤΟ ΚΑΘΙΣΜΑ ΑΥΤΟΚΙΝΗΤΟΥ Ή Η ΘΕΣΗ ΕΙΝΑΙ ΣΩΣΤΑ ΣΥΝΔΕΜΕΝΑ.
- ΜΗΝ ΕΙΣΑΓΕΤΕ ΤΑ ΔΑΧΤΥΛΑ ΜΕΣΑ ΣΤΟΥΣ ΜΗΧΑΝΙΣΜΟΥΣ.
- ΠΡΟΣΕΧΕΤΕ ΙΔΙΑΙΤΕΡΑ ΟΤΑΝ ΕΚΤΕΛΕΙΤΕ ΕΡΓΑΣΙΕΣ ΡΥΘΜΙΣΗΣ ΤΩΝ ΜΗΧΑΝΙΣΜΩΝ (ΧΕΙΡΟΛΑΒΗ, ΠΛΑΤΗ) ΠΑΡΟΥΣΙΑ ΤΟΥ ΠΑΙΔΙΟΥ.
- ΚΑΘΕ ΦΟΡΤΙΟ ΠΟΥ ΚΡΕΜΑΤΕ ΣΤΗ ΧΕΙΡΟΛΑΒΗ Ή ΣΤΙΣ ΛΑΒΕΣ ΜΠΟΡΕΙ ΝΑ ΠΡΟΚΑΛΕΣΕΙ ΤΗΝ ΑΣΤΑΘΕΙΑ ΤΟΥ ΠΡΟΪΟΝΤΟΣ. ΑΚΟΛΟΥΘΗΣΤΕ ΤΙΣ ΥΠΟΔΕΙΞΕΙΣ ΤΟΥ ΚΑΤΑΣΚΕΥΑΣΤΗ ΟΣΟΝ ΑΦΟΡΑ ΤΟ ΑΝΩΤΑΤΟ ΦΟΡΤΙΟ ΠΟΥ ΜΠΟΡΕΙ ΝΑ ΧΡΗΣΙΜΟΠΟΙΗΘΕΙ.
- Η ΠΡΟΣΤΑΤΕΥΤΙΚΗ ΜΠΑΡΑ ΔΕΝ ΕΧΕΙ ΚΑΤΑΣΚΕΥΑΣΤΕΙ ΓΙΑ ΝΑ ΣΤΗΡΙΞΕΙ ΤΟ ΒΑΡΟΣ ΤΟΥ ΠΑΙΔΙΟΥ. Η ΠΡΟΣΤΑΤΕΥΤΙΚΗ ΜΠΑΡΑ ΔΕΝ ΕΧΕΙ ΣΧΕΔΙΑΣΤΕΙ ΓΙΑ ΝΑ ΚΡΑΤΑ ΤΟ ΠΑΙΔΙ ΣΤΗ ΘΕΣΗ ΤΟΥ ΚΑΙ ΔΕΝ ΑΝΤΙΚΑΘΙΣΤΑ ΤΗ ΖΩΝΗ ΑΣΦΑΛΕΙΑΣ.
- ΜΗΝ ΕΙΣΑΓΕΤΕ ΣΤΟ ΚΑΛΑΘΙ ΦΟΡΤΙΑ ΜΕ ΒΑΡΟΣ ΜΕΓΑΛΥΤΕΡΟ ΑΠΟ 5 KG. ΜΗΝ ΕΙΣΑΓΕΤΕ ΣΤΗΝ ΥΠΟΔΟΧΗ ΑΝΑΨΥΚΤΙΚΩΝ ΒΑΡΗ ΜΕΓΑΛΥΤΕΡΑ ΑΠΟ

ΑΥΤΑ ΠΟΥ ΠΡΟΣΔΙΟΡΙΖΟΝΤΑΙ ΣΤΗΝ ΥΠΟΔΟΧΗ ΑΝΑΨΥΚΤΙΚΩΝ ΚΑΙ ΠΟΤΕ ΖΕΣΤΑ ΡΟΦΗΜΑΤΑ. ΜΗΝ ΕΙΣΑΓΕΤΕ ΣΤΙΣ ΤΣΕΠΕΣ ΤΩΝ ΚΟΥΚΟΥΛΩΝ (ΕΑΝ ΥΠΑΡΧΟΥΝ) ΒΑΡΗ ΠΟΥ ΕΙΝΑΙ ΜΕΓΑΛΥΤΕΡΑ ΑΠΟ 0.2 KG.

- ΜΗΝ ΧΡΗΣΙΜΟΠΟΙΕΙΤΕ ΤΟ ΠΡΟΪΟΝ ΚΟΝΤΑ ΣΕ ΣΚΑΛΕΣ Ή ΣΚΑΛΑΚΙΑ. ΜΗΝ ΤΟ ΧΡΗΣΙΜΟΠΟΙΕΙΤΕ ΚΟΝΤΑ ΣΕ ΠΗΓΕΣ ΘΕΡΜΟΤΗΤΑΣ, ΕΛΕΥΘΕΡΕΣ ΦΛΟΓΕΣ Ή ΕΠΙΚΙΝΔΥΝΑ ΑΝΤΙΚΕΙΜΕΝΑ ΠΟΥ ΜΠΟΡΕΙ ΝΑ ΦΤΑΣΕΙ ΤΟ ΠΑΙΔΙ.
- ΜΠΟΡΕΙ ΝΑ ΕΙΝΑΙ ΕΠΙΚΙΝΔΥΝΗ Η ΧΡΗΣΗ ΕΞΑΡΤΗΜΑΤΩΝ ΠΟΥ ΔΕΝ ΕΧΟΥΝ ΤΗΝ ΕΓΚΡΙΣΗ ΤΟΥ ΚΑΤΑΣΚΕΥΑΣΤΗ.
- ΤΟ ΠΡΟΪΟΝ ΑΥΤΟ ΔΕΝ ΕΙΝΑΙ ΚΑΤΑΛΛΗΛΟ ΓΙΑ ΤΟ JOGGING Ή ΤΟ ΠΑΤΙΝΑΖ.



PEG PEREGO SpA
Via De Gasperi, 50
20043 Arcore (MI) Italy
www.pegperego.com

ΠΑΙΔΙΚΑ ΕΙΔΗ ΒΡΕΦΑΝΑΠΤΥΞΗΣ ΚΑΙ ΠΑΙΧΝΙΔΙΑ ΕΓΓΥΗΣΗ

Η PEG - PEREGO εγγυάται για τυχόν εργοστασιακά ελαττώματα των προϊόντων της για διάστημα έξι μηνών από την ημερομηνία αγοράς. Η προσκόμιση της ανάλογης ταμειακής απόδειξης αγοράς είναι απαραίτητη. Εξαιρούνται της εγγύησης οι επαναφορτιζόμενες μπαταρίες και οι μετασχηματιστές παιχνιδιών. (βλ. αναλυτικές οδηγίες χρήσεως παιχνιδιών).

Η παρούσα εγγύηση ισχύει μόνον εφ' όσον το προϊόν χρησιμοποιείται σωστά και βάσει των οδηγιών χρήσεως. Ο κατασκευαστής και οι εντεταλμένοι συνεργάτες του διατηρούν το δικαίωμα τεχνικού ελέγχου.

Ο κατασκευαστής δεν μπορεί να θεωρηθεί υπεύθυνος εφ' όσον:

- Δεν τηρηθούν οι ανάλογες οδηγίες χρήσεως του κάθε προϊόντος.
- Καταστραφεί τυχαία το προϊόν ή προκληθούν βλάβες από κακή χρήση αυτού.
- Υπάρξει τεχνική παρέμβαση ξένου προς την εταιρεία μας τεχνικού, πράγμα το οποίο απαγορεύεται και αποτελεί κίνδυνο για την ασφάλεια του παιδιού.
- Φυσιολογική φθορά του προϊόντος.

Διατηρείτε την εγγύηση και τις οδηγίες χρήσεως και για μελλοντική χρήση.

ΕΓΓΥΗΣΗ

ΟΝΟΜΑΤΕΠΩΝΥΜΟ ΑΓΟΡΑΣΤΟΥ :

ΔΙΕΥΘΥΝΣΗ :

ΤΗΛΕΦΩΝΟ :

ΕΙΔΟΣ ΠΡΟΙΟΝΤΟΣ :

ΚΩΔΙΚΟΣ ΠΡΟΙΟΝΤΟΣ :

ΗΜΕΡΟΜΗΝΙΑ ΑΓΟΡΑΣ

ΣΦΡΑΓΙΔΑ ΚΑΤΑΣΤΗΜΑΤΟ

Προσοχή: Η εγγύηση ισχύει μόνο εφ' όσον έχει συμπληρωθεί και σφραγισθεί από τον πωλητή η ημερομηνία αγοράς. Ζητείστε το από το κατάστημα τη στιγμή της αγοράς. Αν χαθεί ή καταστραφεί το απόκομμα της εγγύησης δεν μπορεί να αντικατασταθεί.



Centro

PEG PEREGO S.p.A.
VIA DE GASPERI 50 20043 ARCORE MI ITALIA
tel. 0039•039•60881 fax 0039•039•615869-616454
Servizio Post Vendita – After Sale:
tel. 0039•039•6088213 fax: 0039•039•3309992

PEG PEREGO U.S.A. Inc.
3625 INDEPENDENCE DRIVE FORT WAYNE INDIANA 46808
phone 260•482•8191 fax 260•484•2940
Call us toll free 1•800•671•1701

PEG PEREGO CANADA Inc.
585 GRANITE COURT PICKERING ONTARIO CANADA L1W3K1
phone 905•839•3371 fax 905•839•9542
Call us toll free 1•800•661•5050

www.pegperego.com



MARTINELLI è prodotta da Peg Perego.
MARTINELLI is produced by Peg Perego.
MARTINELLI est un produit Peg Perego.
MARTINELLI wird von Peg Perego hergestellt.
MARTINELLI es un producto Peg Perego.
MARTINELLI é um produto Peg Perego
MARTINELLI is een productie van Peg Perego.
MARTINELLI egy Peg Perego termék.
MARTINELLI je izdelek Peg Perego.
MARTINELLI произведена Peg Perego.
MARTINELLI PegPerego tarafından Üretilmektedir.
Τα προϊόντα MARTINELLI παράγονται από την Peg - Perego.