

IT	Istruzioni d'uso
EN	Instructions for use
FR	Notice d'emploi
DE	Gebrauchsanleitung
ES	Instrucciones de uso
PT	Instruções para uso
NL	Gebruiksaanwijzing
DK	Brugsanvisning
FI	Käyttöohjeet
CZ	Návod na použití
SK	Návod na použitie
HU	Használati útmutató
SL	Navodila za uporabo
RU	Инструкции по пользованию
TR	Kullanım klavuzu
EL	Οδηγίες χρήσεως
اطالبي AR	

VIAGGIO 2-3



**SURE
FIX**



PegPérego

UNIVERSAL CATEGORY 15-36 Kg
BELTED



IT•Il bambino è assicurato con la cintura del veicolo. Il seggiolino è solo appoggiato al sedile.

EN•The child is secured by means of the safety belt of the car. The child seat simply leans against the car seat.

FR•L'enfant est attaché avec la ceinture du véhicule. Le siège-auto est uniquement adossé à la banquette.

DE•Das Kind wird mit dem Fahrzeuggurt gesichert. Der Kindersitz liegt nur auf dem Sitz auf.

ES•El niño se asegura con el cinturón del vehículo. La silla de auto sólo se apoya sobre el asiento.

PT•A criança é segurada com os cintos de segurança do veículo. A cadeira apoia-se simplesmente no banco do veículo.

NL•Het kind wordt met de gordel van het voertuig vastgezet. Het zitje wordt los op de autostoel geplaatst.

DK•Barnet er sikret ved hjælp af bilens sikkerhedssele. Autostolen er blot lænet mod bilsædet.

FI•Lapsi kiinnitetään ajoneuvon kuuluvalla turvavyöllä. Turvaistuin asetetaan pelkästään istuimelle.

CZ•Dítě je zajištěno bezpečnostními pásy vozidla. Dětská sedačka se jednoduše opírá o sedačku automobilu.

SK•Ochrana dieťaťa je zabezpečená pomocou bezpečnostného pásu vozidla. Autosedačka je

jednoducho opretá o sedadlo vozidla.

HU•A gyermeket az autó biztonsági övével kell rögzíteni. A gyerekülést egyszerűen neki kell dőteni az autózülésnek.

SL•Otrok je zaščiten s pomočjo avtomobilskega varnostnega pasu. Avtosedelj enostavno sloni na avtomobilskem sedežu.

RU•Ребенок фиксируется с помощью ремней безопасности автомобиля. Детское автокресло просто опирается на автомобильное сиденье.

TR•Çocuk aracın emniyet kemeriyle emniyete alınır. Çocuk koltuğu yalnızca araç koltuğuna yaslanır.

EL•Το παιδί ασφαλιζεται με τη ζώνη ασφαλείας του αυτοκινήτου. Το παιδικό κάθισμα απλά ακουμπάει στο κάθισμα του αυτοκινήτου.

AR• اللغة العربية- تقوم أحزمة الأمان للسيارة بحماية الطفل. يوضع مقعد الطفل في نفس اتجاه مقعد السيارة.

SEMI-UNIVERSAL CATEGORY
15-36 Kg
BELTED + SUREFIX

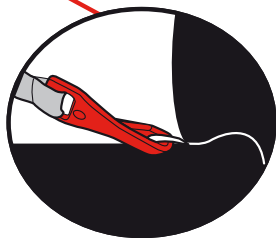

- IT**• Il bambino è assicurato con la cintura del veicolo. Il seggiolino auto viene fissato con i connettori ISOFIX del veicolo.
- EN**• The child is secured by means of the safety belt of the car. The child seat is fixed in place with the ISOFIX connectors of the car.
- FR**• L'enfant est attaché avec la ceinture du véhicule. Le siège-auto est fixé avec les connecteurs ISOFIX du véhicule.
- DE**• Das Kind wird mit dem Fahrzeuggurt gesichert. Der Autokindersitz wird mit den ISOFIX-Befestigungen des Fahrzeugs befestigt.
- ES**• El niño se asegura con el cinturón del vehículo. La silla de auto se fija con los conectores ISOFIX del vehículo.
- PT**• A criança é segurada com os cintos de segurança do veículo. A cadeira de bebé é fixada no seu lugar com os conectores ISOFIX do veículo.
- NL**• Het kind wordt met de gordel van het voertuig vastgezet. Het autozitje wordt met de ISOFIX-verbindingen van het voertuig bevestigd.
- DK**• Barnet er sikret ved hjælp af bilens sikkerhedssele. Autostolen er fastgjort med bilens ISOFIX-beslag.
- FI**• Lapsi kiinnitetään ajoneuvon kuuluvalla turvavyöllä. Turvaistuin kiinnitetään ajoneuvon kuuluvilla ISOFIX-kiinnikkeillä.
- CZ**• Dítě je zajištěno bezpečnostními pásy vozidla. Dítě je fixováno přezkami ISOFIX v automobilu.
- SK**• Ochrana dieťaťa je zabezpečená pomocou bezpečnostného pásu vozidla. Autosedačka je pripevnená na svojom mieste pomocou konektorov ISOFIX vozidla.
- HU**• A gyermeket az autó biztonsági övével kell rögzíteni. A gyermekülést

az autó ISOFIX csatlakozói segítségével kell rögzíteni.

- SL**• Otrok je zaščiteno s pomočjo avtomobilskega varnostnega pasu. Avtosedež je pritrjen na svoje mesto s pomočjo priključkov ISOFIX v avtomobilu.
- RU**• Ребенок фиксируется с помощью ремней безопасности автомобиля. Детское автокресло крепится на месте с помощью разъемов ISOFIX автомобиля.
- TR**• Çocuk aracın emniyet kemeriyle emniyete alınır. Çocuk koltuğu aracın ISOFIX konektörleriyle yerine sabitlenir.
- EL**• Το παιδί ασφαλιζεται με τη ζώνη ασφαλείας του αυτοκινήτου. Το παιδικό κάθισμα στερεώνεται στη θέση του με τους συνδέσμους ISOFIX του αυτοκινήτου.

AR• اللغة العربية - تقوم أحزمة

الأمان للسيارة بحماية الطفل. يتم

تثبيت مقعد الطفل في مكانه

بواسطة موصلات ISOFIX الموجودة

في السيارة.

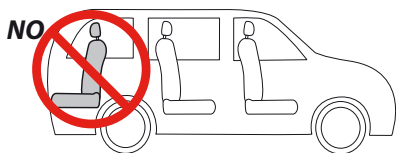

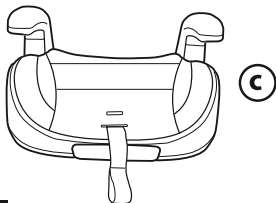
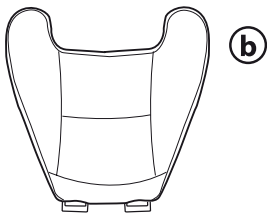
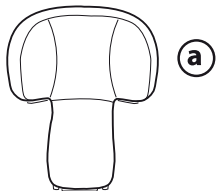

2

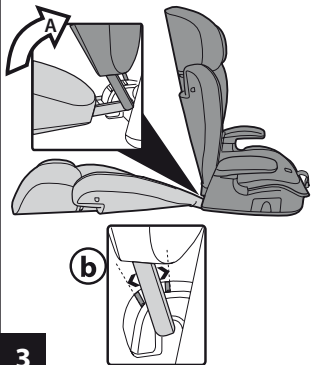

3

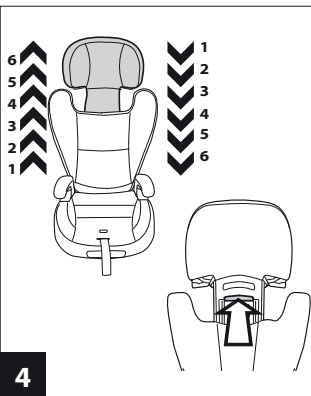

4

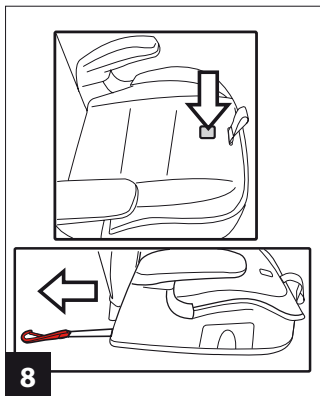
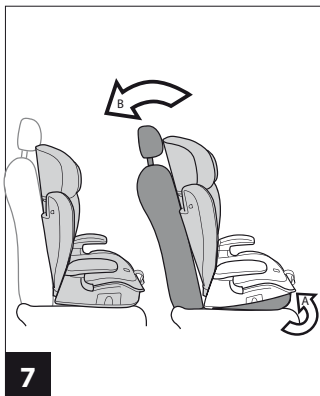
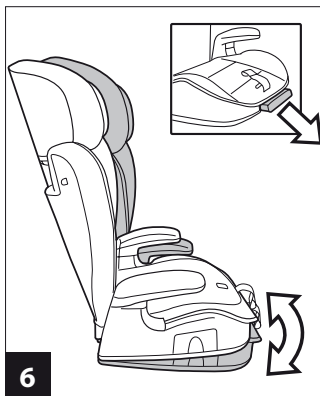
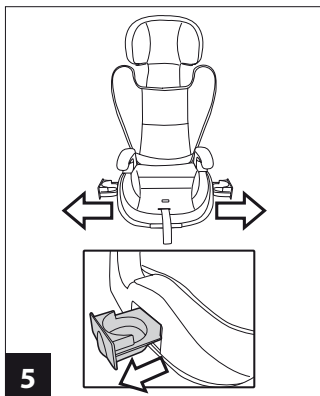

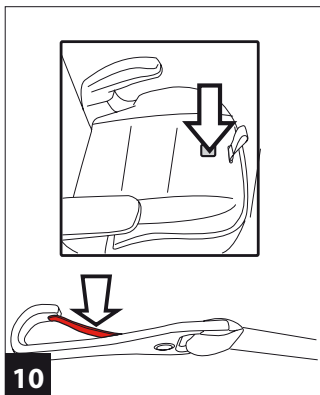
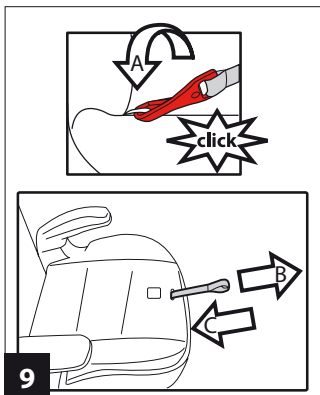

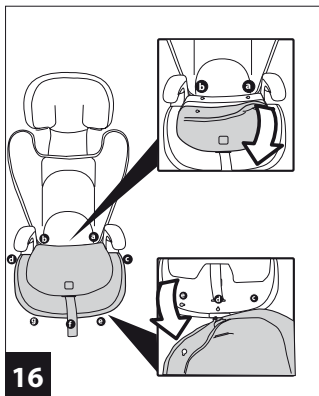
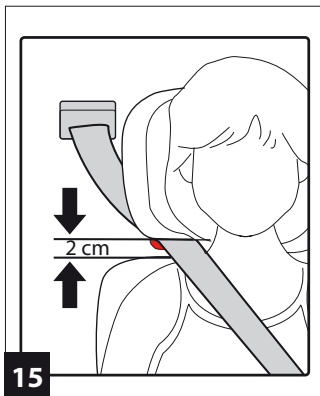
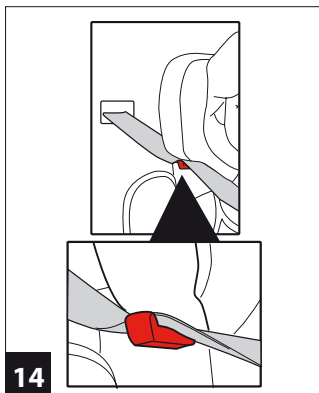

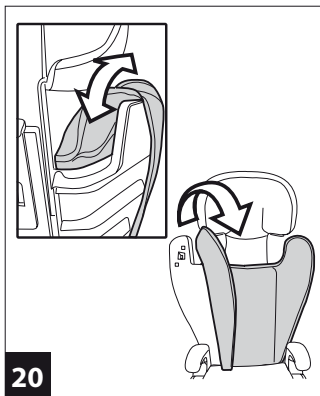
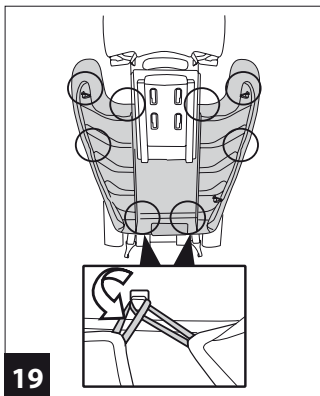
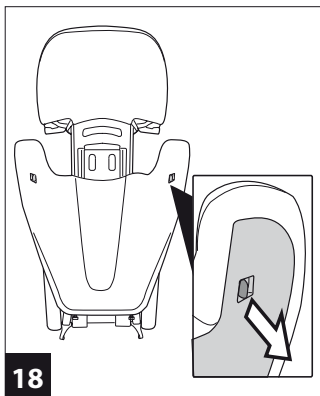
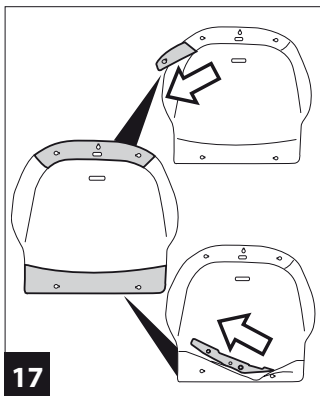

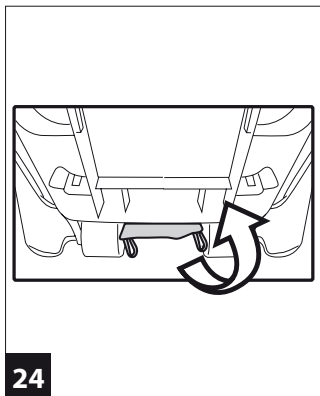
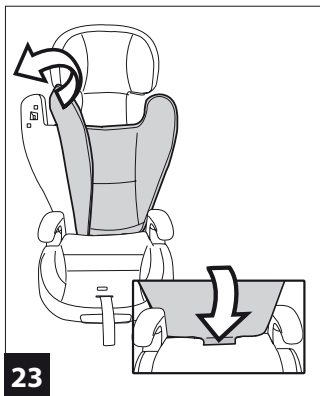
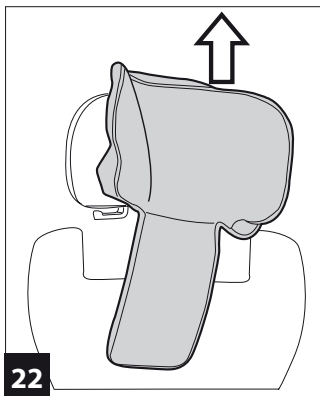
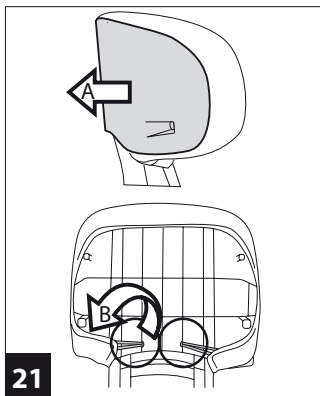

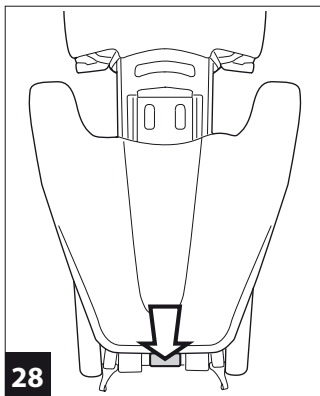
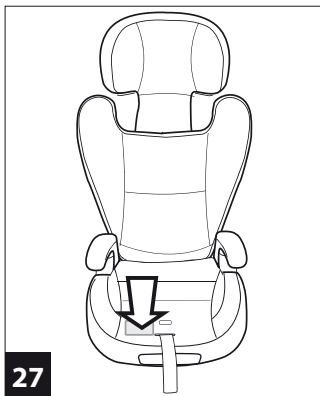
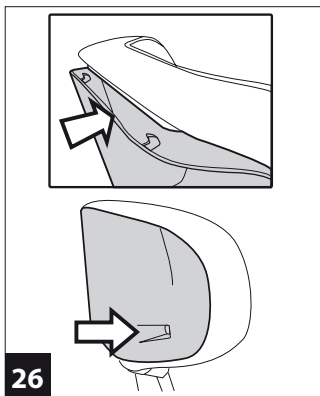
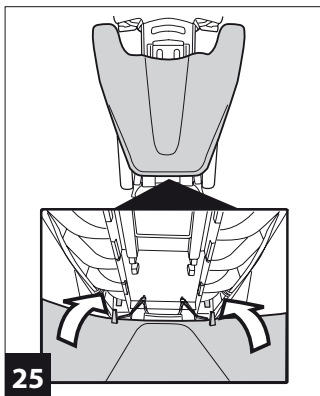

Viaggio 2-3 Surefix

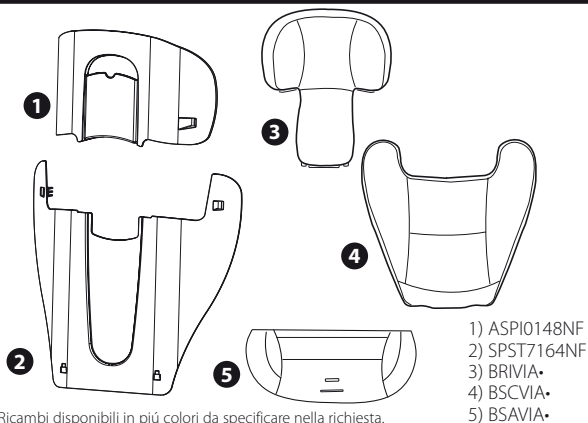

- IT• Ricambi disponibili in piú colori da specificare nella richiesta.
EN• Spare parts available in different colours to be specified when ordering.
FR• Pièces de rechange disponibles en plusieurs couleurs à spécifier dans la demande.
DE• Ersatzteile in mehr Farben vorhanden, die in der Anfrage spezifiziert werden müssen.
ES• Repuestos disponibles en otros colores que se especificarán en el pedido.
PT• Peças de reposição disponíveis em cores alternativas a serem especificadas no pedido.
NL• Reserveonderdelen verkrijgbaar in meerdere kleuren, bij bestelling te specificeren.
DK• Reservedele kan leveres i flere farver som bør specificeres ved bestillingen.
FI• Varaosia saatavana eri värisinä: ilmoita väri tilauksessa.
CZ• U náhradních dílů, které jsou k dispozici ve více barvách, je nutné na objednávce specifikovat příslušnou barvu.
SK• Pri náhradných dieloch, ktoré sú k dispozícii vo viacerých farbách, je potrebné pri objednávke špecifikovať želanú farbu.
HU• A tartalék alkatrészek különböző színekben elérhető, melyeket rendeléskor kell kiválasztani.
SL• Rezervni deli so na voljo v več barvah, ki jih je treba navesti pri naročilu.
RU• Части имеют различные цвета, необходимо указать в запросе.
TR• Siparişle belirtilen değişik renklerdeki yedek parçaları mevcuttur.
EL• Ανταλλακτικά διαθέσιμα σε διάφορα χρώματα. Προσδιορίστε όταν παραγγείλετε.
•AR قطع الغيار متوفرة في ألوان مختلفة يجب تحديدها عند الطلب.

IT Italiano

Grazie per aver scelto un prodotto Peg-Pérego.

Seggiolino-auto, Viaggio 2/3 categoria "Universale" con cinture

- Omologato secondo la normativa Europea UN/ECE R44/04 per bambini di peso da 15 a 36 kg (da 3 a 12 anni circa).
- Adatto alla maggior parte dei sedili delle autovetture, ma non a tutti.
- Il seggiolino-auto può essere correttamente installato se nel manuale d'uso e manutenzione del veicolo è indicata la compatibilità con sistemi di ritenuta "Universali".
- Questo seggiolino-auto è classificato "Universale" secondo criteri di omologazione più severi rispetto ai modelli precedenti che non dispongono dell'etichetta di omologazione.
- Il seggiolino-auto può essere utilizzato solo su veicoli approvati, dotati di cintura a tre punti statica o con avvolgitore, omologati secondo il regolamento UN/ECE R°16 o normative equivalenti.
- Non é consentito usare la cintura a due punti o addominale.

Seggiolino auto, Viaggio 2/3 categoria "Semi Universale",

con Cinture + Surefix

- Omologato secondo la normativa Europea UN/ECE R44/04 per bambini di peso da 15 a 36 kg (da 3 a 12 anni circa).
- Questo seggiolino è omologato per uso semiuniversale ed è adatto al fissaggio sui sedili delle vetture elencate nella lista allegata al presente foglio istruzioni.
- Il seggiolino-auto può essere utilizzato solo su veicoli approvati, dotati di cintura a tre punti statica o con avvolgitore, omologati secondo il regolamento UN/ECE R°16 o normative equivalenti.
- Non é consentito usare la cintura a due punti o addominale.

⚠ AVVERTENZA

- **Leggere attentamente le istruzioni prima dell'uso e conservarle nell'apposita sede per riutilizzarle in futuro. La mancata scrupolosa osservanza delle istruzioni di installazione del seggiolino-auto, comporterebbe dei rischi al vostro bambino.**
- Le operazioni di montaggio e di installazione di Viaggio 2/3 devono essere effettuate da adulti.
- **L'operazione di montaggio e installazione, si effettua senza il bambino nel seggiolino auto.**
- Durante i viaggi in auto non tenere mai in braccio il bambino e non sistemarlo mai al di fuori

del seggiolino. In caso di frenata improvvisa, anche a bassa andatura, il bambino verrebbe facilmente catapultato in avanti.

- Evitare di introdurre le dita nei meccanismi.

- In auto prestare particolare attenzione a bagagli o altri oggetti che possono causare lesioni al bambino nel seggiolino-auto in caso di incidente.

- Non utilizzare metodologie di installazione diverse da quelle indicate, pericolo di distacco dal sedile.

- Assicurarsi che la cintura a tre punti del veicolo per fissare il seggiolino-auto sia sempre tesa e non attorcigliata.

- Non lasciare mai incustodito il vostro bambino nel seggiolino-auto: sorvegliarlo anche mentre dorme.

- Se la vettura é in movimento, non togliere mai il bambino dal seggiolino-auto.

- Prestare attenzione che il seggiolino-auto non rimanga bloccato da una parte mobile del sedile o da una portiera.

- Regolare l'altezza e la tensione delle cinture verificando che siano aderenti al corpo del bambino senza stringere troppo; verificare che la cintura di sicurezza non sia attorcigliata e che il bambino non la sganci da solo.

- Non lasciare il seggiolino-auto nella vettura sotto l'esposizione del

sole, alcune parti potrebbero essersi surriscaldate e nuocere alla pelle delicata del bambino, controllare prima di collocare il bambino.

- Non utilizzare il seggiolino-auto senza il rivestimento di tessuto, tale rivestimento non può essere sostituito da uno non approvato dal costruttore in quanto costituisce parte integrante del seggiolino e della sicurezza.

- Non rimuovere o cambiare le parti in polistirolo in quanto costituiscono parte integrante della sicurezza.

- In caso di dubbi, rivolgersi al costruttore o al rivenditore di questo seggiolino-auto.

- Questo articolo è numerato progressivamente.

- Non staccare le etichette adesive e cucite; potrebbero rendere il prodotto non conforme ai sensi di norma.

- Non utilizzare il seggiolino-auto se presenta rotture o pezzi mancanti, se è di seconda mano, o se è stato sottoposto a sollecitazioni violente in un incidente perchè potrebbe avere subito dei danni strutturali estremamente pericolosi.

- Non effettuare modifiche al prodotto.

- Per eventuali riparazioni, sostituzioni di pezzi e informazioni sul prodotto, contattare il servizio assistenza post-vendita. Le varie informazioni sono all'ultima pagina di questo manuale.

Se il seggiolino è agganciato agli

attacchi isofix dell'auto, lasciarlo sempre agganciato.

Se il seggiolino è agganciato in auto solo con le cinture, qualora non fosse in uso, posizionarlo nel bagagliaio o rimuoverlo.

- Non utilizzare accessori che non siano approvati dal costruttore o dalle competenti autorità.

1 ▲ IMPORTANTE

- **"Viaggio 2/3": seggiolino auto gruppo 2/3, deve essere installato in senso di marcia.**

- **Non installare "Viaggio 2/3" su sedili rivolti in direzione opposta al senso di marcia o trasversalmente al senso comune di marcia del veicolo.**

- **Si consiglia sempre l'uso del sedile posteriore sul lato opposto al guidatore.**

- **In caso di installazione su sedile anteriore, si raccomanda di posizionare il seggiolino il più lontano possibile dal cruscotto.**

- **In caso di difficoltà nel montare Viaggio 2/3 in auto, sollevare ma non togliere il poggiatesta del veicolo.**

2 Componenti dell' articolo

Verificare il contenuto presente nell'imballo e in caso di reclamo prego contattare il Servizio Assistenza.

Il seggiolino auto è composto da:

1 poggiatesta (a), 1 schienale (b), 1 seduta (c).

Il prodotto nel suo imballo originale è pronto all'uso. Non sono richieste operazioni di montaggio.

Caratteristiche di prodotto

3• Sollevare lo schienale del seggiolino fino a sentire un forte scatto (Fig. A). Lo schienale è libero di muoversi tra i due fermi, come indicato in figura B.

Ad operazione completata il prodotto sta eretto da solo

4• Il poggiatesta è regolabile in 6 posizioni. Sollevare la maniglia posta sul retro dello schienale e posizionarlo all'altezza desiderata.

▲ IMPORTANTE: Per seguire la crescita del bambino è necessario regolare l'altezza del poggiatesta in rapporto alla sua altezza.

▲ IMPORTANTE Ad operazione eseguita provare a muovere il poggiatesta per verificare che sia correttamente agganciato.

5• Viaggio2/3 è dotato di due portabibite estraibili laterali.

6• Viaggio2/3 è dotato di un sistema di reclinazione per garantire maggiore comfort. Per reclinare tirare la maniglia posta davanti e contemporaneamente sollevare il prodotto.

7• Quando il bambino si addormenta reclinare il sedile dell'auto, se possibile, e accompagnare lo

schienale del seggiolino auto all'inclinazione del sedile.

Lo schienale del Viaggio 2/3 seguirà l'inclinazione del sedile dell'auto garantendo così maggior comfort al bambino.

Aggancio in auto con cinture di sicurezza + Surefix

Per chi possiede una vettura con attacchi Isofix

E' possibile utilizzare questo tipo di aggancio solo se la vostra vettura è dotata di ganci isofix.

Per maggiori informazioni sulla presenza e posizione dei ganci, consultare il manuale d'uso della vettura.

L'aggancio surefix garantisce una maggior sicurezza in auto, ma non sostituisce la funzione delle cinture del veicolo.

8• Per allungare i connettori surefix, premere il pulsante posto davanti all'interno della sacca, come in figura, ed allungarli manualmente.

9• Agganciare i connettori surefix del seggiolino ai ganci Isofix del sedile dell'auto, fino al "click" (freccia A). Tendere la cinghia e contemporaneamente (freccia B), spingere il seggiolino contro lo schienale del sedile (freccia C).

▲ IMPORTANTE: ad operazione completata muovere il seggiolino

per verificare l'effettivo aggancio agli attacchi Isofix .

10• Per sganciare i connettori surefix del seggiolino dai ganci isofix del sedile, premere sul seggiolino il pulsante posto davanti all'interno della sacca per allentare le cinghie dei connettori e poi sganciarli manualmente premendo sulla levetta di sicurezza posta sui ganci, come in figura.

Aggancio in auto con cinture di sicurezza

Per chi NON possiede una vettura con attacchi Isofix

11• Posizionare il seggiolino Viaggio 2/3 sul sedile dell'auto nel senso di marcia del veicolo, come in figura e accomodare il bambino.

Come assicurare il bambino su Viaggio 2/3

12• Far passare la cintura di sicurezza dell'auto, come in figura.

13• Agganciare la cintura di sicurezza dell'auto al sedile, fino al click. Posizionare i due rami della cintura come in figura.

14• Per completare l'aggancio in auto, far passare la cintura diagonale nel passaggio superiore posto sopra la spalla del bambino.

▲ IMPORTANTE: se la cintura rimane lenta tenderla. Fare attenzione che rimanga sempre

tesa e non attorcigliata.

15• La giusta posizione delle cinture è quella in cui le spalle del bambino sono sotto al punto di passaggio delle cinture, come in figura.

▲ IMPORTANTE: le cinture non devono essere né troppo alte, né troppo basse rispetto alle spalle del bambino.

Come sfoderare la sacca

Per rimuovere il rivestimento del seggiolino auto Viaggio 2/3 i tre elementi: poggiatesta, schienale, seduta NON vanno sganciati tra di loro ma rimangono uniti.

SFODERARE SEDUTA:

16• sganciare i gancini della sacca dalla seduta, nei punti e nella sequenza indicata. Sfilare la cinghia centrale.

17• sfilare dalla sacca i listelli rigidi, come in figura.

SFODERARE SCHIENALE:

18• Rimuovere il coperchio posteriore tirando verso l'esterno, come in figura;

19• sganciare tutti gli elastici presenti;

20• sfilare la sacca.

SFODERARE POGGIATESTA:

21• Sul retro del poggiatesta rimuovere il coperchio tirando verso l'esterno e sganciare i due elastici, come in figura;

22• sfilare la sacca.

Manutenzione dell'imbottitura

Spazzolare le parti in tessuto per allontanare la polvere;

- lavare in lavatrice ad una temperatura massima di 30°C azione meccanica e centrifugazione ridotta;
- non candeggiare al cloro;
- non stirare;
- non lavare a secco;
- non smacchiare con solventi;
- non asciugare a mezzo di asciugabiancheria a tamburo rotativo.



Come rivestire la sacca

RIFODERARE SEDUTA:

- Inserire i listelli rigidi nel tessuto della seduta facendo emergere i ganci;
- agganciare i gancini alla seduta, prima i tre più esterni, infilare poi la cinghia centrale nell'asola e infine agganciare i due ganci più interni.
- Agganciare i bottoni automatici laterali.

RIFODERARE SCHIENALE:

- 23•** calzare la sacca, facendo passare la parte inferiore del tessuto dietro lo schienale, come in figura;
- 24•** agganciare tutti gli elastici;
- 25•** agganciare il coperchio prima

nella parte inferiore e poi nella parte superiore.

RIFODERARE POGGIATESTA:

- calzare la sacca facendo attenzione alla parte bianca in polistirolo;
- agganciare tutti gli elastici;
- 26•** agganciare il coperchio prima nella parte superiore e poi nella parte inferiore.

Numeri di serie

27• Viaggio 2/3 riporta sotto la sacca della seduta informazioni relative a: nome del prodotto, data di produzione e numerazione seriale dello stesso.

28• Viaggio 2/3 riporta dietro lo schienale in basso l'etichetta di omologazione.

Pulizia del prodotto

- Il vostro prodotto necessita un minimo di manutenzione. Le operazioni di pulizia e manutenzione devono essere effettuate solo da adulti.
- Si raccomanda di tenere pulite tutte le parti in movimento.
- Periodicamente pulire le parti in plastica con un panno umido, non usare solventi o altri prodotti simili.
- Spazzolare le parti in tessuto per allontanare la polvere.
- Non pulire il dispositivo di assorbimento d'urto in polistirolo con solventi o altri prodotti simili.

- Proteggere il prodotto da agenti atmosferici, acqua, pioggia o neve; l'esposizione continua e prolungata al sole potrebbe causare cambiamenti di colore in molti materiali.
- Conservare il prodotto in un posto asciutto.

Come leggere l'etichetta di omologazione

• In questo paragrafo vi spieghiamo come leggere l'etichetta di omologazione (etichetta arancione).

• L'etichetta è doppia perchè questo seggiolino-auto è omologato per essere fissato in auto in due modi:

• **Sistema di aggancio SUREFIX** (la scritta SEMI-UNIVERSAL indica la compatibilità del seggiolino-auto con veicoli equipaggiati con sistema ISOFIX).

• **Sistema di aggancio con cintura a tre punti statica o con avvolgitore** (la scritta UNIVERSAL indica la compatibilità del seggiolino-auto su veicoli dotati di questo tipo di cintura).

• In alto all'etichetta c'è il marchio dell'azienda produttrice e il nome del prodotto.

• La lettera E in un cerchio: indica il marchio di omologazione Europea e il numero definisce il paese che ha rilasciato l'omologazione (1: Germania, 2: Francia, 3: Italia, 4: Paesi Bassi, 11: Gran Bretagna e 24: Irlanda).

- Numero di omologazione: se inizia con 04 vuol dire che è il quarto emendamento (quello attualmente in vigore) del regolamento R44.
- Normativa di riferimento: UN/ECE R44/04.
- Numero progressivo di produzione: personalizza ogni seggiolino, dal rilascio dell'omologazione ognuno è contraddistinto dal proprio numero.

PEG-PÉREGO S.p.A.



Peg-Pérego S.p.A. è certificata ISO 9001. La certificazione offre ai clienti e ai consumatori la garanzia di una trasparenza e fiducia nel modo di lavorare dell'impresa. Peg Pérego potrà apportare in qualunque momento modifiche ai modelli descritti in questa pubblicazione, per ragioni di natura tecnica o commerciale. Peg Pérego è a disposizione dei suoi Consumatori per soddisfare al meglio ogni loro esigenza. Per questo, conoscere il parere dei ns. Clienti, è per noi estremamente importante e prezioso. Le saremo quindi molto grati se, dopo aver utilizzato un ns. prodotto, vorrà compilare il QUESTIONARIO SODDISFAZIONE CONSUMATORE, segnalando eventuali osservazioni o suggerimenti, che troverà nel nostro sito internet: www.pegperego.com

Servizio assistenza Peg-Pérego

Se fortuitamente parti del modello vengono perse o danneggiate, usare solo pezzi di ricambio originali Peg Pérego. Per eventuali riparazioni, sostituzioni, informazioni sui prodotti, vendita di ricambi originali e accessori, contatta il Servizio Assistenza Peg Pérego indicando, qualora fosse presente, il numero seriale del prodotto.

tel. 0039/039/60.88.213

numero verde: 800/147.414
(contattabile da rete fissa)

fax 0039/039/33.09.992

e-mail assistenza@pegperego.it

sito internet www.pegperego.com

Tutti i diritti di proprietà intellettuale relativi ai contenuti di questo manuale d'istruzione appartengono a PEG PEREGO S.p.A. e sono tutelati dalle leggi vigenti.

EN_English

Thank you for choosing a Peg-Pérego product.

Car seat, Viaggio 2/3, "Universal" model with belts

- Homologated in accordance with European standard UN/ECE R44/04 for children weighing from 15 to 36 kg (app. 3 – 12 years).
- Compatible with most car seats, though not all.
- The child car seat can be correctly installed if the operation and maintenance manual of the vehicle specifies that it is compatible with "universal" fixing systems.
- This child car seat is classified as "universal" and meets more severe homologation criteria as compared to previous models, which did not have an homologation label.
- The child car seat can only be used in approved cars, fitted with safety belts with three static fixing points and winder, homologated in accordance with regulation UN/ECE R°16 or equivalent regulations.
- The use of safety belts with two fixing points or an abdominal fixing point is forbidden.

Car seat, Viaggio 2/3, "Semi-universal" model,

with belts and Surefix

- Homologated in accordance with European standard UN/ECE R44/04 for children weighing from 15 to 36 kg (app. 3-12 years).
- This child car seat is classified as "semi-universal" and can be fitted on the seats of car models specified in the list attached to these instructions.
- The child car seat can also be used in approved cars, fitted with safety belts with three static fixing points and winder, homologated in accordance with standard UN/ECE R°16 or equivalent regulations.
- The use of safety belts with two fixing points or an abdominal fixing point is forbidden.

⚠ WARNING

- Carefully read the instructions before use and keep them in a safe place for future reference. Failure to thoroughly follow installation instructions could expose children to serious hazards.
- Viaggio 2/3 must be assembled and installed by adults. The car seat must be assembled and installed when the child is not seated.
- When travelling, do not hold your child in your arms or allow him to sit on the car seats. In case of sudden braking, even at low speed, the child could you be easily thrown forward.
- Do not insert your fingers in the mechanism.

- Pay particular attention to luggage or other objects that could injure the child seated in child seat in case of accident.
- Do not use installation methods other than those recommended because they could cause the detachment of the car seat.
- Verify that the belt with three fixing points, used to fix the child car seat to the car, is appropriately tensioned and untwisted.
- Do not leave the car unattended when the child is seated in the child car seat: watch your child even when he is asleep.
- Never remove the child from the seat when the car is moving.
- Verify that the child car seat is not obstructed by a moving part of the seat or a door.
- Adjust the height and tension of the belts, verifying that they adhere to the body of the child without exerting excessive pressure. Verify that the safety belt is not twisted and the child cannot unfasten it.
- Do not leave the car seat in the car if exposed to direct sunlight, because some parts could overheat and cause injuries to the delicate skin of your child. Verify that the seat is not too hot before seating your child.
- Do not use the child car seat without the lining. This lining cannot be replaced by another lining that has not been specifically approved by the manufacturer because it is

an integral part of the seat and is essential for safety purposes.

- Do not remove or replace parts in polystyrene because they are essential for safety purposes.
- In case of doubts, contact the manufacturer or retailer of this child car seat.
- This item has a progressive serial number.
- Do not remove the adhesive or sawn labels. The removal of these labels could result in the product not being compliant with standards.
- Do not use the child car seat if it is broken or if there are missing parts, if it is second-hand or if it has been subjected to heavy impacts as a result of accidents, because it may be structurally damaged.
- Do not alter the product.
- Contact the post-sales service for reparations, the replacement of components and information on the product.

Refer to the last page of this manual for further information.

If the child car seat has been fixed in place with Isofix fittings, do not detach it from the fittings.

If the car seat has been fixed in place with safety belts only, it is possible to remove it and store it in the luggage compartment if unused.

- Do not use accessories that have not been approved by the manufacturer or competent authorities.

1_ **▲ IMPORTANT**

- "Viaggio 2/3": this car seat, group 2/3, must be installed in the direction of travel.
- Do not install "Viaggio 2/3" in an opposite or transversal location as compared to the direction of travel.
- It is always advisable to fit the child seat on the rear seats and on the passenger's side.
- If the child seat is installed on the front seat, it is advisable to place it as far as possible from the dashboard. If you experience problems during the installation of Viaggio 2/3, try lifting the headrest without removing it.

2_ **Components of the product**

Inspect the content of the package and contact the Customer Care if some items are missing.

– The child car seat includes: 1 headrest (a), 1 backrest (b), 1 seat (c). The product supplied in its original packaging is ready for use and does not require specific assembly operations.

Features of the product

- 3-** Lift the backrest of the child seat until you hear it click (Fig. A). The backrest can move between the two locks, as indicated in figure B.
- 4-** The headrest can be adjusted in 6 positions. Lift the handle on the rear

of the backrest and position it at the desired height.

▲ IMPORTANT: as the child grows, it is necessary to adjust the height according to the stature of the child.

▲ IMPORTANT: after completing the operation, try moving the headrest to verify that it is correctly fitted in place.

5- Viaggio2/3 is fitted with two lateral and removable drink holders.

6- Viaggio2/3 is fitted with a reclination system that guarantees maximum comfort. To recline the seat, pull the handle on the front and simultaneously lift the seat.

7- If possible, recline the car's backrest while the child is asleep and then recline the backrest of the child seat to the same slant.

The Viaggio 2/3 backrest will adapt to the slant of the car's backrest, guaranteeing greater comfort for your child.

Fitting the child car seat with the safety belts and Surefix fittings

For cars fitted with Isofix hooks

This method can be used only if the car is fitted with Isofix hooks.

For further information on the availability of these hooks and their location, refer to the instruction

manual of the car. **Surefix fittings guarantee a greater safety, but cannot replace the function of safety belts.**

8• To stretch the Surefix hooks, press the button on the front inside the bag, as shown in the figure, and stretch them manually.

9• Fix the Surefix connectors to the Isofix hooks of the car seat, verifying that they “click” in place (Arrow A). Tension the belt and simultaneously push the child car seat (Arrow B) towards the backrest of the car seat (Arrow C).

▲ IMPORTANT: after completing the operation, try moving the seat to verify that the Isofix fittings have been correctly hooked to the Isofix fittings.

10• To detach the Surefix connectors of the child car seat from the Isofix hooks, press the button on the front inside the bag and release the connectors belts in order to be able to manually detach them by pressing the safety lever situated on the hooks, as shown in the figure.

Fitting the child car seat with the safety belts

For cars that are NOT fitted with Isofix fittings

11• Place Viaggio 2/3 on the car seat in the direction of travel, as shown in the figure, and place the child on the seat.

How to secure your child on Viaggio 2/3

12• Secure your child with the car safety belt as shown in the figure.

13• Fix the car safety belt to the car, ensuring that it clicks in place. Position the two sections of the belt as shown in the figure.

14• To complete the fixing, insert the safety belt diagonally in the upper slot above the child’s shoulder.

▲ IMPORTANT: if the belt is slack, tension it. Verify that the belt is always tensioned and untwisted.

15• The safety belts are correctly positioned if the child’s shoulders are below the intersection point of the safety belts, as shown in the figure.

▲ IMPORTANT: the safety belts should not be too above or below the child’s shoulders.

How to remove the lining from the bag

When removing the lining of Viaggio 2/3, do NOT detach the three elements - headrest, backrest, seat - but keep them together.

REMOVE THE LINING FROM THE SEAT:

16• Detach the small hooks of the seat bag from the points and following the sequence shown in the figure. Remove the central belt.

17• Remove the rigid ties as shown in the Figure.

REMOVE THE LINING FROM THE BACKREST:

- 18•** Remove the rear cover by pulling it outwards as shown in the figure.
- 19•** Remove all the elastic straps.
- 20•** Remove the bag.

REMOVE THE LINING FROM THE HEADREST:

- 21•** Remove the cover from the rear of the headrest by pulling it outwards and releasing the two elastic bands as shown in the figure.
- 22•** Remove the bag.

Maintenance of the padding

Brush the fabric parts to remove dust.

- Machine wash at a maximum of 30°C with a delicate wash setting and short spin cycle.
- Do not use chlorine bleach.
- Do not iron.
- Do not dry clean.
- Do not remove stains with solvents.
- Do not tumble dry.



How to reline the bag

RELINING THE SEAT:

- Insert the rigid ties in the fabric of the seat, verifying that that the hooks project.
- Fix the small hooks to the seat, starting from the three more external, insert the central belt into

the slot, then fasten the two most internal hooks.

- Fasten the side automatic buttons.

RELINING THE BACKREST:

- 23•** Fit the bag in place, by inserting the lower section of the fabric behind the headrest, as shown in the figure.
- 24•** Fasten all the elastic straps in place.
- 25•** Fit the cover in place, starting with the lower section and proceeding with the upper section.

RELINING THE HEADREST:

- Fix the bag in place paying attention to the white polystyrene section.
- Fasten all the elastic straps in place.
- 26•** Fit the cover in place, starting with the lower section and proceeding with the upper section.

Serial numbers

27• The following information on Viaggio 2/3 is provided below the seat: product name, production date and serial number.

28• The homologation label of Viaggio 2/3 can be found in the lower section on the rear of the back rest.

Product cleaning

- This product requires a small amount of maintenance. Cleaning and maintenance must only be carried out by adults.
- It is advisable to keep all the moving

parts clean.

- Clean the plastic parts periodically with a damp cloth. Do not use solvents or similar substances.
- Brush the fabric parts to remove dust.
- Do not clean the polystyrene shock absorbing device with solvents or other similar products.
- Protect the product from atmospheric agents: humidity, rain or snow. Extended exposure to sunshine can cause colour changes in many materials.
- Store the product in a dry environment.

How to read the approval label

- This paragraph explains how to interpret the approval label (orange label).
- The label is double because this car seat is approved for two types of installation in cars:
 - **SUREFIX fixing system** (the indication SEMI-UNIVERSAL indicates that the child car seat is compatible with the ISOFIX).
 - **Attachment systems using static or inertia-reel three-point safety belts** (the term UNIVERSAL indicates compatibility of the car seat with vehicles fitted with this type of belt).
- The top of the label displays the trademark of the manufacturing

company and the name of the product.

- The letter E in a circle indicates the European approval mark and the number indicates the country that issued the approval (1: Germany, 2: France, 3: Italy, 4: Netherlands, 11: Great Britain, 24: Republic of Ireland).
- Approval number: if it starts with 04, this indicates the fourth amendment (the one currently in force) of Regulation R44.
- Reference standard: UN/ECE R44/04.
- Production serial number: on issue of approval, each car seat is personalized with its own number.

PEG-PÉREGO S.p.A.



Peg-Pérego S.p.A. is an ISO 9001 certified company. This certification is a guarantee for customers and consumers of the transparency and trustworthiness of the company's procedures and working methods. Peg Pérego can make changes at any time to the models described in this publication for technical or commercial reasons. Peg Pérego is at the disposal of its customers and consumers to ensure that all their demands and queries are fully satisfied. It is a key part of our policy to ensure we are always aware of our customers' views and requirements. We would therefore

be very grateful if, after using a Peg Pérégo product, you take the time to fill in our CUSTOMER SATISFACTION QUESTIONNAIRE, making a note of any comments or suggestions you might have. You can find the questionnaire on the Peg Pérégo website: www.pegperego.com

Peg-Pérégo after-sales service

If any parts of the item get lost or damaged, only use genuine Peg Pérégo spare parts. For any repairs, replacements, information on the products and sales of genuine spare parts and accessories, contact the Peg Pérégo Assistance Service and state the serial number of the product, if present.

tel. 0039/039/60.88.213

fax 0039/039/33.09.992

e-mail assistenza@pegperego.it

website www.pegperego.com

All intellectual property rights on the contents of this manual are property of PEG PEREGO S.p.A. and are protected by the laws in force.

FR_Français

Merci d'avoir choisi un produit Peg-Pérégo.

Siège-auto, Viaggio 2/3 catégorie "Universelle" avec ceintures

- Homologué conformément à la norme européenne UNI/ ECE R44/04 pour les enfants pesant de 15 à 36 kg (de 3 à 12 ans environ).
- Adapté à la plupart des sièges de voitures, mais pas à tous.
- Le siège-auto peut être correctement installé si dans le manuel d'instruction et d'entretien du véhicule, la compatibilité avec des systèmes de retenue "Universels" est indiquée.
- Ce siège-auto est classé comme "universel" selon des critères d'homologation plus rigoureux par rapport aux modèles précédents qui ne portent pas l'étiquette d'homologation.
- Le siège-auto peut être utilisé uniquement sur les véhicules homologués, dotés de ceinture à trois points d'ancrage statique ou avec enrouleur, homologués conformément au règlement UN/ ECE R°16 ou normes équivalentes.
- L'utilisation de la ceinture à deux points ou abdominale n'est pas autorisée.

Siège-auto, Viaggio 2/3 catégorie "Semi Universelle", avec Ceintures + Surefix

- Homologué conformément à la norme européenne UNI/ ECE R44/04 pour les enfants pesant de 15 à 36 kg (de 3 à 12 ans environ).

- Ce siège-auto est homologué pour utilisation semi-universelle et convient pour le montage sur les sièges des voitures figurant dans la liste jointe à la présente notice d'instruction.

- Le siège-auto peut uniquement être utilisé sur les véhicules homologués, dotés de ceinture à trois points d'ancrage statique ou avec enrouleur, homologués conformément au règlement UN/ ECE R°16 ou normes équivalentes.

- L'utilisation de la ceinture à deux points ou abdominale n'est pas autorisée.

⚠ AVERTISSEMENT

- **Lire attentivement les instructions avant l'utilisation et bien les conserver pour les consulter ultérieurement. Le non-respect des instructions pour l'installation du siège-auto, entraînerait des risques pour votre bébé.**

- Les opérations de montage et d'installation de Viaggio 2/3 doivent être effectuées par des adultes.

L'opération de montage et d'installation doit être effectuée sans l'enfant dans le siège-auto.

- Pendant les voyages en voiture, ne jamais tenir le bébé dans ses bras, et ne jamais l'installer en dehors du siège. En cas de freinage brusque, même à faible allure, l'enfant pourrait facilement être catapulté vers l'avant.

- Éviter d'introduire les doigts dans les mécanismes.

- En voiture faire très attention aux bagages ou autres objets qui pourraient causer des lésions à l'enfant dans le siège-auto en cas d'accident.

- Ne pas utiliser de méthodes d'Installation autres que celles indiquées, danger de détachement du siège.

- Veiller à ce que la ceinture à trois points du véhicule pour fixer le siège-auto soit toujours bien tendue et pas tordue.

- Ne jamais laisser votre enfance sans surveillance dans le siège-auto : le surveiller, même lorsqu'il dort.

- Si le véhicule est en mouvement, ne jamais retirer l'enfant du siège-auto.

- Veiller à ce que le siège-auto ne reste pas bloqué à cause d'une partie mobile du siège ou à cause d'une portière.

- Ajuster la hauteur et la tension des ceintures de sécurité en vérifiant

qu'elles adhèrent bien au corps de l'enfant, sans trop serrer, vérifier aussi que la ceinture de sécurité n'est pas tordue et que l'enfant ne la détache pas tout seul.

- Ne pas laisser le siège-auto dans la voiture exposée au soleil, certaines parties pourraient surchauffer et endommager la peau délicate de l'enfant, vérifier avant d'installer l'enfant.

- Ne pas utiliser le siège-auto sans le revêtement en tissu, ce revêtement ne peut pas être remplacé par un autre non homologué par le fabricant dans la mesure où il fait partie intégrante du siège et de la sécurité.

- Ne pas supprimer ou changer les pièces en polystyrène dans la mesure où elles font partie intégrante de la sécurité.

- En cas de doute, contacter le fabricant ou le revendeur du siège-auto.

- Cet article est numéroté progressivement.

- Ne pas enlever les autocollants cousus, ceci pourrait rendre le produit non conforme à la norme.

- Ne pas utiliser le siège-auto s'il présente des morceaux cassés ou des pièces manquantes, s'il est de deuxième main, ou s'il a été soumis à des chocs violents lors d'un accident, car il pourrait avoir subi des dommages structuraux

extrêmement dangereux.

- Ne pas apporter de modifications au produit.

- Pour toute réparation, remplacement de pièces et informations sur le produit, contacter le service après-vente.

Les informations diverses se trouvent à la dernière page de ce manuel.

Si le siège est fixé aux attaches isofix, de la voiture, le laisser toujours installé.

Si le siège est fixé dans la voiture uniquement avec les ceintures, lorsqu'il n'est pas utilisé, le ranger dans le coffre ou l'enlever.

- Ne pas utiliser d'accessoires non homologués par le fabricant ou par les autorités compétentes.

1_ IMPORTANT

- **«Viaggio 2 / 3» : siège-auto groupe 2/3 doit être installé dans le sens du déplacement.**

- **Ne pas installer "Viaggio 2/3" sur des sièges orientés dans le sens opposé à celui du déplacement ou transversalement par rapport à celui-ci.**

- **Il est toujours conseillé d'utiliser le siège arrière sur le côté opposé au conducteur.**

- **En cas d'installation sur le siège avant, il est recommandé de placer le siège-auto le plus loin possible du tableau de bord.**

- **En cas de problèmes pour**

monter Viaggio 2/3, dans la voiture, soulever mais ne pas enlever l'appuie-tête du véhicule.

2 Composants de l'article

Vérifier le contenu de l'emballage et en cas de réclamation, merci de contacter le service d'assistance.

Le siège-auto est composé de : 1 appuie-tête (a), 1 dossier (b) 1 assise (c).

Le produit dans son emballage d'origine est prêt à l'emploi. Aucune opération de montage n'est requise.

Caractéristiques du produit

3• Soulever le dossier du siège-auto jusqu'au déclic (Fig. A).

Le dossier peut bouger librement entre les deux verrous, comme le montre la figure B.

4• L'appuie-tête est réglable en 6 positions. Soulever la poignée à l'arrière du dossier et le placer à la hauteur désirée.

▲ IMPORTANT : Pour suivre la croissance de l'enfant, il faut régler la hauteur de l'appuie-tête par rapport à sa taille.

▲ IMPORTANT Lorsque l'opération est terminée, essayer de déplacer l'appuie-tête pour vérifier qu'il est bien verrouillé.

5• Viaggio2/3 est équipé de deux porte-boissons latéraux amovibles.

6• Viaggio2/3 est équipé d'un système d'inclinaison pour un meilleur confort. Pour l'incliner, tirer

sur la poignée placée à l'avant et simultanément soulever le produit.

7• Lorsque l'enfant s'endort, incliner si possible le siège de la voiture, et accompagner le dossier du siège-auto selon l'inclinaison du siège de la voiture.

Le dossier de Viaggio 2/3 suivra l'inclinaison du siège de la voiture en garantissant ainsi un meilleur confort à l'enfant.

Ancrage dans la voiture avec ceintures de sécurité + Surefix

Pour ceux qui possèdent une voiture avec fixations Isofix

Il est possible d'utiliser ce type de fixations, uniquement si votre voiture est équipée de crochets Isofix.

Pour plus d'informations sur la présence et la position des crochets, voir le manuel d'utilisation de la voiture. **Le dispositif Surefix assure une plus grande sécurité en voiture, mais ne remplace pas la fonction de la ceinture de sécurité.**

8• Pour allonger les connecteurs Surefix, appuyer sur le bouton placé devant à l'intérieur du sac, comme le montre la figure, et les allonger manuellement.

9• Fixer les connecteurs surefix du siège-auto aux crochets Isofix de la banquette, jusqu'au déclic (flèche A). Serrer la sangle, et en même temps

(flèche B), pousser le siège-auto contre le dossier de la banquette (flèche C).

▲ IMPORTANT : une fois l'opération terminée, faire bouger le siège-auto pour vérifier qu'il est bien accroché aux fixations Isofix.

10. Pour décrocher les connecteurs surefix du siège-auto des crochets isofix de la banquette, appuyer sur le bouton du siège-auto placé devant à l'intérieur du sac pour desserrer les sangles des connecteurs, puis les décrocher à la main en appuyant sur le petit levier de sécurité placé sur les crochets, comme le montre la figure.

Ancrage dans la voiture avec ceintures de sécurité **Pour ceux qui NE possèdent PAS une voiture avec fixations Isofix**

11. Placer le siège-auto Viaggio 2/3 sur la banquette de la voiture dans le sens de déplacement du véhicule, comme le montre la figure et installer l'enfant.

Comment installer l'enfant sur Viaggio 2/3

12. Faire passer la ceinture de sécurité du véhicule, comme le montre la figure.

13. Accrocher la ceinture de sécurité du véhicule à la banquette, jusqu'au déclic. Placer les deux branches de la

ceinture comme sur la figure.

14. Pour compléter l'installation dans la voiture, faire passer la ceinture diagonale dans le passage supérieur placé au-dessus des épaules de l'enfant.

▲ IMPORTANT : si la ceinture n'est pas assez serrée, la serrer davantage. Veiller à ce qu'elle soit toujours bien tendue et pas tordue.

15. La juste position de la ceinture est celle où les épaules de l'enfant sont en dessous du point de passage des ceintures, comme sur la figure.

▲ IMPORTANT : les ceintures ne doivent pas être ni trop hautes, ni trop basses par rapport aux épaules de l'enfant.

Comment déhouser le sac

Pour retirer le revêtement du siège-auto Viaggio 2/3 les trois éléments : appuie-tête, dossier, assise NE doivent pas être décrochés entre eux mais restent ensemble.

DÉHOUSER L'ASSISE :

16. décrocher les crochets du sac de l'assise, dans les points et dans l'ordre indiqué. Retirer la sangle centrale.

17. retirer les bandes rigides du sac, comme sur la figure.

DÉHOUSER LE DOSSIER :

18. Enlever le couvercle arrière en

tirant vers l'extérieur, comme le montre la figure ;

19 • détacher tous les élastiques présents ;

20 • enlever le sac.

DÉHOUSER L'APPUIE-TÊTE :

21 • À l'arrière de l'appuie-tête, enlever le couvercle en tirant vers l'extérieur et détacher les deux élastiques comme le montre la figure ;

22 • enlever le sac.

Entretien des parties en tissu brosser les éléments en tissu pour éliminer la poussière.

• laver en machine à la température maximale de 30° C avec action mécanique et essorage réduit ;

• ne pas blanchir au chlore ;

• ne pas repasser ;

• ne pas laver à sec ;

ne pas utiliser de solvants pour enlever les taches ;

• ne pas sécher dans un sèche-linge à tambour rotatif.



Comment réhouser le sac

RÉHOUSER L'ASSISE :

• Introduire les bandes rigides dans l'assise en faisant ressortir les crochets ;

• Fixer les crochets à l'assise, d'abord les trois les plus à l'extérieur, puis

mettre la sangle centrale dans la fente, et enfin fixer les deux crochets intérieurs.

• Fixer les boutons pressions latéraux.

RÉHOUSER LE DOSSIER :

23 • enfiler le sac, en faisant passer la partie inférieure du tissu derrière le dossier, comme sur la figure ;

24 • attacher tous les élastiques ;

25 • accrocher le couvercle, avant en bas et puis en haut.

RÉHOUSER L'APPUIE-TÊTE :

• enfiler le sac tout en faisant attention à la partie blanche en polystyrène ;

• attacher tous les élastiques ;

26 • accrocher le couvercle, avant en haut et puis en bas.

Numéros de série

27 • Viaggio 2/3 reporte sous le sac de l'assise des informations concernant: le nom du produit, la date de fabrication, et le numéro de série de celui-ci.

28 • Viaggio 2/3 reporte derrière le dossier en bas l'étiquette d'homologation.

Nettoyage du produit

• Ce produit requiert un entretien minimum. Les opérations de nettoyage et d'entretien doivent être effectuées uniquement par des adultes.

• Il est recommandé de garder

bien propres toutes les parties en mouvement.

- Nettoyer périodiquement les parties en plastique avec un linge humide ; ne pas utiliser de solvants ou tout produit similaire.
- Éponser les éléments en tissu pour chasser la poussière.
- Ne pas nettoyer le dispositif d'absorption des chocs en polystyrène avec des solvants ou autres produits similaires.
- Protéger le produit des agents atmosphériques (eau, pluie ou neige) ; une exposition continue et prolongée au soleil peut provoquer la décoloration de nombreux matériaux.
- Conserver le produit dans un endroit sec.

Comment lire l'étiquette d'homologation

- Cette section explique comment lire l'étiquette d'homologation (étiquette orange).
- L'étiquette est fournie en double, ce siège-auto ayant été homologué pour être fixé de deux façons différentes dans le véhicule :
- **Système de fixation SUREFIX**
(Le mot SEMI-UNIVERSAL indique la compatibilité du siège-auto avec des véhicules équipés du système ISOFIX).
- **Système de fixation avec ceinture à trois points statique**

ou avec enrouleur (la mention « UNIVERSAL » indique que le siège-auto est compatible avec des véhicules équipés de ce type de ceinture).

- Dans la partie supérieure de l'étiquette figurent la marque du fabricant et la dénomination du produit.
- La lettre E entourée d'un cercle indique la marque d'homologation européenne et le numéro représente le pays qui a délivré l'homologation (1 : Allemagne ; 2 : France ; 3 : Italie, 4 : Pays-Bas ; 11 : Grande-Bretagne ; 24 : Irlande).
- Numéro d'homologation : s'il commence par 04, cela signifie qu'il est fait référence au quatrième amendement (celui actuellement en vigueur) du règlement R44.
- Norme de référence : UN/ECE R44/04.
- Numéro progressif de production : il est propre à chaque siège-auto ; lorsque l'homologation est délivrée, chaque produit est caractérisé par un numéro différent.

PEG-PÉREGO S.p.A.



Peg-Pérego S.p.A. est certifiée ISO 9001. La certification offre à la clientèle une garantie de transparence et représente un gage de confiance dans la façon de travailler de

l'entreprise. Peg-Pérego se réserve le droit de procéder à tout moment à des modifications sur les modèles décrits dans cet ouvrage, pour des raisons de nature technique ou commerciale. Peg-Pérego est à la disposition de sa clientèle pour satisfaire au mieux chacune de ses exigences. En cela, il est très important et précieux pour nous de connaître l'opinion de notre clientèle. Nous vous saurions donc gré, après avoir utilisé un de nos produits, de remplir le QUESTIONNAIRE DE SATISFACTION CLIENT, en nous faisant part de toute observation ou suggestion éventuelle. Vous trouverez ce questionnaire sur notre site Internet, à l'adresse www.pegperego.com

Service d'assistance Peg-Pérego

En cas de perte de pièces ou de rupture de l'une d'elles, utiliser exclusivement des pièces de rechange originales Peg-Pérego. Pour toute réparation, remplacement, informations sur les produits, vente de pièces détachées d'origine et accessoires, contactez le service après-vente Peg Pérego en indiquant, si présent, le numéro de série du produit.

tél. 0039/039/60.88.213
fax 0039/039/33.09.992

e-mail assistenza@pegperego.it
site Internet www.pegperego.com

Tous les droits de propriété intellectuelle relatifs au contenu de ce manuel appartiennent à PEG PEREGO SpA et sont protégés par la loi.

DE Deutsch

Vielen Dank, dass Sie sich für ein Produkt Peg-Pérego entschieden haben.

Autokindersitz Viaggio 2/3 Kategorie "Universal" mit Gurten

- Zugelassen gemäß der Bestimmung UN/ECE R44/04 für Kinder mit einem Gewicht von 15 bis 36 kg (ca. von 3 bis 12 Jahren).
- Für den Großteil der Fahrzeugsitze geeignet, jedoch nicht für alle.
- Der Autositz kann korrekt installiert werden, wenn in der Bedienungs- und Wartungsanleitung des Fahrzeugs die Kompatibilität mit Rückhaltesystemen "Universal" angegeben ist.
- Dieser Autokindersitz ist im Vergleich zu den Vorgängermodellen, die nicht über das Zulassungsetikette verfügen, gemäß strengerer Zulassungskriterien als „Universal“ klassifiziert.
- Der Autokindersitz darf nur auf genehmigten Fahrzeugen, die mit statischem 3-Punkte-Gurt oder mit Einziehvorrichtung ausgestattet sind, verwendet werden, die gemäß der Bestimmung UN/ECE R 16 oder entsprechenden Bestimmungen zugelassen sind.

- Es ist nicht gestattet, den Zwei-Punkt- oder Bauchgurt zu verwenden.

Autokindersitz Viaggio 2/3 Kategorie "Halb-universal" mit Gurten + Surefix

- Zugelassen gemäß der Bestimmung UN/ECE R44/04 für Kinder mit einem Gewicht von 15 bis 36 kg (ca. von 3 bis 12 Jahren).
- Dieser Kindersitz ist für den halbuniversalen Gebrauch zugelassen und zur Befestigung auf den Sitzen der in der Anlage zu dieser Anleitung genannten Fahrzeuge geeignet.
- Der Autokindersitz darf nur auf genehmigten Fahrzeugen, die mit statischem 3-Punkte-Gurt oder mit Einziehvorrichtung ausgestattet sind, verwendet werden, die gemäß der Bestimmung UN/ECE R 16 oder entsprechenden Bestimmungen zugelassen sind.
- Es ist nicht gestattet, den Zwei-Punkt- oder Bauchgurt zu verwenden.

⚠ WARNUNG

- **Vor dem Gebrauch aufmerksam die Anweisungen lesen und zum späteren Nachschlagen an dem dafür vorgesehenen Platz aufbewahren. Werden die Installationsanweisungen des**

Autokindersitzes nicht streng befolgt, könnte dies zu Risiken für Ihr Kind führen.

• Die Montage- und Installationsvorgänge des Viaggio 2/3 müssen durch Erwachsene erfolgen. Der Montage- und Installationsvorgang erfolgt ohne Kind im Autokindersitz.

• Während der Fahrten im Auto, das Kind nie im Arm halten und dieses nie außerhalb des Sitzes unterbringen. Im Fall plötzlicher Bremsungen könnte das Kinde auch bei langsamer Fahrt leicht nach vorn katapultiert werden.

• Vermeiden, die Finger in die Mechanismen zu bringen.

• Im Auto besonders auf Gepäck oder andere Gegenstände achten, die das Kind im Autokindersitz im Fall eines Unfalls verletzen könnten.

• Keine anderen als die beschriebenen Installationsmethoden verwenden, da die Gefahr des Lösens vom Sitz besteht.

• Vergewissern Sie sich, dass der 3-Punkt-Gurt des Fahrzeugs zum Befestigen des Autokindersitzes stets gespannt und nicht verdreht ist.

• Ihr Kind nie unbeaufsichtigt im Autokindersitz lassen: überwachen Sie es auch, wenn es schläft.

• Das Kind nie bei fahrendem Fahrzeug aus dem Autokindersitz heben.

• Darauf achten, dass der Autokindersitz nicht durch einen beweglichen Teil des Sitzes oder eine Fahrzeugtür blockiert wird.

• Die Höhe und die Spannung der Gurte einstellen und dabei überprüfen, ob diese am Körper des Kindes anliegen, ohne zu stark einzuschnüren. Überprüfen, ob der Sicherheitsgurt nicht verdreht ist und das Kind diesen nicht selbst aushakt.

• Den Autokindersitz nicht unter Sonneneinstrahlung im Fahrzeug lassen. Einige Teile könnten stark erwärmt werden und der empfindlichen Haut des Kindes Schaden zufügen. Überprüfen, bevor Sie das Kind in den Sitz setzen.

• Den Autokindersitz nicht ohne den Stoffbezug verwenden. Dieser Bezug darf nicht durch einen nicht vom Hersteller genehmigten Bezug ersetzt werden, da er integrierender Teil des Sitzes und der Sicherheitsgarantie ist.

• Die Styroporteile nicht entfernen oder austauschen, da diese integrierender Teil der Sicherheitsgarantie sind.

• Wenden Sie sich im Zweifelsfall an den Hersteller oder den Händler des Autokindersitzes.

• Dieser Artikel ist mit einer fortlaufenden Nummer versehen.

• Die Aufkleber oder Aufnäher nicht

ablösen, da dadurch das Produkt nicht mehr normgerecht sein könnte.

- Den Autokindersitz nicht verwenden, wenn Brüche vorliegen oder Teile fehlen, sollte dieser aus zweiter Hand erworben werden oder sollte dieser bei einem Unfall heftigen Beanspruchungen ausgesetzt gewesen sein, da er extrem gefährliche strukturelle Schäden davongetragen haben könnte.

- Keine Änderungen an dem Produkt anbringen.

- Wegen eventueller Reparaturen, zum Ersetzen von Teilen und wegen Informationen zum Produkt wenden Sie sich bitte an den Kundendienst.

Die verschiedenen Informationen befinden sich auf der letzten Seite dieser Anleitung.

Ist der Kindersitz an den Isofix-Befestigungen angebracht, diesen immer eingehakt lassen.

Ist der Kindersitz im Auto nur mit den Gurten befestigt, diesen bei Nichtgebrauch in den Kofferraum legen oder entfernen.

- Kein Zubehör verwenden, das nicht vom Hersteller oder den zuständigen Behörden genehmigt ist.

1_▲WICHTIG

- **"Viaggio 2/3": Autokindersitz der Baugruppe 2/3, muss in Fahrtrichtung installiert werden.**

- **"Viaggio 2/3" nicht auf Sitzen installieren, die gegen die Fahrtrichtung gerichtet sind oder quer zur allgemeinen Fahrtrichtung liegen.**

- **Es wird stets die Verwendung des Rücksitzes auf der Gegenseite des Fahrers empfohlen.**

- **Bei der Installation auf dem Vordersitz wird empfohlen, den Kindersitz so weit wie möglich vom Armaturenbrett zu positionieren.**

- **Bei Schwierigkeiten bei der Montage des Viaggio 2/3 im Auto, die Kopfstütze des Fahrzeugs anheben, jedoch nicht entfernen.**

2_Bauteile des Artikels

Den Inhalt der Verpackung überprüfen und bei Reklamationen bitte den Kundendienst verständigen.

Der Autokindersitz besteht aus: 1 Kopfstütze (a), 1 Rückenlehne (b), 1 Sitzfläche (c).

Das Produkt in seiner Originalverpackung ist einsatzbereit. Es sind keine Montagevorgänge erforderlich.

Produktcharakteristiken

3• Die Rückenlehne anheben, bis ein hörbares Klicken ertönt (Abb. A).

Die Rückenlehne kann frei zwischen den beiden Feststellern bewegt

werden, wie in Abb. B dargestellt.

4• Die Kopfstütze kann in sechs Positionen verstellt werden. Den Hebel auf der Rückseite der Rückenlehne anheben und auf die gewünschte Höhe stellen.

▲ WICHTIG: Um sich dem Wachstum des Kindes anzupassen, muss die Höhe der Kopfstütze im Verhältnis zu seiner Größe angepasst werden.

▲ WICHTIG Nachdem der Vorgang ausgeführt wurde, versuchen, die Kopfstütze zu bewegen, um zu kontrollieren, ob sie korrekt eingerastet ist.

5• Viaggio2/3 ist mit zwei ausziehbaren seitlichen Getränkehaltern ausgestattet.

6• Viaggio2/3 ist mit einem Neigungssystem ausgestattet, um größeren Komfort zu garantieren. Um den Kindersitz zu neigen, den Hebel vorn ziehen und gleichzeitig das Produkt anheben.

7• Wenn das Kind einschläft, den Autositz wenn möglich verstellen und die Rückenlehne des Kindersitzes an der Sitzneigung ausrichten.

Die Rückenlehne des Viaggio 2/3 folgt der Neigung des Autositzes und garantiert dem Kind so mehr Komfort.

Befestigung im Auto mit Sicherheitsgurten + Surefix Für diejenigen, die ein Fahrzeug mit Isofix-Befestigungen besitzen

Diese Art der Befestigung kann nur verwendet werden, wenn Ihr Fahrzeug mit Isofix-Haken ausgestattet ist.

Wegen weiterer Informationen hinsichtlich des Vorhandenseins und der Position der Haken siehe Bedienungsanleitung des Fahrzeugs. **Die Surefix-Befestigung garantiert höhere Sicherheit im Auto, ersetzt jedoch die Funktion der Sicherheitsgurte nicht.**

8• Um die Surefix-Befestigungen zu verlängern, die Taste vorn im Inneren des Sacks betätigen wie in der Abbildung dargestellt und manuell verlängern.

9• Die Surefix-Befestigungen des Sitzes an den Isofix-Haken des Autositzes anbringen, bis ein "Klicken" zu hören ist (Pfeil A). Den Gurt spannen und gleichzeitig (Pfeil B) den Kindersitz gegen die Rückenlehne des Sitzes drücken (Pfeil C).

▲ WICHTIG: nach diesem Vorgang den Sitz bewegen, um die tatsächliche Befestigung an den Isofix-Befestigungen zu überprüfen.

10• Um die Surefix-Befestigungen des Kindersitzes von den Isofix-

Haken des Sitzes zu lösen, auf dem Kindersitz die Taste vorn im Inneren des Sacks betätigen, um die Gurte der Befestigungen zu lösen und diese dann manuell auszuhaken, indem auf den Sicherheitshebel auf den Haken gedrückt wird wie in der Abbildung.

Befestigung im Auto mit Sicherheitsgurten **Für diejenigen, die KEIN Fahrzeug mit Isofix-Befestigungen besitzen**

11. Den Kindersitz Viaggio 2/3 in Fahrtrichtung auf dem Fahrzeug positionieren wie in der Abbildung dargestellt und das Kind hineinsetzen.

Sicherung des Kindes auf 2/3

12. Den Sicherheitsgurt des Autos wie in der Abbildung hindurchführen.

13. Den Sicherheitsgurt des Autos mit einem Klicken am Sitz befestigen. Die beiden Teile des Gurts wie in der Abbildung positionieren.

14. Um die Befestigung im Auto abzuschließen, den diagonalen Gurt in den oberen Durchgang über der Schulter des Kindes einführen.

▲ WICHTIG: bleibt der Gurt locker, diesen spannen. Darauf achten, dass dieser stets gespannt und nicht verdreht ist.

15. Die korrekte Position der Gurte ist die, in der die Schultern des Kindes sich unter dem Durchgang der Gurte befinden wie in der Abbildung.

▲ WICHTIG: die Gurte dürfen im Verhältnis zu den Schultern des Kindes weder zu hoch noch zu niedrig verlaufen.

Abziehen des Sackes

Um den Bezug des Autokindersitzes Viaggio 2/3 abzuziehen, dürfen die drei Elemente: Kopfstütze, Rückenlehne, Sitzfläche NICHT voneinander getrennt werden, sondern bleiben ein Ganzes.

ABZIEHEN DER SITZFLÄCHE:

16. Die Haken des Sacks an den angegebenen Stellen und in der angegebenen Reihenfolge von der Sitzfläche lösen. Den mittleren Gurt herausziehen.

17. Von dem Sack die steifen Teile herausziehen wie in der Abbildung.

ABZIEHEN DER RÜCKENLEHNE:

18. Die hintere Abdeckung entfernen, indem diese wie in der Abbildung nach außen gezogen wird;

19. alle vorhandenen Gummibänder aushaken;

20. den Sack herausziehen.

ABZIEHEN DER KOPFSTÜTZE:

21• Auf der Rückseite der Kopfstütze die Abdeckung entfernen, indem diese nach außen gezogen wird und die beiden Gummibänder wie in der Abbildung gelöst werden;

22• den Sack herausziehen.

Pflege der Polsterung

Die Stoffteile abbürsten, um Staub zu entfernen.

- Bei höchstens 30°C im Schonwaschgang und mit leichtem Schleudergang in der Waschmaschine waschen.
- Nicht bleichen.
- Nicht bügeln.
- Nicht Trockenreinigen.
- Nicht mit Lösungsmitteln behandeln.
- Nicht im Wäschetrockner mit rotierender Trommel trocknen.



Aufziehen des Sacks

BEZIEHEN DER SITZFLÄCHE:

- Die steifen Teile in den Stoff der Sitzfläche einführen, so dass die Haken hervortreten;
- die Haken an der Sitzfläche befestigen, zuerst die äußeren, dann den mittleren Gurt in die Öse führen und schließlich die beiden weiter innen liegenden Haken anbringen.

- Die seitlichen Automatikknöpfe befestigen.

BEZIEHEN DER RÜCKENLEHNE:

- 23•** den Sack aufziehen und dabei den unteren Teil des Stoffs unter der Rückenlehne durchziehen wie in der Abbildung;
- 24•** alle Gummibänder einhaken;
- 25•** die Abdeckung zuerst am unteren und dann am oberen Teil einhaken.

BEZIEHEN DER KOPFSTÜTZE:

- den Sack aufziehen und dabei auf den weißen Styroporteil achten;
- alle Gummibänder einhaken;
- 26•** die Abdeckung zuerst am oberen und dann am unteren Teil einhaken.

Seriennummern

- 27•** Auf Viaggio 2/3 sind unter dem Sack der Sitzfläche Informationen zu Folgendem angegeben: Produktname, Herstellungsdatum und serielle Nummer der Herstellung.
- 28•** Auf Viaggio 2/3 ist unten hinter der Rückenlehne das Zulassungsschild angebracht.

Reinigung

- Ihr Produkt braucht nur geringe Wartung. Reinigung und Wartung dürfen nur von Erwachsenen durchgeführt werden.
- Es wird empfohlen, alle beweglichen

Teile sauber zu halten.

- Regelmäßig die Kunststoffteile mit einem feuchten Tuch reinigen, keine Lösungsmittel oder ähnliche Produkte verwenden.
- Stoffteile mit einer Bürste von Staub befreien.
- Den Stoßdämpfer aus Styropor nie mit Lösungsmitteln oder anderen ähnlichen Produkten reinigen.
- Das Produkt vor Witterung schützen, vor Wasser, Regen oder Schnee; wird das Produkt wiederholt und über längere Zeit der Sonne ausgesetzt, können die Farben vieler Materialien verblassen.
- Das Produkt trocken aufbewahren.

Informationen auf dem Prüfzertifikat

- In diesem Abschnitt erläutern wir, welche Informationen Sie dem orangefarbenen Prüfetikett entnehmen können.
- Das Etikett ist doppelt angebracht, weil der Autokindersitz für zwei verschiedene Befestigungsarten im Fahrzeug zugelassen ist:
- **Befestigungssystem SUREFIX** (die Aufschrift SEMI-UNIVERSAL gibt die Kompatibilität des Autokindersitzes mit dem System ISOFIX ausgestatteten Fahrzeugen an).
- **Das Befestigungssystem ISOFIX** (die Benennung SEMI-UNIVERSAL der Klasse A bedeutet, dass der

Autokindersitz in Fahrzeugen verwendet werden darf, die mit diesem System ausgestattet sind).

- Über dem Etikett befindet das Firmenzeichen des Herstellers und die Produktbezeichnung.
- Der Kreis mit dem Buchstaben E: Er bedeutet, dass die Produkte europäischen Normen entsprechen. Die Nummer zeigt das Land an, in dem die Zulassung erfolgt ist (1: Deutschland, 2: Frankreich, 3: Italien, 4: Niederlande, 11: Großbritannien, 24: Irland).
- Zulassungsnummer: Beginnt sie mit den Ziffern 04, bedeutet dies, dass es sich um die vierte, derzeit gültige Zusatzbestimmung der Norm R44 handelt.
- Referenznorm: UN/ECE R44/04.
- Laufende Produktionsnummer: Kennzeichnet jeden einzelnen Kindersitz. Nach der Zulassung ist jeder der Sitze an seiner Produktionsnummer erkennbar.

PEG-PÉREGO S.p.A.



Peg-Pérego S.p.A. ist gemäß ISO 9001 zertifiziert. Die Zertifizierung garantiert den Kunden und Verbrauchern Transparenz und ermöglicht das Vertrauen in die Arbeitsweise des Unternehmens. Peg Pérego kann zu jedem

beliebigen Zeitpunkt Änderungen an den in dieser Veröffentlichung beschriebenen Modellen sowohl aus technischen, als auch aus kommerziellen Gründen vornehmen. Peg Pérego steht den Verbrauchern zur Verfügung, um deren Anforderungen auf das Bestmögliche gerecht zu werden. Demnach ist es ausgesprochen wichtig und wertvoll für uns, über die Meinung unserer Kunden Bescheid zu wissen. Wir bitten Sie daher, das FORMULAR ÜBER DIE KONSUMENTENZUFRIEDENHEIT auszufüllen, nachdem Sie unsere Produkte ausprobiert haben. Das Formular ist unter folgender Internetadresse abrufbar: www.pegperegocom.com.

Kundendienst Peg-Pérego

Sollten Teile des Modells verloren gehen oder beschädigt werden, ersetzen Sie diese bitte ausschließlich durch originale Peg Peregoteile. Für Reparaturen, Ersatzteile, Produktinformationen und Anbieter von originalen Ersatzteilen und Zubehör wenden Sie sich bitte an den Peg Peregokundendienst. Halten Sie hierfür, wenn möglich, die Seriennummer des betreffenden Produktes bereit.

Tel. 0039/039/60.88.213

Fax 0039/039/33.09.992

E-Mail assistenza@pegperegocom.it

Webseite www.pegperegocom.com

Alle Rechte geistigen Eigentums bezüglich der Inhalte dieser Bedienungsanleitung gehören PEG PEREGO S.p.A. und werden von den geltenden Bestimmungen geschützt.

ES_Español

Le agradecemos haber elegido un producto Peg-Pérego.

Silla de auto Viaggio 2/3 categoría "Universal" con cinturones

- Homologada según la norma europea UN/ECE R44/04 para niños de 15 a 36 kg (de 3 a 12 años aproximadamente).
- Adecuada para la mayoría de los asientos de automóvil, pero no para todos.
- La silla de auto se puede instalar correctamente si en el manual de uso y mantenimiento del vehículo se indica la compatibilidad con sistemas de retén "Universales".
- Esta silla de auto está clasificada como "Universal" según criterios de homologación más estrictos que los modelos anteriores, que no tienen etiqueta de homologación.
- La silla de auto se puede utilizar sólo en vehículos aprobados, dotados de cinturón de seguridad de tres puntos estático o enrollable, homologados según el reglamento UN/ECE N° 16 o normas equivalentes.
- No está permitido utilizar el cinturón de dos puntos o abdominal.

Silla de auto Viaggio 2/3 categoría "Semiuniversal" con cinturones + Surefix

- Homologada según la norma europea UN/ECE R44/04 para niños de 15 a 36 kg (de 3 a 12 años aproximadamente).
- Esta silla de auto está homologada para uso semiuniversal y es adecuada para la fijación en los asientos de los automóviles enumerados en la lista adjunta a la presente hoja de instrucciones.
- La silla de auto se puede utilizar sólo en vehículos aprobados, dotados de cinturón de seguridad de tres puntos estático o enrollable, homologados según el reglamento UN/ECE N° 16 o normas equivalentes.
- No está permitido utilizar el cinturón de dos puntos o abdominal.

⚠ ADVERTENCIA

- **Leer las instrucciones detenidamente antes del uso y conservarlas para consultas futuras. El incumplimiento de las instrucciones de instalación de la silla de auto implica riesgos para el niño.**
- Las operaciones de montaje e instalación de Viaggio 2/3 deben ser efectuadas por adultos. **Las operaciones de montaje e instalación se realizan sin el niño en la silla.**
- Durante los viajes en automóvil, no tener al niño en brazos y no sentarlo fuera de la silla. En caso de frenadas repentinas, incluso a baja velocidad, el niño podría ser proyectado hacia delante.
- Evitar introducir los dedos en los mecanismos.

- En el automóvil, prestar atención especialmente al equipaje y demás objetos que puedan causar lesiones al niño en la silla de auto en caso de accidente.
- No aplicar métodos de instalación diferentes de los indicados: la silla podría desprenderse del asiento.
- Asegurarse de que el cinturón de tres puntos del vehículo para fijar la silla de auto siempre esté tensado y no retorcido.
- No dejar al niño en la silla de auto sin vigilancia. Vigilarlo incluso mientras duerma.
- Si el automóvil está en movimiento, no retirar al niño de la silla de auto.
- Prestar atención para que la silla de auto no quede bloqueada por una parte móvil del asiento o una puerta.
- Regular la altura y la tensión de los cinturones comprobando que adhieran al cuerpo del niño, sin apretar demasiado; comprobar que el cinturón de seguridad no esté retorcido y que el niño no lo pueda desenganchar solo.
- No dejar la silla de auto en el automóvil al sol: algunas partes podrían recalentarse y perjudicar la delicada piel del niño; comprobar que la silla no esté recalentada antes de apoyar al niño.
- No utilizar la silla de auto sin el revestimiento de tejido; el revestimiento no se puede reemplazar con otro no aprobado por el fabricante, ya que forma parte de la silla y hace a la seguridad.
- No quitar ni cambiar las partes de poliestireno, ya que hacen a la

seguridad.

- En caso de duda, consultar al fabricante o al revendedor de esta silla de auto.
- Este artículo lleva un número de serie progresivo.
- No despegar las etiquetas adhesivas o cosidas; el producto podría resultar no conforme a la norma.
- No utilizar la silla de auto si presenta roturas o le faltan componentes, si es de segunda mano, o si ha estado sometida a esfuerzos violentos en un accidente: podrían haberse producido daños estructurales extremadamente peligrosos.
- No realizar modificaciones en el producto.
- Para reparaciones, sustituciones de componentes e información sobre el producto, contactar con el servicio de asistencia posventa.

Los datos necesarios para ponerse en contacto figuran en la última página de este manual.

Si la silla de auto se engancha a los conectores Isofix del automóvil, dejarla siempre enganchada.

Si la silla se engancha al automóvil sólo con los cinturones, retirarla o guardarla en el maletero cuando no se utilice.

• No utilizar accesorios no aprobados por el fabricante o por las autoridades competentes.

1 IMPORTANTE

- **"Viaggio 2/3": silla de auto grupo 2/3 se debe instalar orientada en el sentido de marcha.**
- **No instalar "Viaggio 2/3" sobre**

asientos orientados en la dirección opuesta o transversal al sentido de marcha del vehículo.

- Se recomienda utilizar el asiento trasero, del lado opuesto al conductor.

- En caso de instalación en el asiento delantero, se recomienda colocar la silla lo más lejos posible del salpicadero.

- En caso de dificultades para montar Viaggio 2/3 en el automóvil, levantar pero no quitar el reposacabezas del vehículo.

2 Componentes del artículo

Verificar el contenido del embalaje y, por cualquier reclamación, contactar con el servicio de asistencia.

— La silla de auto está compuesta por: 1 reposacabezas (a), 1 respaldo (b), 1 asiento (c).

El producto en el embalaje original viene listo para usar. No es necesaria ninguna operación de ensamblaje.

Características del producto

3• Elevar el respaldo del asiento hasta que oiga un chasquido fuerte (Fig. A). El respaldo queda libre para moverse entre los dos topes, como se indica en la figura B.

4• El reposacabezas se puede regular en 6 posiciones. Levantar el mango situado sobre el lado posterior del respaldo y ponerlo a la altura deseada.

▲ IMPORTANTE: La altura del reposacabezas se debe regular a

medida que el niño crece.

▲ IMPORTANTE: Una vez regulado el reposacabezas, hay que intentar moverlo, para comprobar que esté enganchado correctamente.

5• Viaggio 2/3 está dotada de dos portabebidas laterales extraíbles.

6• Viaggio 2/3 está dotada de un sistema de inclinación para garantizar mayor confort. Para reclinarla, tirar del mango situado delante y simultáneamente levantar la silla.

7• Cuando el niño se duerma, reclinar el asiento del vehículo si es posible, y acompañar el respaldo de la sillita junto con la inclinación del asiento. El respaldo de Viaggio 2/3 seguirá la inclinación del asiento del vehículo, garantizando así un mayor confort para el niño.

Enganche en el automóvil con cinturones de seguridad

+ Surefix

En caso de automóvil con conectores Isofix

Es posible utilizar este tipo de enganche sólo si el automóvil está dotado de ganchos Isofix.

Para más información sobre la existencia y la posición de los ganchos, consultar el manual de uso del automóvil.

El enganche Surefix garantiza una mayor seguridad en el automóvil, pero no sustituye la función de los cinturones del vehículo.

8• Para alargar los conectores Surefix, pulsar la tecla delantera en el interior

del saco, como en la figura, y alargarlos manualmente.

9• Enganchar los conectores Surefix de la silla de auto a los ganchos Isofix del asiento del automóvil hasta oír el encastre (flecha A). Tensar la correa y simultáneamente (flecha B) empujar la silla de auto contra el respaldo del asiento (flecha C).

▲ IMPORTANTE: Concluida la operación, mover la silla de auto para comprobar el enganche efectivo a los conectores Isofix .

10• Para desenganchar los conectores Surefix de los ganchos Isofix del asiento del automóvil, pulsar la tecla delantera en el interior del saco de la silla de auto para aflojar las correas de los conectores y luego desengancharlos manualmente presionando la palanca de seguridad de los ganchos, como en la figura.

Enganche en el automóvil con cinturones de seguridad **En caso de automóvil SIN conectores Isofix**

11• Poner la silla de auto Viaggio 2/3 sobre el asiento del automóvil orientada en el sentido de marcha del vehículo, como en la figura, y sentar al niño.

Cómo asegurar al niño en Viaggio 2/3

12• Hacer pasar el cinturón de seguridad del automóvil como en la figura.

13• Enganchar el cinturón de seguridad del automóvil al asiento, hasta oír el encastre. Poner las dos secciones del cinturón como indica la figura.

14• Para completar el enganche en el automóvil, hacer pasar el cinturón diagonal por el paso superior ubicado por encima del hombro del niño.

▲ IMPORTANTE: si el cinturón queda flojo, tensarlo. El cinturón siempre debe quedar tenso y no retorcido.

15• Con los cinturones en la posición correcta, los hombros del niño quedan por debajo del punto de paso de los cinturones, como en la figura.

▲ IMPORTANTE: los cinturones no deben quedar ni demasiado arriba ni demasiado abajo de los hombros del niño.

Cómo quitar el saco

Para quitar el revestimiento de la silla de auto Viaggio 2/3, el reposacabezas, el respaldo y el asiento NO se deben desenganchar entre sí sino que se deben mantener unidos.

DESENFUNDAR EL ASIENTO:

16• desenganchar del asiento los ganchos del saco, en los puntos y en la secuencia indicada. Extraer la correa central;

17• extraer del saco los listones rígidos, como indica la figura.

DESENFUNDAR EL RESPALDO:

18• Extraer la tapa trasera tirando de la misma hacia afuera, como se muestra

en la figura;

19• desenganchar todos los elásticos;

20• quitar el saco.

DESENFUNDAR EL REPOSACABEZAS:

21• Extraer la tapa de la parte trasera del reposacabeza tirando de la misma hacia afuera y desenganchar los dos elásticos, como se muestra en la figura;

22• quitar el saco.

Mantenimiento del acolchado

Cepillar las partes de tejido para protegerlas del polvo.

- Lavar en lavadora a una temperatura máxima de 30° C con acción mecánica y centrifugado reducido.

- No utilizar lejía a base de cloro.

- No planchar.

- No lavar en seco.

No eliminar las manchas con disolventes.

- No secar en secadoras con tambor rotativo.



Cómo poner el saco

ENFUNDAR EL ASIENTO:

- introducir los listones rígidos en el tejido del asiento haciendo emerger los ganchos;

- enganchar al asiento los tres ganchos más externos, introducir la correa central en la ranura y enganchar los dos ganchos más internos;

- enganchar los botones automáticos laterales.

ENFUNDAR EL RESPALDO:

- 23**• calzar el saco haciendo pasar la parte inferior del tejido por detrás del respaldo, como en la figura;

- 24**• enganchar todos los elásticos;

- 25**• enganchar la tapa primero en la parte inferior y luego en la parte superior.

ENFUNDAR EL REPOSACABEZAS:

- calzar el saco prestando atención a la parte blanca de poliestireno;

- enganchar todos los elásticos;

- 26**• enganchar la tapa primero en la parte superior y luego en la parte inferior.

Números de serie

- 27**• Viaggio 2/3 consta de la siguiente información en la parte inferior del saco del asiento: nombre del producto, fecha de producción, número de serie.

- 28**• Viaggio 2/3 tiene la etiqueta de homologación en la parte trasera inferior del respaldo.

Limpieza del producto

- Este producto requiere de un mantenimiento mínimo. Las operaciones de limpieza y mantenimiento sólo deben realizarse por adultos.

- Se recomienda mantener limpias todas las partes móviles.

- Limpiar asiduamente las partes de plástico con un trapo húmedo sin usar disolventes ni otros productos similares.

- Cepillar las partes de tejido para

eliminar el polvo.

- No limpiar el dispositivo de absorción de impacto de poliestireno con disolventes u otros productos parecidos.
- Proteger el producto contra agentes atmosféricos (agua, lluvia o nieve). Una exposición continua y prolongada al sol puede causar cambios de color de muchos materiales.
- Conservar el producto en un lugar seco.

Significado de la etiqueta de homologación

- Este apartado explica el significado de la etiqueta de homologación (etiqueta naranja).
- La etiqueta es doble porque esta silla de auto está homologada para acoplarse en el automóvil de dos maneras:
 - **Sistema de enganche SUREFIX** (la inscripción SEMIUNIVERSAL indica la compatibilidad de la silla de auto con los vehículos equipados con sistema ISOFIX).
 - **Sistema de enganche con cinturón de tres puntos estático o con arrollador** (la inscripción UNIVERSAL indica la compatibilidad de la silla de auto con vehículos equipados con este tipo de cinturón).
- En la parte superior de la etiqueta figura la marca de la empresa fabricante y el nombre del producto.
- La letra E dentro de un círculo indica el certificado de homologación europea y el número identifica el país que

ha emitido dicha homologación (1: Alemania; 2: Francia; 3: Italia; 4: Países Bajos; 11: Gran Bretaña; 24: Irlanda).

- Número de homologación: Si empieza por 04 hace referencia a la cuarta enmienda (actualmente en vigor) del reglamento R44.
- Norma de referencia: UN/ECE R44/04.
- Numeración en orden consecutivo de producción: Personaliza cada silla, pues al emitirse la homologación se identifica cada modelo con su correspondiente número.

PEG-PÉREGO S.p.A



Peg-Pérego S.p.A posee la certificación de la Norma ISO 9001. La certificación ofrece a los clientes y a los consumidores la garantía de transparencia y de confianza en cuanto a los procedimientos de trabajo de la empresa. Peg-Pérego podrá aportar en cualquier momento modificaciones a los modelos que se describen en el presente manual por razones técnicas o comerciales. Peg-Pérego está a disposición de sus consumidores para responder satisfactoriamente a sus exigencias. De ahí que sea fundamental y extremadamente importante conocer la opinión de nuestros Clientes. Les agradeceríamos por tanto que tras utilizar uno de nuestros productos rellenas, indicando eventuales observaciones o sugerencias, el CUESTIONARIO DE SATISFACCIÓN DEL CONSUMIDOR que se halla en nuestra página Web www.pegperegocom

Servicio de asistencia Peg-Pérego

Si se pierden o dañan algunas partes del modelo, utilizar únicamente repuestos originales Peg Pérego. Para cualquier reparación, sustitución, información acerca de los productos, venta de repuestos originales y accesorios, contactar con el Servicio de Asistencia Peg Pérego indicando, en caso fuere presente, el número de serie del producto.

tel. 0039/039/60.88.213

fax 0039/039/33.09.992

e-mail assistenza@pegperego.it

sito internet www.pegperego.com

Todos los derechos de propiedad intelectual sobre los contenidos de este manual de instrucciones pertenecen a PEG PEREGO S.p.A. y están protegidos por las leyes vigentes.

PT_Português

Agradecemos pela sua preferência ao escolher um produto da Peg-Pérego.

Cadeira para veículo, Viaggio 2/3, modelo "Universal" com cinto de segurança

- Homologada segundo o standard Europeu UN/ECE R44/04 para crianças de peso entre 15 e 36 kg (de 3 a 12 anos).
- Compatível com a maior parte de bancos de veículos, mas não todos.
- A cadeira de bebé para veículos pode ser instalada correctamente se o manual de instruções e de manutenção do veículo especificar que é compatível com os sistemas de fixação "universal".
- Esta cadeira de bebé está classificada como "Universal" e respeita os critérios de homologação mais rigorosos em comparação com os modelos anteriores, que não possuíam a etiqueta de homologação.
- A cadeira de bebé para veículos só pode ser utilizada em veículos aprovados, dotados de cintos de segurança de três pontos estáticos e enrolador, homologados segundo o standard UN/ECE R°16 ou regulamentações equivalentes.
- É proibida a utilização de cintos de segurança de dois pontos de fixação ou de um só ponto de fixação abdominal.

Cadeira para veículo, Viaggio 2/3, modelo "Semi-universal", com cintos de segurança e Surefix

- Homologada segundo o standard Europeu UN/ECE R44/04 para crianças de peso entre 15 e 36 kg (de 3 a 12 anos).

- Esta cadeira de bebé é classificada como "semi-universal" e pode ser instalada nos bancos de modelos de veículos especificados na lista incluídas nestas instruções.

- A cadeira de bebé para veículos só pode ser utilizada em veículos aprovados, dotados de cintos de segurança de três pontos estáticos e enrolador, homologados segundo o standard UN/ECE R°16 ou regulamentações equivalentes.

- É proibida a utilização de cintos de segurança de dois pontos de fixação ou de um só ponto de fixação abdominal.

⚠ ATENÇÃO

- **Leia atentamente as instruções antes da utilização e conserve-as num local seguro para futura consulta. O desrespeito das instruções de instalação pode expor as crianças a perigos graves.**

- A Viaggio 2/3 deve ser montada e instalada por pessoas adultas.

A cadeira só deve ser montada e instalada quando a criança não está sentada na mesma.

- Durante a marcha, nunca pegue na criança ao colo nem a deixe sentar-se nos bancos do veículo. Em caso

de travagem repentina, mesmo a velocidade reduzida, a criança pode ser facilmente projectada para frente.

- Não introduzir os seus dedos no mecanismo.

- Preste especial atenção à bagagem ou a outros objectos que possam ferir a criança sentada na cadeira, em case de acidente.

- Não utilize métodos de instalação diferentes dos aqui especificados pois poderão provocar o desencaixe da cadeira em caso de acidente.

- Verifique se o cinto de segurança de três pontos de fixação, utilizado para segurar a cadeira de bebé no banco do veículo, está devidamente esticada e não está torcido.

- Não deixe o veículo sem vigilância quando a criança está sentada na cadeira: vigie a sua criança mesmo quando está adormecida.

- Nunca retire a criança da cadeira com o veículo em movimento.

- Verifique se a cadeira do bebé não está bloqueada por uma parte amovível do banco ou por uma porta.

- Regule a altura e a tensão dos cintos, verifique se esses aderem ao corpo da criança sem exercer demasiada pressão. Verifique se o cinto de segurança não está torcido e que a criança não consiga desapertá-lo.

- Não deixe a cadeira instalada no veículo em caso de exposição directa ao sol, pois algumas partes podem aquecer muito e provocar queimaduras na pele delicada da sua criança. Verifique que a cadeira não está quente antes de sentar a sua criança.

• Não utilize a cadeira de bebé sem o revestimento. Este revestimento não pode ser substituído por outro a não ser que tenha sido aprovado especificamente pelo fabricante, pois faz parte integrante da cadeira e é essencial por motivos de segurança.

• Não retire nem substitua partes de polistireno porque são essenciais por motivos de segurança.

• Em caso de dúvidas, contacte o fabricante ou o revendedor desta cadeira de bebé para veículos.

• Este artigo tem um número de série progressivo.

• Não retire as etiquetas adesivas ou cosidas. A remoção destas etiquetas implica que o produto deixará de respeitar as leis vigentes.

• Não utilize a cadeira de bebé se estiver partida, se faltarem algumas partes, se for em segunda mão ou se foi sujeita a choques violentos devido a acidentes, pois poderá ter a sua estrutura danificada.

• Não modifique o produto.

• Contacte o serviço pós-vendas para a sua reparação, a substituição de componentes e para obter mais informações acerca do produto.

Consulte a última página deste manual para mais informações.

Se a cadeira de bebé tiver sido fixada com dispositivos Isofix, não separá-la dos dispositivos.

Se a cadeira tiver sido fixada apenas com cintos de segurança, é possível retirá-la e conservá-la no porta-bagagens, se tiver espaço.

• Não utilize acessórios que não tenham

sido homologados pelo fabricante ou pelas autoridades competentes.

1 IMPORTANTE

• "Viaggio 2/3": esta cadeira, do grupo 2/3, deve ser instalada no sentido de marcha.

• Não instale "Viaggio 2/3" na posição oposta nem de modo transversal ao sentido de marcha.

• Aconselha-se sempre instalar a cadeira de bebé nos bancos traseiros e no banco do passageiro.

• Se a cadeira de bebé for instalada no banco dianteiro, é aconselhável a sua colocação o mais distante possível do tablier.

Se tiver dificuldades durante a instalação da cadeira Viaggio 2/3, experimente alçar o apoio da cabeça sem o retirar.

2_ Componentes do produto

Inspeccione o conteúdo da embalagem e contacte a Assistência aos Clientes se faltarem alguns componentes.

— A cadeira de bebé para veículos inclui: 1 apoio da cabeça (a), 1 apoio das costas (b), 1 assento (c).

O produto fornecido na sua embalagem original está pronto para ser usado e não necessita de operações de montagem específicas.

Características deste produto

3• Alce o apoio das costas da cadeira

até sentir o clique (Fig. A).

O apoio das costas pode deslocar-se entre os dois fechos, como ilustrado na figura B.

4• O apoio da cabeça pode ser regulado em 6 posições. Alce a pega na traseira do apoio das costas e coloque-o à altura desejada.

⚠ IMPORTANTE: à medida que a criança cresce, é necessário regular a altura de acordo com a estatura da mesma.

⚠ IMPORTANTE: depois de completar a operação, experimente a deslocar o apoio da cabeça para verificar se está bem encaixado no seu lugar.

5• Viaggio2/3 está equipada com dois suportes laterais removíveis para bebidas.

6• Viaggio2/3 está equipada com um sistema de inclinação que garante o máximo de conforto. Para reclinar a cadeira, puxe a pega frontal e alce a cadeira simultaneamente.

7• Se possível, recline as costas do banco do veículo quando a criança está adormecida e depois recline o apoio das costas da cadeira de bebé com a mesma inclinação.

O apoio das costas da Viaggio 2/3 adapta-se à inclinação das costas do banco do veículo, garantindo uma grande comodidade para a criança.

Fixação da cadeira de bebé para veículos com os cintos de segurança e com os dispositivos Surefix
Para veículos equipados

com ganchos Isofix

Este método só pode ser utilizado se o veículo estiver equipado com ganchos Isofix.

Para mais informações acerca da disponibilidade destes ganchos e da sua localização, consulte o manual de instruções do veículo. **Os dispositivos Surefix garantem uma maior segurança, mas não substituem a função dos cintos de segurança.**

8• Para alongar os ganchos Surefix, carregue no botão situado em frente do interior do saco, como ilustrado na figura, e estique-os manualmente.

9• Fixe os conectores Surefix aos ganchos Isofix do banco do veículo, verificando se emitem um “clique” (Seta A). Esticar o cinto e empurrar simultaneamente a cadeira de bebé (Seta B) na direcção das costas do banco (Seta C).

⚠ IMPORTANTE: depois de ter completado a operação, experimente a deslocar a cadeira para verificar se os dispositivos Isofix foram bem fixados nos dispositivos Isofix.

10• Para separar os conectores Surefix da cadeira de bebé dos ganchos Isofix, carregue no botão na frente do interior do saco e solte os conectores dos cintos para poder separá-los manualmente premindo a patilha de segurança situada nos ganchos, como ilustrado na figura.

Fixação da cadeira de bebé com os cintos de segurança
Para os veículos que NÃO

estão equipados com dispositivos Isofix

11• Coloque a Viaggio 2/3 no banco do veículo, no sentido de marcha, como ilustrado na figura, e apoie a criança no assento.

Como segurar a criança na Viaggio 2/3.

12• Segure a sua criança com o cinto de segurança do veículo, como ilustrado na figura.

13• Fixe o cinto de segurança do carro nos seus fechos, verificando se emite um clique quando se fecha. Coloque as duas secções do cinto como ilustrado na figura.

14• Para completar a fixação, introduza o cinto de segurança na diagonal na ranhura superior acima dos ombros da criança.

▲ IMPORTANTE: se o cinto estiver afrouxado, estique-o. Verifique se o cinto está sempre esticado e não está torcido.

15• Os cintos de segurança estão bem colocados se os ombros da criança estão abaixo do ponto de intersecção dos cintos de segurança, como ilustrado na figure.

▲ IMPORTANTE: as correias de segurança não devem estar muito acima ou muito abaixo dos ombros da criança.

Como retirar o revestimento do saco

Quando se retira o revestimento da Viaggio 2/3, **NÃO** separe os três

elementos - apoio da cabeça, apoio das costas e assento - mas mantenha-os unidos.

RETIRAR O REVESTIMENTO DO ASSENTO:

16• Separe os ganchos pequenos do saco do assento dos pontos na sequência ilustrada na figura. Retire o cinto central.

17• Retire as hastes rígidas como ilustrado na Figura.

RETIRAR O REVESTIMENTO DO APOIO DAS COSTAS:

18• Retire a tampa traseira puxando-a para fora, como ilustrado na figura.

19• Retire todas as fitas elásticas.

20• Retire o saco.

RETIRAR O REVESTIMENTO DO APOIO DA CABEÇA:

21• Retire a tampa da traseira do apoio da cabeça puxando-a para fora e soltando as duas faixas elásticas, como ilustrado na figura.

22• Retire o saco.

Manutenção do forro

Escove as partes de tecido para eliminar o pó.

- Lave na máquina a um máximo de 30°C com um programa delicado e centrifugação curta.

- Não use lixívia.

- Não engome.

- Não lave a seco.

Não elimine as nódoas com solventes.

- Não enxugue em máquina de secar de tambor.



Como revestir o saco

REVESTIMENTO DO ASSENTO:

- Introduza as hastes rígidas no tecido do assento, verificando a saída dos ganchos.
- Fixe os ganchos pequenos ao assento, partindo dos três mais externos, introduza o cinto central na ranhura, depois aperte os dois ganchos mais internos.
- Aperte os botões automáticos externos.

REVESTIMENTO DO APOIO DAS COSTAS:

- 23•** Coloque o saco no lugar, introduzindo a secção inferior do tecido atrás do apoio da cabeça, como ilustrado na figura.
- 24•** Aperte todas as fitas elásticas.
- 25•** Coloque a tampa no lugar, partindo da secção inferior e procedendo para a secção superior.

REVESTIMENTO DO APOIO DA CABEÇA:

- Coloque o saco no lugar prestando atenção à secção em poliestireno branco.
- Aperte todas as fitas elásticas.
- 26•** Coloque a tampa no lugar, partindo da secção inferior e procedendo para a secção superior.

Números de série

27• As seguintes informações acerca da Viaggio 2/3 encontram-se debaixo do assento: nome do produto, data de fabrico e número de série.

28• A etiqueta de homologação da Viaggio 2/3 encontra-se na secção inferior na traseira do apoio das costas.

Limpeza do produto

- O seu produto precisa de uma manutenção mínima. As operações de limpeza e manutenção devem ser efectuadas somente por adultos.
- Aconselha-se manter limpas as partes em movimento
- Periodicamente limpe as partes em plástico com um pano húmido, não use solventes ou outros produtos similares.
- Escove as partes em tecido para retirar a poeira.
- Não limpe o dispositivo de absorção de choques em poliestireno com solventes ou outros produtos similares.
- Proteja o produto dos agentes atmosféricos, água, chuva ou neve; a exposição contínua e prolongada ao sol poderia causar alterações na cor de muitos materiais.
- Conserve o produto num sítio seco.

Como ler a etiqueta de homologação

- Este parágrafo explica como interpretar a etiqueta de homologação (etiqueta cor de laranja).
- A etiqueta é dupla porque esta cadeira para veículos foi homologada para dois

tipos de instalação em veículos:

- **Sistema de fixação SUREFIX** (a indicação SEMI-UNIVERSAL informa que a cadeira de bebé para veículos é compatível com

ISOFIX).

- **Sistemas de fixação utilizando cintos de segurança de três pontos estáticos ou com enrolador de inércia** (o termo UNIVERSAL indica a compatibilidade da cadeira com os veículos equipados com este tipo de cinto).

- O alto da etiqueta contém a marca registada do fabricante e o nome do produto.

- A letra E numa circunferência indica a marca de homologação Europeia e o número indica o país que emitiu a homologação (1: Alemanha, 2: França, 3: Itália, 4: Países Baixos, 11: Grã-Bretanha, 24: Irlanda).

- Número de homologação: se iniciar com 04, indica a quarta emenda (a que está actualmente em vigor) do Regulamento R44.

- Padrão de referência: UN/ECE R44/04.

- Número de série de fabrico: durante a homologação, cada cadeira de bebé para veículo é personalizada com o seu próprio número.

PEG-PÉREGO S.p.A.



Peg-Pérego S.p.A. é certificada ISO 9001. A certificação oferece aos clientes e aos consumidores a garantia de transparência e confiança no que se

refere ao modo com que a empresa trabalha. Peg Pérego poderá realizar em qualquer momento alterações nos modelos descritos nesta publicação, por motivos técnicos ou comerciais. Peg Pérego está à disposição dos seus Consumidores para satisfazer ao máximo suas exigências. Portanto, conhecer a opinião de nossos Clientes, é para nós extremamente importante e precioso. Ficaremos muito agradecidos se depois de ter utilizado um nosso produto, quiser preencher o QUESTIONÁRIO DE SATISFAÇÃO DO CONSUMADOR, a indicar eventuais observações ou sugestões, que encontrará em nosso site Internet: www.pegperego.com

Serviço de assistência Peg-Pérego

Se, inadvertidamente, uma peça do modelo se perder ou danificar, utilizar apenas peças de substituição Peg Pérego originais. Para eventuais reparações, substituições, informações sobre os produtos, venda de peças originais e acessórios, contactar o Serviço de Assistência Peg Pérego, indicando o número de série do produto, caso este esteja presente.

tel. 0039/039/60.88.213

fax 0039/039/33.09.992

e-mail assistenza@pegperego.it

sito internet www.pegperego.com

NL Nederlands

Wij danken u voor de keuze van een Peg-Pérego product.

Autozitje, Viaggio 2/3, categorie "Universeel" met gordels

- Goedgekeurd volgens de Europese norm UN/ECE R44/04 voor kinderen met een gewicht tussen 15-36 kg (vanaf 3 tot ongeveer 12 jaar).
- Geschikt voor het merendeel van autozittingen, maar niet voor alle.
- Het autozitje kan correct geïnstalleerd worden indien in de handleiding van het voertuig aangegeven wordt dat het voertuig compatibel is met "Universele" bevestigingsystemen.
- Dit autozitje is geclassificeerd als "Universeel" volgens de strengste goedkeuringscriteria, in vergelijking met de voorgaande modellen die geen goedkeuringsetiket bezitten.
- Het autozitje mag alleen in goedgekeurde voertuigen gebruikt worden, die uitgerust zijn met een statische of oprolbare driepuntsgordel en die goedgekeurd zijn volgens de norm UN/ECE R16 of gelijkwaardige normen.
- Het is niet toegestaan gebruik te maken van tweepuntsgordels of buikgordels.

Autozitje, Viaggio 2/3, categorie "Universeel" met gordels + Surefix

- Goedgekeurd volgens de Europese norm UN/ECE R44/04 voor kinderen met een gewicht tussen 15-36 kg (vanaf 3 tot ongeveer 12 jaar).
- Dit zitje is goedgekeurd voor semiuniverseel gebruik en is geschikt om op de autostoelen van de automodellen die op de lijst die bij deze gebruiksaanwijzing gevoegd is staan bevestigd te worden.
- Het autozitje mag alleen in goedgekeurde voertuigen gebruikt worden, die uitgerust zijn met een statische of oprolbare driepuntsgordel en die goedgekeurd zijn volgens de norm UN/ECE R16 of gelijkwaardige normen.
- Non é consentito usare la cintura a due punti o addominale.

⚠ WAARSCHUWING

- **Lees de instructies met aandacht vóór het gebruik en bewaar ze in de speciale houder voor een toekomstige raadpleging. Het niet strikt in acht nemen van de instructies voor de installatie van het autozitje zou risico's voor uw kind kunnen veroorzaken.**
- De handelingen met betrekking tot de montage en de installatie van Viaggio 2/3 moeten uitgevoerd worden door volwassenen. **Het monteren en installeren moet gedaan worden**

zonder dat het kind in het autozitje zit.

- Neem het kind tijdens het rijden in de auto nooit op schoot en laat het kind nooit buiten het zitje zitten. In geval van plotseling remmen, ook tijdens het rijden op lage snelheid, kan het kind makkelijk naar voren geslingerd worden.
- Vermijd het uw vingers in de mechanismen te steken.
- Let in de auto bijzonder goed op bagage of andere objecten die het kind in het autozitje bij een ongeluk letsel kunnen berokkenen.
- Pas geen andere installatiemethoden toe dan die aangeduid worden, wegens het gevaar dat het zitje loskomt van de zitting.
- Controleer of de driepuntsgordel van het voertuig voor de bevestiging van het autozitje altijd gespannen en niet gedraaid is.
- Laat uw kind nooit zonder toezicht in het autozitje achter. Houd uw kind ook onder toezicht wanneer het slaapt.
- Het kind mag nooit uit het autozitje gehaald worden wanneer het voertuig in beweging is.
- Let op dat het autozitje niet geblokkeerd blijft door een bewegend deel van de zitting of door een portier.
- Stel de hoogte en de spanning van de riemen in en controleer of deze op het lichaam van het kind aansluiten zonder te strak gespannen te zijn. Controleer of de veiligheidsgordel niet gedraaid is en of het kind de gordel niet zelf kan

losmaken.

- Laat het autozitje in de auto niet aan zonlicht blootgesteld, enkele delen zouden oververhit kunnen raken en schadelijk zijn voor de tere huid van het kind; controleer dit voordat u het kind erin zet.
- Gebruik het autozitje niet zonder de bekleding. Deze bekleding mag niet vervangen worden door bekleding die niet goedgekeurd is door de fabrikant omdat het integraal deel uitmaakt van het autozitje en van de veiligheid.
- Verwijder of verander de delen van polystyrol niet omdat deze integraal deel uitmaken van de veiligheid.
- Wend u in geval van twijfel tot de fabrikant of de verkoper van dit autozitje.
- Dit artikel is progressief genummerd.
- Verwijder de zelfklevende en genaaide etiketten niet. Het product zou dan niet meer conform zijn aan de normvoorschriften.
- Gebruik het autozitje niet indien er onderdelen stuk zijn of ontbreken, indien het tweedehands is of tijdens een ongeluk aan hevige krachten blootgesteld is, omdat aan het autozitje uiterst gevaarlijke, structurele schade berokkend zou kunnen zijn.
- Breng geen wijzigingen aan het product aan.
- Neem voor eventuele reparaties, vervanging van onderdelen en informatie over het product contact op met de assistentiedienst van de naverkoop. De hiervoor benodigde

informatie staat op de laatste pagina van deze handleiding.

Als het zitje aan de Isofix-bevestigingen vastgemaakt is moet u het zitje altijd vast laten zitten.

Als het zitje alleen met de gordels in de auto vastgemaakt is moet u het zitje als het niet gebruikt wordt in de kofferbak leggen of uit de auto halen.

- Gebruik geen accessoires die niet goedgekeurd zijn door de fabrikant of door de bevoegde instanties.

1. **▲ BELANGRIJK**

- **"Viaggio 2/3": autozitje groep 2/3 moet in de rijrichting geïnstalleerd worden.**

- **Installeer "Viaggio 2/3" nooit op een autostoel die in de tegenovergestelde richting of dwars staat ten opzichte van de rijrichting van de auto.**

- **Het wordt altijd geadviseerd om de achterstoel aan de tegenovergestelde kant van de bestuurder te gebruiken.**

- **Indien het zitje op de voorstoel geïnstalleerd wordt, wordt aanbevolen om het zitje zo ver mogelijk van het dashboard af te plaatsen.**

- **In geval van problemen bij het monteren van de iaggio 2/3 in de auto, kunt u de hoofdsteun van het voertuig optillen of verwijderen.**

2. **Onderdelen van het artikel**

Controleer de inhoud van de

verpakking en neem in geval van een klacht contact op met de Technische Service.

_Het autozitje bestaat uit: 1 hoofdsteun (a), 1 rugleuning (b), 1 zitting (c).

Het product in de oorspronkelijke verpakking is klaar voor gebruik. Er zijn geen montagewerkzaamheden vereist.

Kenmerken van het product

3• Til de rugleuning van het zitje op totdat een harde klik hoorbaar is (Fig. A). De rugleuning kan vrij tussen de twee borgen bewegen, zoals getoond in figuur B.

Na afloop blijft het product vanzelf recht overeind staan.

4• De hoofdsteun is verstelbaar en kan in 6 standen gezet worden. Til de handgreep aan de achterkant van de rugleuning op en zet hem in de gewenste hoogte.

▲ BELANGRIJK: Naar gelang de groei van het kind, moet de hoogte van de hoofdsteun worden ingesteld die past bij de lengte van het kind.

▲ BELANGRIJK Probeer na afloop de hoofdsteun te bewegen om te controleren of deze goed vastgeklikt is.

5• Viaggio 2/3 is voorzien van twee uitneembare flessenhouders aan de zijkant.

6• Viaggio 2/3 is voorzien van een systeem waardoor het zitje schuin gezet kan worden voor meer comfort. Om het zitje schuin te zetten trekt u aan de handgreep aan de voorkant en tilt u

het product tegelijk op.

7• Als het kind in slaapt valt zet u de rugleuning van de autostoel, indien mogelijk, schuin en beweegt u de rugleuning van het autozitje volgens de schuine stand van de autostoel.

De rugleuning van Viaggio 2/3 gaat met de schuine stand van de autostoel mee en geeft het kind zo meer comfort.

Vastzetten in de auto met veiligheidsgordels + Surefix **Voor wie een auto met Isofix-bevestigingen heeft**

Het is alleen mogelijk om dit type bevestiging te gebruiken als uw voertuig voorzien is van Isofix-haken.

Voor meer informatie over de aanwezigheid en de plaats van de haken, zie de gebruiksaanwijzing van het voertuig. **De Surefix bevestiging biedt meer veiligheid in de auto, maar vervangt de functie van de autogordels niet.**

8• Om de Surefix-verbindingen langer te maken, drukt u op de knop aan de voorkant in de hoes, zoals in de figuur, en maakt u ze met de hand langer.

9• Maak de Surefix-verbindingen van het zitje aan de Isofix-haken van de autostoel vast, tot een klik te horen is (pijl A). Trek de gordel strak en duw het zitje tegelijk (pijl B) tegen de rugleuning van de stoel aan (pijl C).

▲ BELANGRIJK: als de plaatsing voltooid is, dient het zitje bewogen te worden om te controleren of de verbindingen goed aan de Isofix-

bevestigingen vastzitten.

10• Om de Surefix-verbindingen van het zitje van de Isofix-haken van de stoel los te maken, drukt u op de knop aan de voorkant van het zitje aan de binnenkant van de hoes om de riempjes van de verbindingen los te zetten en daarna maakt u ze met de hand los door op het veiligheidshendeltje op de haken te drukken, zoals in de figuur.

Vastzetten in de auto met veiligheidsgordels **Voor wie geen auto met Isofix-bevestigingen heeft**

11• Installeer het zitje Viaggio 2/3 op de autostoel in de rijrichting van het voertuig, zoals in de figuur en zet het kind erin.

Vastzetten van het kind in Viaggio 2/3

12• Laat de veiligheidsgordel van de auto lopen, zoals in de figuur.

13• Koppel de veiligheidsgordel van de auto aan de stoel vast tot de klik. Breng de twee gedeeltes van de gordel aan zoals in de figuur.

14• Om het vastzetten in de auto te voltooien laat u de gordel overdwars door de bovenste opening boven de schouders van het kind lopen.

▲ BELANGRIJK: als de gordel slap blijft staan moet u de gordel aantrekken. Let op dat de gordel altijd gespannen en niet gedraaid is.

15• De juiste positie van de riempjes is de positie waarin de schouders van het

kind zich net onder het doorvoerpunt van de riempjes bevinden, zoals in de figuur.

▲ BELANGRIJK: de riempjes mogen niet te hoog en ook niet te laag zitten ten opzichte van de schouders van het kind.

Verwijderen van de hoes

Om de bekleding van het autozitje Viaggio 2/3 te verwijderen moeten de drie elementen: hoofdsteen, rugleuning, zitting NIET van elkaar losgemaakt worden maar moeten zij aan elkaar vast blijven zitten.

VERWIJDEREN VAN DE BEKLEDING VAN DE ZITTING:

16• maak de haakjes van de hoes van de zitting op de aangegeven punten en in de aangegeven volgorde los. Trek de middelste riem eruit.

17• trek de harde latten uit de hoes zoals in de figuur.

VERWIJDEREN VAN DE BEKLEDING VAN DE RUGLEUNING:

18• Verwijder de achterste kap door deze naar de buitenkant toe te trekken, zoals in de figuur;

19• maak alle aanwezige elastieken los;

20• trek de hoes eraf.

VERWIJDEREN VAN DE BEKLEDING VAN DE HOOFDSTEUN:

21• Verwijder de kap aan de achterkant van de hoofdsteen door deze naar de

buitenkant toe te trekken en maak de twee elastieken los, zoals in de figuur;
22• trek de hoes eraf.

Onderhoud van de vulling Borstel de stoffen delen om het stof te verwijderen.

• in de wasmachine wassen op een temperatuur van maximaal 30°C, een fijnwasprogramma (met beperkte mechanische beweging) en een lage centrifugeersnelheid instellen;

• geen chloorhoudend bleekmiddel gebruiken;

• niet strijken;

• niet chemisch reinigen;

• vlekken niet met oplosmiddelen verwijderen;

• niet drogen in de droogtrommel.



Aanbrengen van de hoes TERUGPLAATSEN VAN DE BEKLEDING OP DE ZITTING:

• Steek de harde latten in de stof van de zitting en laat de haken eruit steken;

• maak de haken aan de zitting vast, eerst de drie buitenste, voer daarna de middelste riem in de opening en maak ten slotte de twee binnenste haken vast.

• Maak de drukknopen aan de zijkant vast.

TERUGPLAATSEN VAN DE BEKLEDING OP DE RUGLEUNING:

23• schuif de hoes erover heen en laat het onderste gedeelte van de stof achter de rugleuning lopen, zoals in de figuur;

24• maak alle elastieken vast;

25• maak de kap eerst aan de onderkant en daarna aan de bovenkant vast.

TERUGPLAATSEN VAN DE BEKLEDING OP DE HOOFDSTEUN:

• schuif de hoes erop en let op het witte gedeelte van polystyrol;

• maak alle elastieken vast;

26• maak de kap eerst aan de bovenkant en daarna aan de onderkant vast.

Serienummers

27• Onder de hoes van het zitje Viaggio 2/3 is de volgende informatie te vinden: de naam van het product, de productiedatum en het serienummer van het product.

28• Aan de onderkant van de rugleuning van het zitje Viaggio 2/3 zit het goedkeuringsetiket.

Reiniging van het product

• Uw product vereist minimaal onderhoud. De reiniging en het onderhoud mogen alleen door volwassenen uitgevoerd worden.

• Het wordt aanbevolen om alle bewegende delen .

• Reinig alle plastic delen regelmatig met een vochtige doek, gebruik geen

oplosmiddelen of andere, gelijkaardige producten.

• Borstel de bekleding af om stof te verwijderen.

• Reinig het deel van polystyrol, dat voor de absorptie van schokken dient, niet met oplosmiddelen of met andere gelijkaardige producten.

• Bescherm het product tegen de weersomstandigheden, water, regen of sneeuw. De continue en langdurige blootstelling aan zonlicht zou een kleurverandering van vele materialen tot gevolg kunnen hebben.

• Bewaar het product in een droge plaats.

Lezen van het goedkeuringsetiket

• In deze paragraaf wordt uitgelegd hoe het goedkeuringsetiket gelezen moet worden (het oranje etiket).

• Het gaat om een dubbel etiket omdat dit autozitje goedgekeurd is om op twee manieren in de auto aangebracht te worden:

• **SUREFIX bevestigingsstelsel** (de tekst SEMI-UNIVERSAL duidt op de compatibiliteit van het autozitje met voertuigen die met dit stelsel uitgerust zijn).

• **Bevestiging met statische of oprolbare driepuntsgordel** (de tekst UNIVERSAL duidt op de compatibiliteit van het autozitje met voertuigen die met dit type gordel uitgerust zijn).

• Aan de bovenzijde van het etiket staat het merk van de fabrikant en de naam

van het product.

- De letter E in een cirkel: duidt op het Europese goedkeuringsmerk en het nummer duidt op het land dat de goedkeuring afgegeven heeft (1: Duitsland, 2: Frankrijk, 3: Italië, 4: Nederland, 11: Engeland en 24: Ierland).
- Goedkeuringsnummer: begint het nummer met 04 dan duidt dit op het vierde amendement (dat op dit moment van kracht is) van verordening R44.
- Referentienorm: UN/ECE R44/04.
- Volgnummer productie: maakt elk zijte persoonlijk, vanaf de afgifte van de goedkeuring wordt elk zijte door een eigen nummer gekenmerkt.

PEG-PÉREGO S.p.A.



Peg-Pérego S.p.A. is houder van het ISO-certificaat 9001. Dit certificaat biedt aan onze klanten en gebruikers van onze producten een waarborg voor een transparante werkwijze en dus vertrouwen. Peg Pérego kan op elk ogenblik de in deze documenten beschreven modellen wijzigen om technische of commerciële redenen. Peg Pérego wenst zo veel en zo goed mogelijk tegemoet te komen aan de wensen van onze klanten. De mening van onze klanten kennen, is dus heel belangrijk voor ons. Wij verzoeken u daarom vriendelijk een ogenblikje tijd te nemen om onze VRAGENLIJST

TEVREDEN KLANTEN in te vullen als u één van onze producten gebruikt en ons uw eventuele opmerkingen of suggesties stuurt. U vindt de vragenlijst op het adres: www.pegperego.com

TECHNISCHE SERVICE PEG-PÉREGO

Indien delen van het model per ongeluk kwijt raken of beschadigd raken, dient u alleen originele reserveonderdelen van Peg Pérego te gebruiken. Voor eventuele reparaties aan, vervanging van of informatie over de producten, verkoop van originele reserveonderdelen en accessoires, kunt u contact opnemen met de Assistentiedienst van Peg Pérego. Vermeld hierbij, indien mogelijk, het serienummer van het product.

tel. 0039/039/60.88.213

fax 0039/039/33.09.992

e-mail assistenza@pegperego.it

site internet www.pegperego.com

DK Dansk

Tak for at vælge et Peg-Pérego-produkt.

Børnesæde, Viaggio 2/3, "Universal" model med bælte

- Homologeret i overensstemmelse med europæisk UN-standard ECE R44/04 for børn, der vejer fra 15 op til 36 kg (ca. 3 – 12 år).
- Kompatibel med de fleste bilsæder, dog ikke alle.
- Autostolen kan installeres korrekt, hvis køretøjets instruktions- og vedligeholdelsesbog indikerer kompatibilitet med "Universal", fastgørelsessystem.
- Denne autostol er klassificeret som "Universal" og opfylder strengere homologationskriterier i forhold til tidligere modeller, som ikke havde homologationscertifikatet.
- Autostolen kan kun bruges i godkendte biler, udstyret med sikkerhedsseler med tre strategiske fastholdelsespunkter eller ruller, homologeret i overensstemmelse med UN-standard ECE R°16 eller tilsvarende regler.
- Brugen af sikkerhedsseler med to fastholdelsespunkter eller en mavesel er forbudt.

Børnesæde, Viaggio 2/3, "Semi-universal" model med

bælte og Surefix

- Homologeret i overensstemmelse med europæisk UN-standard ECE R44/04 til børn, der vejer mellem 15 og 36 kg (ca. 3-12 år).
- Denne autostol er klassificeret som "semi-universal" og kan monteres på sæder i de bilmodeller, som er angivet på listen vedlagt denne vejledning.
- Autostolen kan også bruges i godkendte biler, udstyret med sikkerhedsseler med tre strategiske fastholdelsespunkter eller ruller, homologeret i overensstemmelse med UN-standard ECE R°16 eller tilsvarende regler.
- Brugen af sikkerhedsseler med to fastholdelsespunkter eller en mavesel er forbudt.

⚠ ADVARSEL

- **Læs omhyggeligt instruktionerne før brug, og opbevar dem på et sikkert sted til fremtidig brug. Fejl opstået p.g.a. manglende grundig udførelse af installationsinstruktionerne af autostolen kan udsætte barnet for alvorlige farer.**
- Viaggio 2/3 skal samles og installeres af voksne. **Autostolen skal samles og installeres, mens barnet ikke sidder i den.**
- Under kørsel, hold aldrig barnet i armene eller tillad det at sidde på bilsæderne. Hvis du pludselig skal bremse, selv ved lav hastighed, kan barnet nemt blive kastet fremad.

- Stik ikke fingrene ind i mekanismerne.
- Vær specielt opmærksom på bagage eller andre genstande, som kan skade barnet, som sidder i autostolen, i tilfælde af et uheld.
- Brug ikke andre installationsmetoder end dem, som er beskrevet her, da de kan forårsage løsrivelse af autostolen i tilfælde af et uheld.
- Sørg for, at den trepunkts-sikkerhedssele, som bruges til at fastholde autostolen, er stram og ikke snoet. Hvis selen er blevet strakt i et uheld, bør den udskiftes.
- Lad ikke barnet være uden opsyn i stolen i bilen: hold opsyn med barnet, selv når det sover..
- Fjern aldrig barnet fra stolen, mens bilen er i bevægelse.
- Kontroller, at autostolen ikke er blokeret af en bevægelig del af sædet eller en dør..
- Juster højden og tensionen af selerne, kontroller, at de er så stramme som muligt uden at forårsage ubehag for barnet. Kontroller, at sikkerhedssele ikke er snoet og at barnet ikke kan åbne den
- Lad ikke autostolen blive i bilen udsat for direkte sollys, da nogle dele kan blive overophedet og forårsage skader på barnets delikate hud. Kontroller, at stolen ikke er for varm, førend De sætter barnet i den.
- Brug ikke autostolen uden betræk. Betrækket kan ikke erstattes af et andet betræk, der ikke er blevet specifikt godkendt af producenten, fordi det

er en integreret del af stolen og er afgørende af sikkerhedshensyn.

- Fjern ikke eller udskift dele i polystyren fordi de er afgørende af sikkerhedshensyn.
 - Hvis De er i tvivl, kontakt producenten eller forhandleren af denne autostol.
 - Dette produkt har et progressivt serienummer.
 - Fjern ikke klæbemærker og syet etiketter. Fjernelsen af disse mærker kan resultere i, at produktet ikke er i overensstemmelse med standarder.
 - Brug ikke autostolen, hvis den er i stykker, hvis der mangler dele, hvis den er brugt, eller hvis den har været udsat for kraftig påvirkning som følge af ulykker, fordi den kan være strukturelt beskadiget.
 - De må ikke ændre på produktet.
 - Kontakt forhandleren ved reparationer, udskiftning af komponenter og for oplysninger om produktet. Se på sidste side af denne vejledning for yderligere information.
- Hvis autostolen er fastgjort med Isofix-beslag, undlad da at løsne den fra beslagene.
- Hvis autostolen kun er fastgjort med sikkerhedssele, er det muligt at fjerne den og opbevare den i bagagerummet, hvis den ikke er i brug.
- Brug ikke tilbehør, som ikke er godkendt af producenten eller kompetente myndigheder.

1_▲ VIGTIGT

- **"Viaggio 2/3": denne autostol,**

gruppe 2/3, skal installeres i kørselsretningen.

• Installer ikke "Viaggio 2/3" i modsat eller tværgående placering i forhold til kørselsretningen.

• Det er altid tilrådeligt at sætte autostolen på bagsæderne og på passagersiden.

• Hvis autostolen er installeret på forsædet, er det tilrådeligt at placere den så langt fra instrumentbrættet som muligt.

• Hvis der opstår problemer under installationen af Viaggio 2/3, prøv da at løfte hovedstøtten uden at tage den af.

2. Produktets komponenter

Kontroller pakkens indhold, og kontakt kundebetjeningen, hvis der mangler nogle dele.

_ Autostolen inkluderer: 1 hovedstøtte (a), 1 ryglæn (b), 1 sæde (c).

Produktet leveret i dets originale emballage er klar til brug og kræver ingen specifikke samleprocesser.

Produktets funktioner

3• Løft autostolens ryglæn indtil det klikker (Fig. A).

Ryglænet kan bevæges mellem de to låse, som vist i figur B.

4• Hovedstøtten kan justeres i 6 positioner. Løft håndtaget på bagsiden af ryglænet og juster det til den ønskede højde.

▲ VIGTIGT: efterhånden, som

barnet vokser, er det nødvendigt at justere højden ifølge barnets statur.

▲ VIGTIGT: efter at have udført operationen, prøv at bevæge hovedstøtten for at kontrollere, at det er monteret korrekt.

5• Viaggio2/3 er udstyret med to aftagelige sideholdere til drikkevarer.

6• Viaggio2/3 er udstyret med et tilbagelæningsystem, som garanterer maksimal komfort. For at læne stolen tilbage, træk i håndtaget foran og løft samtidigt stolen.

7• Hvis muligt, læn bilens ryglæn tilbage, når barnet sover, og læn derefter autostolens ryglæn til samme position. Viaggio 2/3 ryglænet vil tilpasse sig bilens skrå ryglæn, som sikrer større komfort for barnet.

Fastgørelse af autostolen med sikkerhedsseler og Surefix-beslag Til biler udstyret med Isofix-kroge

Denne metode kan kun bruges, hvis bilen er udstyret med Isofix-kroge.

For yderligere information om tilgængeligheden af disse kroge og deres placering, henvises til køretøjets manual. **Surefix-beslagene garanterer en større sikkerhed, men erstatter ikke sikkerhedsseleens funktion.**

8• For at forlænge Surefix-kroge, tryk på knappen, som er på forsiden af posen, som vist på tegningen, og forlæng dem manuelt.

9. Fastsæt Surefix-forbindelser til bilsædets Isofix-kroge, vær sikker på, at de "klikker" på plads (Pil A). Stram bæltet og skub samtidigt autostolen (Pil B) mod bilsædets ryglæn (Pil C).

▲ VIGTIGT: efter at have udført operationen, prøv at bevæge stolen for at kontrollere, at Isofix-beslagene er korrekt fastgjort.

10. For at afmontere Surefix-beslagene fra autostolen fra Isofix-krogene, tryk på knappen foran på indersiden af posen og løsn forbindelsesselerne således, at det bliver muligt at løsne dem manuelt ved at trykke på sikkerhedshåndtaget, som er på krogene, som vist på tegningen.

Fastgørelse af autostolen med sikkerhedsselerne **Til biler, som IKKE er udstyret med Isofix-beslag**

11. Placer Viaggio 2/3 på bilsædet i kørselsretningen, som vist på tegningen, og placer barnet i stolen.

Hvordan barnet sikres i Viaggio 2/3

12. Sæt bilens sikkerhedssele på barnet, som vist på tegningen.

13. Fastgør sikkerhedsselen til bilen, vær sikker på, at den klikker på plads. Placer de to dele af selen som vist på tegningen.

14. For at fuldende fastgørelsen, indsæt sikkerhedsselen diagonalt i den øverste holder over barnets skulder.

▲ VIGTIGT: hvis selen er løs, stram

den. Sørg for, at selen altid er stram og ikke snoet.

15. Sikkerhedsselerne er korrekt anbragt, hvis barnets skuldre er under sikkerhedsbælternes skæringspunkt, som vist på tegningen.

▲ VIGTIGT: sikkerhedsselerne bør ikke være for højt over eller for lavt under barnets skuldre.

Hvordan man fjerner betrækket fra bagsiden

Når betrækket fjernes fra Viaggio 2/3, skil da IKKE de tre komponenter – hovedstøtte, ryglæn, sæde - men hold dem sammen.

FJERNELSE AF BETRÆKKET FRA SÆDET:

16. Aftag de små kroge fra sædeposen fra hjørnerne og følg den rækkefølge, som vist på tegningen. Fjern den centrale sele.

17. Fjern de stive bånd som vist på tegningen.

FJERNELSE AF BETRÆKKET FRA RYGLÆNET:

18. Fjern bagbeklædningen ved at trække det udad som vist på tegningen.

19. Fjern alle elastikkerne.

20. Fjern bagsiden.

FJERNELSE AF BETRÆKKET FRA HOVEDSTØTTEN:

21. Fjern betrækket fra bagsiden af

hovedstøtten ved at trække det udad og løsne de to elastikker, som vist på tegningen.

22• Fjern bagsiden.



Vedligeholdelse af polstringen

Børst stofdelene for at fjerne støv.

- Maskinvaskes ved maksimum 30°C ved et delikat vaskeprogram og en kort centrifugering.

- Brug ikke klor-blegemiddel.

- Kan ikke stryges.

- Må ikke renses.

- Fjern ikke pletter med opløsningsmidler.

- Må ikke kommes i tørretumbler.

Hvordan man sætter betrækket på bagsiden GENBETRÆKNING AF AUTOSTOLEN:

- Indsæt de stive bånd i sædets stof, sørg for at krogene kommer igennem.

- Fastgør de små kroge til sædet ved at starte fra de yderste tre, indsæt den centrale sele i slidsen, fastgør så de to yderste kroge.

- Fastgør trykknapperne i siden.

GENBETRÆKNING AF RYGLÆNET:

23• Sæt posen på plads ved at sætte den nederste del af stoffet bagved hovedstøtten, som vist på tegningen.

24• Fastgør alle elastikker.

25• Sæt betrækket på ved at starte med den nederste del og derefter den øvre del.

GENBETRÆKNING AF HOVEDSTØTTE:

- Sæt posen på tagende hensyn til den hvide polystyren-del.

- Fastgør alle elastikkerne.

26• Sæt betrækket på plads, begyndende med den nederste del og derefter den øvre del.

Serienumre

27• Følgende information om Viaggio 2/3 findes under sædet: produktnavn, produktionsdato og serienummer.

28• Homologationsetiketten til Viaggio 2/3 findes på den nederste del på bagsiden af ryglænet.

rengøring af produktet

- Produktet har kun brug for et minimum af vedligeholdelse. Rengøring og vedligeholdelse må kun udføres af voksne.

- Det anbefales at holde alle bevægelige dele rene .

- Rens delene i plastik regelmæssigt med en fugtig klud; brug ikke opløsningsmidler eller lignende produkter.

- Stofdelene skal børstes for at fjerne støv.

- Rens ikke udstyrets støddæmpende dele i polystyren med opløsningsmidler eller andre lignende produkter.

- Beskyt produktet mod vejrforholdene,

vand, regn eller sne; mange materialer vil skifte farve, såfremt de udsættes for sollys i længere tid.

- Opbevar produktet på et tørt sted.

Hvordan læses godkendelsesetiketten

- Denne paragraf forklarer, hvordan man fortolker godkendelsesetiketten (orange mærke).

- Etiketten er dobbelt, fordi denne autostol er godkendt for to installationsmetoder i biler:

- **SUREFIX fastgøringsystem** (indikationen SEMI-UNIVERSAL indikerer, at autostolen er kompatibel med ISOFIX).

- **Fastgørelsessystem, som bruger statisk eller trepunkts inerti-hjuls sikkerhedsseler** (betegnelsen UNIVERSAL indikerer kompatibilitet med autostolen med køretøjer udstyret med denne type seler).

- Den øverste del af etiketten viser produktionsvirksomhedens varemærke og produktets navn.

- Bogstavet E i en cirkel indikerer det europæiske godkendelsesmærke og nummeret indikerer det land, som har udstedt godkendelsen (1: Tyskland, 2: Frankrig, 3: Italien, 4: Holland, 11: Storbritannien, 24: Irland).

- Typegodkendelsesnummer: hvis det begynder med 04, betyder det, at det er den fjerde ændring (den nugældende) i forordning R44.

- Referencstandard: UN/ECE R44/04.

- Produktionsserienummer: udstedelse

af godkendelse, hver autostol er personaliseret med sit eget nummer.

PEG-PÉREGO S.p.A.



Peg Pérego S.p.A. er ISO 9001 certificeret. Certificeringen yder kunder og forbrugere garanti for

gennemskuelighed og tillid til måden firmaet arbejder på. Peg-Pérego forbeholder sig retten til på ethvert tidspunkt at foretage ændringer af de heri beskrevne modeller af tekniske eller forretningsmæssige grunde. Peg-Pérego er til forbrugernes disposition med henblik på at opfylde deres behov på bedste måde. Det er derfor yderst vigtigt og værdifuldt for os at høre, hvad vores kunder mener. Vi vil derfor være dig taknemmelige, hvis du efter anvendelsen af et af vores produkter udfylder SPØRGESKEMAET VEDR. KUNDETILFREDSHED, som du finder på vores internetside, hvor du kan anføre bemærkninger eller forslag: www.pegperego.com

Serviceafdelingen Peg-Pérego

Skulle det ske, at dele af modellen mistes eller beskadiges, må der kun anvendes originale Peg-Pérego reservedele. For eventuelle reparationer, udskiftninger, produktoplysninger, salg af originale reservedele og tilbehør bedes du

kontakte Serviceafdelingen hos Peg Pérégo med oplysning om produktets serienummer, hvis et sådant findes.

Tlf.: 0039/039/60.88.213

fax 0039/039/33.09.992

e-mail assistenza@pegperego.it

Internetside www.pegperego.com

FI Suomi

Kiitos, että valitsit Peg-Pérégo-tuotteen.

“Universal” -luokan Viaggio 2/3 turvaistuin turvahihnoilla

- Hyväksytty Euroopan standardin UN/ECE R44/04 mukaisesti lapsille, joiden paino on välillä 15 - 36 kg (3-12 vuoden ikäisille lapsille).
- Sopii suurimpaan osiin autoja, mutta ei kaikkiin.
- Turvaistuin voidaan asentaa oikein jos ajoneuvon käyttö- ja huolto-ohjeessa mainitaan sen yhteensopivuus “Universal”-vyövälineiden kanssa.
- Tämä turvaistuin on luokiteltu “yleisluokkaiseksi” (Universal) vaativimpien tyyppihyväksyntäkriteerien mukaisesti suhteessa edellisiin malleihin, joihin kyseistä hyväksyntätarraa ei kuulu.
- Turvaistuinta voidaan käyttää ainoastaan hyväksytyissä ajoneuvoissa, joissa staattiset tai inertiaakelalla olevat kolmipistevyöt, jotka on hyväksytty UN/ECE nro.16 tai vastaavien standardien mukaisesti.
- Kaksoispistevoitaa tai lannevoitaa ei saa käyttää.

“Semi-Universal” -luokan Viaggio 2/3 turvaistuin turvahihnoilla + Surefix

- Hyväksytty Euroopan standardin UN/ECE R44/04 mukaisesti lapsille, joiden

paino on välillä 15 - 36 kg (3-12 vuoden ikäisille lapsille).

- Tämä turvaistuin on hyväksytty "semi-universal" käyttöön ja se voidaan kiinnittää ajoneuvoihin, joista lista tämän käyttöohjelehtisen liitteessä.

- Turvaistuinta voidaan käyttää ainoastaan hyväksytyissä ajoneuvoissa, joissa staattiset tai inertiakelalla olevat kolmipistevyöt, jotka on hyväksytty UN/ECE nro.16 tai vastaavien standardien mukaisesti.

- Kaksipisteveitä tai lanneveitä ei saa käyttää.

▲ VAROITUS

• Lue ohjeet huolellisesti läpi ennen tuotteen käyttöä ja säilytä niitä tarkoituksenmukaisessa paikassa tulevaa käyttöä varten. Jos asennusohjeita ei tarkasti noudateta, lapsenne turvallisuus voi olla vaarassa.

- Viaggio 2/3 kokoonpano ja asennus on ainoastaan aikuisten tehtävissä.

Kokoonpano ja asennus tehdään ilman että lapsi on turvaistuimessa.

- Ajoneuvon ollessa liikkeessä, älä koskaan pidä lasta sylissä, äläkä koskaan laita häntä muualle kuin turvaistuimeen. Äkillisessä jarrutuksessa, jopa alhaisissa nopeuksissa, lapsi voi heittäytyä eteenpäin.

- Älä laita sormia mekanismiin.

- Matkustaessa varmista, että matkatavarat tai muut esineet eivät pääse liikkumaan äkillisissä vaaratilanteissa istuimessa olevan lapsen päälle.

- Käytä ainoastaan mainittuja

kiinnittämismenetelmiä. Jos näin ei tehdä, istuin saattaa irrota paikoiltaan.

- Varmista että ajoneuvon kolmipistevyöt ovat aina kireällä ja suorassa.

- Tarkkaile aina istuimessa olevaa lasta, myös jos hän on nukkumassa.

- Älä koskaan irrota lasta istuimesta ajoneuvon ollessa liikkeessä.

- Varmista ettei istuimen edessä tai sivulla ole liikkuvia turvaistuimen tai ovien osia.

- Säädä ja kiristä hihnat, varmistaen että ne ovat tukevasti lapsen ympärillä, mutta ei liian tiukalla. Tarkasta että turvahihnat ovat suorassa ja ettei lapsi saa niitä auki.

- Älä jätä turvaistuinta autoon joka on suoran auringonpaisteen alla. Jotkut osat voivat kuumentua ja olla vahingollisia lapsen herkälle iholle. Tarkista istuin ennen lapsen asettamista siihen.

- Älä käytä turvaistuinta ilman kangaspäällystettä jota ei voida korvata millään joka ei ole valmistajan hyväksymä, sillä päällyste on osa turvaistuinta ja sen turvallisuusjärjestelmää.

- Älä ota pois tai vaihda pehmusteita, sillä ne ovat osa sen turvallisuusjärjestelmää.

- Jos epäilyksiä ilmenee, ota yhteyttä tämän turvaistuimen valmistajaan tai jälleenmyyjään.

- Tässä tuotteessa on kasvava numerointi.

- Älä poista liimattuja tai ommeltuja merkintöjä. Näin tehdessä tuote voi menettää standardien asettaman yhdenmukaisuuden.

• Älä käytä turvaistuinta jos se on viallinen tai siitä puuttuu osia, tai jos se on käytetty, tai jos siinä on onnettomuuden jälkiä. Näissä tapauksissa siinä saattaa olla rakenteellisia heikkouksia, jotka ovat äärimmäisen vaarallisia.

• Älä tee tuotteeseen mitään muutoksia.

• Korjauksien, osien saattoon tai saadaksesi lisätietoa tuotteesta, ota yhteys jälleenmyyjään. Tähän liittyvät tiedot löytyvät käyttöohjekirjan viimeiseltä sivulta.

Jos turvaistuin on kiinnitetty isofix-kiinnikkeillä, jätä se aina kiinni.

Jos turvaistuin on kiinnitetty autoon pelkillä turvavöillä, mikäli sitä ei käytetä, laita se auton tavaratilaan tai ota se pois autosta.

• Älä käytä lisävarusteita jotka eivät ole valmistajan tai pätevien viranomaisten hyväksymiä.

1 ▲ TÄRKEÄÄ

• "Viaggio 2/3" Turvaistuin, ikäryhmä 2/3, tulee asentaa ajosuuntaan päin.

• Älä asenna "Viaggio 2/3" -istuinta selkää menosuuntaan päin tai poikittain ajoneuvon yleiseen ajosuuntaan nähden.

• Suosittelemme että käytätte aina kuljettajaan nähden vastakkaista takaistuinta.

• Jos turvaistuin asennetaan etuistuimelle, aseta se mahdollisimman kauas kojelaudasta.

• Mikäli Viaggio 2/3 asennuksessa autoon syntyy ongelmia, nosta ajoneuvon niskatuki ylös mutta älä

kuitenkaan ota sitä kokonaan pois.

2 Tuotteeseen kuuluvat osat

Tarkista pakkauksen sisältö ja jos valituksia esiintyy, ota yhteys huoltopalveluun.

_ Turvaistuimeen kuuluu: 1 niskatuki (a), 1 selkänöja (b), 1 istuin (c).

Alkuperäisessä pakkauksessa oleva tuote on käyttövalmis. Asennustoimenpiteitä ei vaadita.

Tuotteen ominaisuudet

3. Nosta turvaistuimen selkänöjaa, kunnes kuulet voimakkaan lukitusäänen (Kuva A). Selkänöja liikkuu vapaasti kahden lukitustapin välissä kuvassa B osoitettuun tapaan.

Kun toimenpide on suoritettu, tuote pysyy pystyasennossa itsestään.

4. Niskatukea voidaan säätää kuudessa asennossa. Nosta istuimen selkänöjan takapuolelle asennettua kahvaa ja aseta se halutulle korkeudelle.

▲ TÄRKEÄÄ: Lapsen kasvaessa niskatuen korkeuden säätö on tarpeen lapsen pituuden mukaan.

▲ TÄRKEÄÄ Kun toimenpide on suoritettu liikuta niskatukea varmistaaksesi, että se on kiinnittynyt oikein.

5. Viaggio2/3 on varustettu kahdella sivuun asennettavilla irrotettavilla juomanpidikkeillä.

6. Viaggio2/3 on varustettu kallistusmekanismilla, joka parantaa mukavuutta. Sen kallistamiseksi vedä eteen asetettua kahvaa eteenpäin ja nosta tuotetta samanaikaisesti.

7. Kun lapsi nukahtaa, kallista auton

istuim ja aseta turvaistuimen selkänoja auton istuimen mukaisesti jos se on mahdollista.

Viaggio 2/3 turvaistuimen selkänoja myötäilee auton selkänojaa takaamalla lapselle näin parhaan turvallisuuden.

Asentaminen autoon turvavöillä + Surefix Asentamiseen ajoneuvoon jossa on Isofix-kiinnitykset

Voit käyttää tämän tyyppistä koukku vain jos ajoneuvosi on varustettu Isofix-kiinnityksellä.

Koukkuihin ja niiden asentoon liittyviä lisätietoja varten tutustu ajoneuvon käyttöohjeeseen. **Surefix takaa paremman turvallisuuden ajoneuvossa mutta ei kuitenkaan voi korvata ajoneuvon turvavöiden toimintaa.**

8• Surefix-kiinnikkeiden pidentämiseksi paina päällysteen etuosaan sen sisälle asetettua painiketta kuvassa osoitettuun tapaan ja pidennä niitä käsin.

9• Kiinnitä turvaistuimen surefix-kiinnikkeet auton istuimessa oleviin Isofix-koukkuihin, kunnes kuulet lukitusäänen (nuoli A). Vedä hihnasta ja työnnä samanaikaisesti (nuoli B) turvaistuinta istuimen selkänojaa vasten (nuoli C).

▲ TÄRKEÄÄ: Kun toimenpide on suoritettu, liikuta turvaistuinta tarkistaaksesi, että Isofix-kiinnikkeet ovat kytkettyneet.

10• Irrottaaksesi turvaistuimen Surefix-kiinnikkeet ajoneuvon istuimen isofix-koukuista, paina turvaistuimessa olevaa

painiketta, joka on asetettu päällysteen sisäpuolelle sen etuosaan löysätäksesi kiinnikkeiden hihnoja ja irrottaaksesi ne sitten käsin painamalla koukkuihin asetettua turvavipua kuvan tapaan.

Asentaminen autoon turvavöillä Asentamiseen ajoneuvoon jossa on Isofix-kiinnityksiä

11• Aseta Viaggio 2/3 turvaistuin kuvan mukaisesti ajoneuvon istuimelle ajosuuntaan päin ja laita lapsi siihen.

Miten lapsi kiinnitetään Viaggio 2/3 turvaistuimeen

12• Aseta ajoneuvon turvavyö kuten kuvassa.

13• Kiinnitä ajoneuvon turvavyö istuimeen, kunnes kuulet lukitusäänen. Aseta turvavyön kaksi osaa kuten kuvassa.

14• Saadaksesi kiinnityksen suoritettua, aseta viistonainen turvavyö lapsen olkapään yläpuolella olevan aukon läpi.

▲ TÄRKEÄÄ: Jos turvavyö jää löysäksi, kiristä sitä. Varmista, että se on aina kireällä ja suorassa.

15• Turvavyöt ovat oikeassa asennossa kun lapsen olkapäät ovat vöiden alapuolella kuvan mukaan.

▲ TÄRKEÄÄ: Turvavyöt eivät saa olla liian korkealla tai liian matalalla suhteessa lapsen olkapäihin.

Miten päällyste irrotetaan

Vaihtaaksesi Viaggio 2/3 turvaistuimen päällysteen, kolmea osaa eli niskatukea, selkänojaa ja istuinta EI tule irrottaa

toisistaan vaan ne pysyvät yhdessä.

ISTUIMEN PÄÄLLYSTEEN IRROTTAMINEN:

16• Irrota istuinosan päällysteessä olevat koukut osoitetuista kohdista ja annetusjärjestyksessä. Ota keskiihna pois.

17• Ota päällysteestä pois kovat listat kuten kuvassa.

SELKÄNOJAN PÄÄLLYSTEEN IRROTTAMINEN:

18• Irrota takana oleva kansi vetämällä ulkosuuntaan kuten kuvassa.

19• Avaa kaikki paikalla olevat kumilenkit.

20• Ota päällyste pois.

NISKATUEN PÄÄLLYSTEEN IRROTTAMINEN:

21• Irrota niskatuen takapuolella oleva kansi vetämällä sitä ulkosuuntaan ja irrota kaksi kumilenkkiä kuten kuvassa.

22• Ota päällyste pois.

Pehmusteen hoitaminen

Harjaa kankaisista osista pölyt pois.

•Konepesu mahdollista 30°C maksimilämpötilassa hienopesussa ja lyhyellä linkousajalla.

- Älä käytä valkaisuainetta.
- Älä silitä.
- Älä käytä kemiallista kuivapesua.
- Älä poista tahroja liuottimilla.
- Älä rumpukuivaa.



Miten päällyste laitetaan takaisin

ISTUIMEN PÄÄLLYSTEEN LAITTAMINEN TAKAISIN:

• Aseta jäykät listat istuimen päällysteeseen siten, että koukut tulevat näkyviin.

• Kytke koukut istuimeen, ensin kolme ulommaista. Pujota keskiihna sitten reikään ja kytke lopuksi sisimmät koukut.

• Kiinnitä sivussa oleva nepparit.

SELKÄNOJAN PÄÄLLYSTEEN LAITTAMINEN TAKAISIN:

23• Kiinnitä päällyste asettamalla sen alareuna selkänöjan taakse kuten kuvassa.

24• Kiinnitä kaikki kumilenkit.

25• Kytke ensin kannen alareuna ja sitten yläreuna.

NISKATUEN PÄÄLLYSTEEN LAITTAMINEN TAKAISIN:

• Aseta päällyste varomalla siihen kuuluvaa valkoista pehmusteen osaa.

• Kiinnitä kaikki kumilenkit.

26• Kytke ensin kannen yläreuna ja sitten alareuna.

Sarjanumerot

27• Viaggio 2/3 turvaistuimen päällysteen alla annetaan seuraavat tiedot: tuotteen nimi, valmistuspäivämäärä ja sarjanumero.

28• Viaggio 2/3 turvaistuimen selkänöjan alaosassa on tyyppihyväksyntätietetti.

Tuotteen puhdistus

- Tuotteenne edellyttää pienen määrän huoltoa. Puhdistamis- ja huoltotoimenpiteet tulee suorittaa ainoastaan aikuisten toimesta.
- Kaikkia liikkuvia osia suositellaan pidettäväksi puhtaina.
- Puhdista säännöllisesti muoviosat kostealla pyyhkeellä. Älä käytä liuottimia tai muita samankaltaisia tuotteita.
- Harjaa kankaisista osista pölyt pois.
- Älä puhdista iskuja väimentavia polystyreenisiä laitteita liuottimilla tai muilla samankaltaisilla tuotteilla.
- Suoja tuote ulkoisilta tekijöiltä, vedeltä, sateelta tai lumelta; jatkuva ja pitkäaikainen auringon paisteesta pitäminen voi aiheuttaa värimuutoksia useisiin materiaaleihin.
- Säilytä tuotetta kuivassa paikassa.

Miten hyväksyntämerkintätarroja luetaan

- Tässä kappaleessa kerrotaan, kuinka tyyppihyväksyntämerkintöjä luetaan (oranssi etiketti).
- Etiketkejä on kaksi, koska tämän auton turvaistuin on hyväksytty kahdenlaista autoon asentamista varten:
- **SUREFIX-kiinnitysjärjestelmä** (teksti SEMI-UNIVERSAL tarkoittaa turvaistuimen yhteensopivuutta ISOFIX-järjestelmällä varustettujen ajoneuvojen kanssa).
- **Kolmipistevyön (kiinteä tai rulla) kanssa toimiva kiinnitysjärjestelmä** (teksti UNIVERSAL tarkoittaa turvaistuimen yhteensopivuutta

tällaisella turvavyöllä varustettuihin autoihin).

- Etiketin yläosassa on valmistajan merkki ja tuotteen nimi.
- E-kirjain ympyröitynä: eurooppalainen hyväksyntämerkki, numero määrittelee maan, joka on antanut hyväksynnän (1: Saksa, 2: Ranska, 3: Italia, 4: Alankomaat, 11: Iso-Britannia ja 24: Irlanti).
- Hyväksyntänumero: Jos se alkaa 04, se tarkoittaa, että kyseessä on säännöksen R44 neljäs lainmuutos (tällä hetkellä voimassa oleva).
- Viitestandardi: UN/ECE R44/04.
- Juokseva tuotantonumero: Hyväksynnän luovutusnumero on turvaistuin-kohtainen: kullakin on oma numeronsa.

PEG-PÉREGO S.p.A.



Peg Pérego S.p.A. on ISO 9001 -sertifioitu yhtiö. Sertifiointi on asiakkaille ja kuluttajille tae siitä, että yritys toimii läpinäkyvästi ja luotettavasti. Peg Pérego voi koska tahansa tehdä tässä julkaisussa kuvattuihin malleihin teknisistä tai kaupallisista syistä muutoksia. Peg Pérego haluaa palvella asiakkaitaan ja vastata parhaansa mukaan kaikkiin heidän tarpeisiinsa. Siksi asiakkaidemme mielipiteet ovat meille erittäin tärkeitä ja arvokkaita. Olisimmekin hyvin kiitollisia, jos haluaisit tuotettamme käytettyäsi täyttää KULUTTAJAN TYYTYVÄISYYSKYSelyn ja kertoa siinä mahdollisista huomautuksistasi ja parannusehdotuksistasi. Kyselyn löydät

Internet-sivuiltamme: www.pegperego.com

Peg-Pérego-asiakaspalvelu

Jos mallin osat sattuvat menemään hukkaan tai ne vaurioituvat, käytä ainoastaan Peg Péregon alkuperäisiä varaosia. Jos tuotteet vaativat korjausta, osia tulee vaihtaa, haluat lisätietoa tuotteista tai tilata alkuperäisiä varaosia ja lisävarusteita, ota yhteyttä Peg Pérego -yhtiön asiakaspalveluun ja jos mahdollista, ilmoita tuotteen sarjanumero.

puh. +39 039 60 88 213

fax +39 039 33 09 992

s-posti assistenza@pegperego.it

Internet-sivu www.pegperego.com

CZ Čeština

Děkujeme, že jste si zvolili výrobek Peg-Pérego.

Sedačka, Viaggio 2/3, „Univerzální“ model s bezpečnostními pásy

- Homologováno v souladu s evropskými normami UN/ECE R44/04 pro děti o hmotnosti mezi 15 až 36 kg (zhruba 3 – 12 let).
- Vhodná pro téměř všechny sedačky, ne ovšem pro všechny.
- Sedačku lze upevnit správně pouze pokud návod k použití a údržbě vozidla uvádí, že je kompatibilní s „univerzálním“ fixačním systémem.
- Tato dětská sedačka je označena jako „Univerzální“ a v porovnání s předchozími modely splňuje přísnější homologační kritéria, která neměla označení homologace.
- Dětskou sedačku lze použít pouze ve schválených automobilech, které jsou vybaveny bezpečnostními pásy se třemi statickými fixačními body nebo navíjecím mechanismem, homologovány v souladu s normou UN/ECE/ R^o16 nebo jejím ekvivalentem.
- Použití bezpečnostních pásů se dvěma fixačními body či fixačními body na břiše je zakázáno.

Sedačka, Viaggio 2/3, „Polo-univerzální“ model s bezpečnostními pásy a systémem Surefix

- Homologováno v souladu s evropskými normami UN/ECE R44/04 pro děti o hmotnosti mezi 15 až 36 kg (zhruba 3 – 12 let).
- Tato dětská sedačka je označena jako „polo-univerzální“ a může se upevnit na sedadla aut, která jsou uvedena v seznamu připojeném k tomuto návodu.
- Dětskou sedačku lze použít pouze ve schválených automobilech, které jsou vybaveny bezpečnostními pásy se třemi statickými fixačními body nebo navíc s mechanismem, homologovaný v souladu s normou UN/ECE/R¹⁶ nebo jejím ekvivalentem.
- Použití bezpečnostních pásů se dvěma fixačními body či fixačními body na břiše je zakázáno.

▲ VAROVÁNÍ

• Před použitím si pozorně přečtete návod k použití a uchovejte jej na bezpečném místě pro využití v budoucnu. Nedodržení návodu k použití by mohlo děti vystavit vážnému riziku.

- Sedačka Viaggio 2/3 musí sestavit a upevnit dospělý člověk. **Sedačka se musí sestavit a upevnit před tím, než do ní posadíte dítě.**
- Během cesty nikdy nedržte dítě v náručí a ani mu nedovolte sedět na sedačce auta. V případě nenadálého zabrzdění, a to i za nízké rychlosti, by dítě mohlo snadno vylétnout dopředu.
- Nevkládejte do mechanismů sedačky prsty.
- Dbejte zvláštní pozornosti na zavazadla či jiné předměty, které by mohly během nehody dítě sedící v

sestačce zranit.

- Neupevňujte sedačku způsobem jiným, než který je zde uveden, protože by mohlo během nehody dojít k odepnutí sedačky.
- Ujistěte se, že pás se třemi fixačními body k upnutí dětské sedačky k sedačce automobilu je správně napnutý a není přetočený.
- Je-li dítě usazeno v sedačce, nenechávejte auto bez dozoru: dávejte na dítě pozor, i když spí.
- Nikdy dítě nevytahujte ze sedačky, je-li automobil v pohybu.
- Zkontrolujte, že sedačku neblokuje pohyblivá součást sedadla či dveří.
- Nastavte výšku a napnutí bezpečnostních pásů a ujistěte se, že dobře drží tělo dítěte, ale ne příliš silně. Zkontrolujte, že pás není přetočený, a že jej dítě nemůže odepnout.
- Je-li automobil vystaven přímému slunečnímu světlu, nenechávejte sedačku uvnitř, protože by se některé části mohli přehřát a způsobit poranění citlivé pokožce dítěte. Před usazením dítěte se přesvědčte, že sedačka není příliš horká.
- Nepoužívejte sedačku bez výstelky. Výstelku nelze vyměnit za žádnou jinou, pokud ta nebyla speciálně schválena výrobcem, protože je integrální součástí sedačky a je z bezpečnostních důvodů nezbytná.
- Neodnímejte či nevyjměte polystyrenové části, protože ty jsou nutné z bezpečnostních důvodů.
- Nejste-li si něčím jisti, kontaktujte výrobce či prodejce této sedačky.
- Tomuto výrobku je přiděleno

pořadové výrobní číslo.

- Neodstraňujte přilnavé a našité štítky. Odstraníte-li štítky, nemusí již výrobek splňovat zákonné předpisy.

- Nepoužívejte sedačku, je-li poškozená, pokud jí chybí součásti, je z druhé ruky nebo pokud byla vystavena tvrdým nárazům v důsledku nehody, protože může být poškozena její konstrukce a její použití riskantní.

- Výrobek nijak neupravujte

- Co se týče oprav, výměn součástí a informací o výrobku, kontaktujte prosím ponákový servis.

Další informace najdete na poslední straně tohoto návodu.

Byla-li sedačka připevněna pomocí přezek Isofix, neodepínejte ji z nich.

Pokud byla sedačka upevněna pouze pomocí bezpečnostních pásů, lze je odepnout a uložit do zavazadlového prostoru, nejsou-li využívány.

- Nepoužívejte příslušenství, které nebylo schváleno výrobcem či kompetentními úřady.

1 ▲ DŮLEŽITÉ

- „Viaggio 2/3“ tato sedačka, skupina 2/3, musí být nainstalována po směru jízdy.

- Neinstalujte sedačku „Viaggio 2/3“ v opačném směru či příčně ke směru jízdy.

- Doporučujeme sedačku vždy instalovat na zadní sedadlo strany spolujezdce.

- Je-li sedačka upevněna na předním sedadle, doporučujeme ji posunout co nejdále od palubní desky.

- Narazíte-li při instalaci sedačky

Viaggio 2/3 na potíže, zkuste zvednout opěrku hlavy bez toho, abyste ji celou odstranili.

2 Součásti výrobku

Zkontrolujte obsah balení a chybí-li nějaká součást, kontaktujte prosím linku zákaznické péče.

— Dětská sedačka obsahuje: 1 opěrku hlavy (a), 1 opěrku zad (b), 1 sedák (c).

Výrobek v původním balení je připraven k použití a nevyžaduje speciální sestavení.

Funkce výrobku

3• Zvedněte opěrku zad sedačky, dokud neuslyšíte cvaknutí (Obr. A).

Opěrka zad se může pohybovat mezi dvěma pozicemi, jak je vyznačeno na obrázku B.

4• Opěrku hlavy lze nastavit do 6 pozic. Zvedněte držadlo na zadní straně opěrky zad a nastavte ji do požadované výšky.

▲ DŮLEŽITÉ: jak bude dítě růst, bude nutné tomu přizpůsobit i výšku sedačky dle jeho postavy.

▲ DŮLEŽITÉ: poté zkuste zahýbat opěrkou hlavy, abyste se přesvědčili, že dobře zapadla na své místo.

5• Sedačka Viaggio 2/3 je vybavena dvěma postranními odnímatelnými držáky na píť.

6• Sedačka 2/3 je vybavena sklopným systémem, který zaručuje maximální pohodlí. Chcete-li sedačku sklopit, zatáhněte za držadlo na přední straně a zároveň sedačku zvedněte.

7• Je-li to možné, sklopte opěrku zad sedačky, když dítě spí a pak opěrku zad

sklopte do stejného sklonu.

Opěrka zad sedačky Viaggio 2/3 se přizpůsobí sklonu opěrky sedačky automobilu, čímž zaručí dítěti větší pohodlí.

Zapínání dětské sedačky pomocí bezpečnostních pásů a přezek Surefix

U aut vybavených háčky Isofix

Tento způsob lze využít pouze je-li automobil vybaven háčky Isofix.

Chcete-li se dozvědět více informací o dostupnosti těchto háčků a jejich umístění, podívejte se do instrukce návodu k automobilu.

Háčky Surefix poskytují větší bezpečnost, ale nemohou nahradit funkci bezpečnostních pásů.

8. Chcete-li háčky Surefix vytáhnout, stiskněte tlačítko na přední straně ve vaku (viz. obrázek) a vytáhněte je ručně.

9. Přezky Surefix připevněte k háčkům Isofix dětské sedačky a zkontrolujte, že zapadly na své místo (Šipka A). Natáhněte pás a současně sedačku přitlačte (Šipka B) směrem k opěrce zad sedačky automobilu (Šipka C).

⚠ DŮLEŽITÉ: poté zkuste sedačkou zahýbat, abyste zkontrolovali, že přezky Surefix správně zapadly do háčků Isofix.

10. Chcete-li přezky Surefix dětské sedačky odpojit od háčků Isofix, stiskněte tlačítko na přední straně ve vaku a přezky pásů vytáhněte. Tak je můžete manuálně vytáhnout. Stačí stisknout pouze bezpečnostní páčku na háčcích, jak je vyznačeno na obrázku.

Upevnění dětské sedačky pomocí bezpečnostních pásů Pro automobily, které NEJSOU vybaveny přezkami Isofix

11. Umístěte sedačku Viaggio 2/3 na sedačku automobilu ve směru jízdy, jak je vyznačeno na obrázku a posaďte do ní dítě.

Jak zajistit dítě v sedačce Viaggio 2/3

12. Dítě v sedačce zajistěte pomocí bezpečnostních pásů automobilu tak, jak je vyznačeno na obrázku.

13. Bezpečnostní pás automobilu zapněte do přezky a ujistěte se, že zapadla na své místo. Dvě části pásu umístěte tak, jak je vyznačeno na obrázku.

14. Upevnění dokončíte tak, že vsunete bezpečnostní pás diagonálně do vrchního otvoru nad ramenem dítěte.

⚠ DŮLEŽITÉ: Je-li pás volný, napněte jej. Ujistěte se, že pás je vždy napnutý a nepřetočený.

15. Bezpečnostní pásy jsou umístěny správně, když jsou ramena dítěte pod místem protnutí bezpečnostních pásů, jak je vyznačeno na obrázku.

⚠ DŮLEŽITÉ: bezpečnostní pásy by neměly být příliš nad nebo pod rameny dítěte.

Jak vyjmout výstelku z vaku

Když odepínáte výstelku sedačky Viaggio 2/3, NEODEPÍNEJTE tyto tři součásti: opěrku hlavy, zad, sedák -

ale ponechte je pohromadě.

ODEPNĚTE VÝSTELKU ZE SEDAČKY:

16• Odepněte malé háčky vaku z upínacích bodů a postupujte dle kroků vyznačených na obrázku. Odepněte středový pás.

17• Odepněte pevná poutka podle obrázku.

ODEPNĚTE VÝSTELKU Z OPĚRADLA:

18• Zadní potah odstraňte jeho vytažením směrem ven (viz. obrázek).

19• Odstraňte všechny elastické pásky.

20• Odejměte vak.

ODEPNĚTE VÝSTELKU Z OPĚRKY HLAVY:

21• Potah ze zadní části opěrky hlavy odstraňte jejím vytažením směrem ven a odepnutím dvou elastických pásků (viz. obrázek).

22• Odejměte vak.

Údržba výstelky

Prach z tkaných částí odstraňte setřením.

• Perte maximálně na 30°C s nastavením na jemné prádlo a krátký cyklus odstředování.

• Nebělte chlórem.

• Nežehlete.

• Nečistěte chemicky.

• Nepoužívejte přípravky k odstraňování skvrn.

• Nesušte v sušičce



Jak zpět nasadit vak OPĚTOVNÉ NASAZENÍ SEDAČKY:

• Pevná poutka nasadíte na tkaninu sedačky a zkontrolujte, že háčky vyčnívají.

• Malé háčky připevněte k sedačce. Začněte třemi vnějšími, střední pás vložte do otvoru a pak upevněte dva vnitřní háčky.

• Upevněte dva postranní automatické knoflíky.

OPĚTOVNÉ NASAZENÍ OPĚRKY ZAD:

23• Vak umístěte na jeho místo tak, že vsunete spodní část látky za opěrku hlavy (viz. obrázek).

24• Zapněte všechny elastické pásky.

25• Potah nasadíte tak, že začnete spodní částí a budete pokračovat s vrchní.

OPĚTOVNÉ NASAZENÍ OPĚRKY HLAVY:

• Nasadíte vak zpět na místo a dbejte přitom na bílou polystyrenovou část.

• Zapněte všechny elastické pásky.

26• Potah nasadíte tak, že začnete spodní částí a budete pokračovat s vrchní.

Výrobní čísla

27• Následující informace o sedačce Viaggio 2/3 naleznete pod sedačkou: název výrobku, datum výroby a výrobní číslo.

28• Štítek o homologaci sedačky Viaggio 2/3 lze nalézt ve spodní zadní části opěrky zad.

Čištění výrobku

• Tento výrobek si vyžaduje minimální údržbu. Veškeré operace spojené s čištěním a údržbou mohou provádět pouze dospělé osoby.

• Doporučujeme udržovat v čistém stavu veškeré pohyblivé části autosedačky.

• Pravidelně čistíte umělohmotné části výrobku vlhkým hadrem; nepoužívejte rozpouštědla anebo jiné podobné prostředky.

• Jestliže jsou textilní části autosedačky zaprášené, vykartáčujte je.

• Nečistíte část z polystyrenu tlumící nárazy pomocí rozpouštědel nebo jiných podobných prostředků.

• Chraňte výrobek před atmosférickými vlivy, vodou, deštěm a sněhem; nepřetržitě a dlouhodobě vystavení slunečnímu záření může způsobit změnu barvy mnohých materiálů.

• Uchovávejte výrobek na suchém místě.

Jak rozumět štítku o schválení

• Tento odstavec vysvětluje, jak rozumět štítku o schválení (oranžový štítek).

• Štítek je dvojitý, protože tato sedačka je schválena pro dva typy instalace v autech:

• **Fixační systém SUREFIX** (značka POLO-UNIVERZÁLNÍ znamená, že sedačka je kompatibilní se systémem ISOFIX).

• **Bezpečnostní systémy využívající statické či zádržné tříbodové bezpečnostní pásy** (termín UNIVERZÁLNÍ znamená, že sedačka je kompatibilní s automobily vybavenými

tímto typem pásů).

• Ve vrchní část štítku je vyobrazena značka výrobce a název výrobku.

• Písmeno E v kroužku značí evropské schválení a číslo značí zemi, která toto schválení vydala (1: Německo, 2: Francie, 3: Itálie, 4: Nizozemí, 11: Velká Británie, 24: Republika Irsko).

• Číslo schválení: začíná-li 04, znamená to čtvrtý dodatek (aktuální) Nařízení R44.

• Referenční norma: UN/ECE R44/04.

• Výrobní číslo: Při vydání schválení je každé sedačce přiděleno vlastní číslo.

PEG-PÉREGO S.p.A.



Společnost Peg-Pérego S.p.A. je certifikovaná podle ISO 9001. Tato certifikace zaručuje klientům a spotřebitelům

transparentnost a spolehlivost ohledně pracovních postupů společnosti. Společnost Peg Pérego si vyhrazuje právo provést jakékoliv změny a úpravy na modelech popsanych v této publikaci, jestliže si to vyžadají technické nebo obchodní důvody. Společnost Peg Pérego je k dispozici svým zákazníkům, aby co nejlépe uspokojila veškeré jejich potřeby a požadavky. Z tohoto důvodu je pro společnost velmi užitečné a cenné se seznámit s názory svých zákazníků. Budeme vám proto velmi vděční, když po použití našeho výrobku vyplníte DOTAZNÍK O SPOKOJENOSTI ZÁKAZNÍKŮ, který naleznete na našich internetových stránkách www.pegperego.com, a seznámíte nás s

vašimi případnými připomínkami a podněty.

Servisní služba Peg-Pérego

Jestliže náhodou dojde ke ztrátě nebo poškození jednotlivých dílů výrobku, použijte pouze originální náhradní díly Peg Pérego. V případě opravy, výměny, dotazů na výrobky, prodeje originálních náhradních dílů a příslušenství se obraťte na servisní středisko Peg Pérego a pokud možno uveďte sériové číslo výrobku.

tel. 0039/039/60.88.213

fax 0039/039/33.09.992

e-mail assistenza@pegperegogo.it

internetové stránky

www.pegperegogo.com

SK Slovenčina

Ďakujeme, že ste si vybrali výrobok spoločnosti Peg-Pérego. **Autosedačka, Viaggio 2/3, model "Universal" vybavený bezpečnostnými pásmi**

- Homologizovaná v súlade s európskou normou UN/ECE R44/04 pre deti s hmotnosťou medzi 15 a 36 kg (približne 3 – 12 rokov).
- Kompatibilná s väčšinou autosedačiek, i keď nie so všetkými.
- Detskú autosedačku je možné správne nainštalovať v prípade, že návod na prevádzku a údržbu vozidla uvádza kompatibilitu s upevňovacími systémami typu "universal".
- Táto detská autosedačka je zaradená do kategórie "universal" a v porovnaní s predchádzajúcimi modelmi, ktoré nemali homologizačný štítok, spĺňa prísnejšie homologizačné kritériá.
- Túto detskú autosedačku je možné používať iba vo schválených vozidlách vybavených bezpečnostnými pásmi s tromi statickými bodmi upevnenia alebo navíjačom homologizovanými v súlade s normou UN/ ECE R^o16 alebo s rovnocenným predpisom.
- Používanie bezpečnostných pásov s dvomi bodmi upevnenia alebo s bodom upevnenia v oblasti brucha je

zakázané.

Autosedačka, Viaggio 2/3, model "Semi-universal" vybavený bezpečnostnými pásmi a systémom upevnenia Surefix

- Homologizovaná v súlade s európskou normou UN/ECE R44/04 pre deti s hmotnosťou medzi 15 a 36 kg (približne 3 – 12 rokov).
- Táto detská autosedačka je zaradená do kategórie "semi-universal" a dá sa pripnúť k sedadlám modelov vozidiel uvedených v zozname priloženom k týmto pokynom.
- Túto deskú autosedačku je možné používať okrem iného vo schválených vozidlách vybavených bezpečnostnými pásmi s tromi statickými bodmi upevnenia alebo naviačom homologizovanými v súlade s normou UN/ ECE R¹⁶ alebo s rovnocenným predpisom.
- Používanie bezpečnostných pásov s dvomi bodmi upevnenia alebo s bodom upevnenia v oblasti brucha je zakázané.

⚠ VAROVANIE:

- **Pred použitím si pozorne prečítajte pokyny a uložte ich na bezpečné miesto na účely budúceho použitia. V prípade, že pokyny ohľadne inštalácie nebudú prísne dodržané, môže dôjsť k vystaveniu detí**

vážnemu nebezpečenstvu.

- Montáž a inštaláciu modelu Viaggio 2/3 musia vykonať dospelé osoby. **Pri montáži a inštalácii autosedačky nemiesia dieťa sedieť v nej.**
- Počas jazdy nedržte dieťa v náruči ani mu nedovoľte sedieť na sedadlách vozidla. Pri náhlom zabrzdení by dieťa mohlo spadnúť dopredu, a to aj pri nízkych rýchlostiach.
- Nevkladajte prsty do mechanizmov.
- Zvláštnu pozornosť venujte batožine alebo iným predmetom, ktoré by mohli dieťa sediace v autosedačke počas nehody poraniť.
- Používajte iba odporúčané metódy inštalácie, pretože ináč môže dôjsť k uvoľneniu autosedačky.
- Overte, či je pás s tromi bodmi upevnenia použitý na pripevnenie detskej autosedačky k vozidlu primerane napnutý a či nie je skrútený.
- Ak v autosedačke sedí dieťa, nenechávajte vozidlo bez dozoru: na dieťa dávajte pozor, aj keď spí.
- Nevyberajte dieťa zo sedačky, ak je automobil v pohybe.
- Skontrolujte, či detská autosedačka nie je zablokovaná pohyblivou časťou pásu alebo dverami.
- Nastavte výšku a napnutie pásov a overte pritom, že priliehajú k telu dieťaťa bez toho, že by bolo dieťa vystavené nadmernému tlaku. Skontrolujte, či nedošlo k skrúteniu bezpečnostného pásu a či ho dieťa

nedokáže uvoľniť.

- V prípade vystavenia priamemu slnečnému žiareniu nenechávajte autosedačku vo vozidle, nakoľko niektoré časti by sa mohli prehriať a spôsobiť poranenia jemnej pokožky vášho dieťaťa. Pred uložením vášho dieťaťa do sedačky skontrolujte, či nie je príliš horúca.
- Detskú autosedačku nepoužívajte bez podšívky. Túto podšívku nie je možné nahradiť inou, pokiaľ príslušnú náhradnú podšívku neschválil výrobca, nakoľko ide o neoddeliteľnú súčasť sedačky dôležitú z hľadiska bezpečnosti.
- Neodstraňujte ani nevymieňajte polystyrénové časti, nakoľko sú dôležité z hľadiska bezpečnosti.
- V prípade pochybností sa obráťte na výrobcu alebo predajcu tejto detskej autosedačky.
- Pri tejto položke sa pridelujú výrobné čísla vzostupne.
- Neodstraňujte nalepené a všíté štítky. Ich odstránenie môže spôsobiť, že výrobok nebude vyhovovať normám.
- Detskú autosedačku nepoužívajte v prípade, že je pokazená, chýbajú niektoré jej diely, je kupovaná z druhej ruky alebo ak bola vystavená ťažkým nárazom v dôsledku nehody, pretože môže byť poškodená jej konštrukcia.
- Nepoužívajte náhrady výrobku.
- Informácie o opravách, výmene komponentov a samotnom výrobku

vám poskytnú v popredajnom servise. Ďalšie informácie nájdete na poslednej strane tohto manuálu.

Ak bola detská autosedačka pripevnená na svoje miesto pomocou upevnení typu Isofix, neoddeľujte ju od týchto upevnení.

Pokiaľ je autosedačka pripevnená na svoje miesto iba bezpečnostnými pásmi, dá sa v prípade nepoužívania vybrať a odložiť do batožinového priestoru.

• Nepoužívajte príslušenstvo, ktoré nebolo schválené výrobcom alebo kompetentnými úradmi.

1_▲ DÔLEŽITÉ

- **"Viaggio 2/3": táto autosedačka skupiny 2/3 sa musí inštalovať v smere jazdy.**
- **Model "Viaggio 2/3" neinštalujte proti smeru jazdy ani priečne vzhľadom k smeru jazdy.**
- **Vždy sa odporúča upevňovať detskú sedačku na zadné sedadlá a na stranu spolujazdca.**
- **V prípade pripevnenia detskej sedačky na predné sedadlo sa odporúča umiestniť ju čo najďalej od palubnej dosky.**
- **Ak máte s inštaláciou modelu Viaggio 2/3 problémy, skúste podvihnúť opierku hlavy bez toho, že by ste ju vybrali.**

2_ Súčiastky výrobu

Skontrolujte obsah balenia a ak niektoré položky chýbajú, kontaktujte zákaznícke centrum.

_ Detská autosedačka zahrnuje: 1 opierku hlavy (a), 1 opierku chrbta (b), 1 sedačku (c).

Výrobok dodaný v originálnom balení je pripravený na použitie a nevyžaduje žiadne špeciálne montážne operácie.

Funkcie výrobu

3• Zdvíhajte opierku chrbta detskej sedačky, až kým sa neozve cvaknutie (obr. A). Opierka chrbta sa môže pohybovať medzi dvomi západkami, ako je znázornené na obrázku B.

4• Opierku hlavy je možné nastavovať v šiestich polohách. Zdvihnite rukoväť na zadnej strane opierky chrbta a umiestnite ju do požadovanej výšky.

▲ DÔLEŽITÉ: ako bude vaše dieťa rásť, bude potrebné upravovať výšku tak, aby zodpovedala postave dieťaťa.

▲ DÔLEŽITÉ: po dokončení tejto operácie skúste opierkou hlavy pohnúť, aby ste overili, že je správne pripevnená na svojom mieste.

5• Model Viaggio 2/3 je upevnený pomocou dvoch postranných a odnímateľných držiakov na nápoj.

6• Model Viaggio 2/3 je polohovateľným systém, ktorý zaručuje maximálne pohodlie. Polohu sedačky

zmeníte tak, že potiahnete rukoväť v prednej časti a súčasne zdvihnete sedačku.

7• Opierku chrbta na sedadle vozidla sklopte podľa možnosti vtedy, keď dieťa spí, a následne sklopte opierku chrbta detskej sedačky v rovnakom uhle.

Opierka chrbta modelu Viaggio 2/3 sa prispôbi sklonu opierky chrbta sedadla vozidla, čím zaručí väčšie pohodlie vášho dieťaťa.

Upevnenie detskej autosedačky pomocou bezpečnostných pásov a upevnení typu Surefix Pre automobily vybavené hákmi Isofix

Túto metódu je možné použiť iba pri automobiloch vybavených hákmi Isofix. Ďalšie informácie o dostupnosti týchto hákov a o ich umiestnení nájdete v pokyne návodu k vozidlu.

Upevnenia typu Surefix zaručujú väčšiu bezpečnosť, avšak nedokážu nahradiť funkciu bezpečnostných pásov.

8• Háky Surefix napnete tak, že stlačíte tlačidlo na prednej strane vnútorného priestoru sedačky (podľa obrázku) a napnete ich manuálne.

9• Upevňujte konektory Surefix k hákom Isofix na sedadle vozidla, až kým sa neozve cvaknutie (šípka A). Napínajte pás a súčasne tlačte detskú autosedačku (šípka B) smerom k

operadlu sedadla vozidla (šípka C).

▲ DÔLEŽITÉ: po dokončení tejto operácie skúste sedačkou pohnúť, aby ste overili, či sú upevnenia Isofix správne zaháknuté do upevnení Isofix.

10• Konektory Surefix detskej autosedačky oddelíte od hákov Isofix stlačením tlačidla na prednej strane vnútorného priestoru sedačky a uvoľnením pásov konektorov, čím umožníte ich manuálne oddelenie stlačením bezpečnostnej páčky umiestnenej na hákoch podľa obrázku.

Upevnenie detskej autosedačky pomocou bezpečnostných pásov **Pre vozidlá, ktoré NIE SÚ vybavené upevneniami typu Isofix**

11• Uložte model Viaggio 2/3 na sedadlo vozidla v smere jazdy (podľa obrázku) a uložte dieťa do sedačky.

Ako zabezpečiť vaše dieťa v modeli Viaggio 2/3

12• Vaše dieťa zabezpečte pomocou bezpečnostných pásov vozidla (podľa obrázku).

13• Zasuňte bezpečnostný pás vozidla do zámku a uistite sa, že zacvakol na svoje miesto. Dve časti pásu dajte do polohy zodpovedajúcej obrázku.

14• Upevnenie dokončíte tak, že vsuniete bezpečnostný pás priečne do horného otvoru nad ramenom dieťaťa.

▲ DÔLEŽITÉ: ak je pás voľný, napnite ho. Zabezpečte, aby bol pás stále napnutý a aby nebol skrútený.

15• Bezpečnostné pásy sú v správnej polohe vtedy, keď sú plecía dieťaťa pod bodom, v ktorom sa bezpečnostné pásy podľa obrázku križujú.

▲ DÔLEŽITÉ: bezpečnostné pásy by nemali byť ani príliš vysoko nad ani príliš nízko pod pleciami dieťaťa.

Ako vybrať podšívku z vaku

Pri vyberaní podšívky z modelu Viaggio 2/3 NEODDEĽUJTE tri prvky - opierku hlavy, opierku chrbta, sedačku - naopak, udrzte ich pohromade.

ODSTRÁNENIE PODŠÍVKY ZO SEDAČKY:

16• Odpojte háčiky vaku sedačky a postupujte podľa obrázku. Odstráňte stredný pás.

17• Odstráňte pevné pútka (podľa obrázku).

ODSTRÁNENIE PODŠÍVKY Z OPIERKY CHRBTU:

18• Zadný kryt odstráňte tak, že ho potiahnete smerom von (podľa obrázku).

19• Ostráňte elastické pružky.

20• Vyberte vak.

ODSTRÁNENIE PODŠÍVKY Z OPIERKY HLAVY:

21• Kryt zo zadnej časti opierky hlavy odstránite jeho potiahnutím smerom von a uvoľnením dvoch elastických prúžkov (podľa obrázku).

22• Vyberte vak.

Údržba vypchávky

Prach odstránite vykefovaním textilných častí.

- Pračka nastavená na max. teplotu 30 °C, jemné pranie a cyklus krátkeho odstredenia.
- Nepoužívať chlórové bielidlo.
- Nežehliť.
- Nečistiť za sucha.
- Škvry nedostraňovať rozpúšťadlami.
- Nesušiť v bubnovej sušičke.



Ako nastaviť sklon vaku

NASTAVENIE SKLONU SEDAČKY:

- Zasuňte pevné pútka do textilnej časti sedačky a overte, či háčiky nevyčnievajú.
- Upevnite háčiky k sedačke tak, že začnete tromi viac vyčnievajúcimi, zasuniete stredný pás do otvoru a upevníte dva menej vyčnievajúce háčiky.
- Zatláčte postranné automatické tlačidlá.

NASTAVENIE SKLONU OPIERKY CHRBTU:

23• Upevnite vak na svoje miesto zasunutím spodnej časti textílie za opierku hlavy (podľa obrázku).

24• Zatiahnite všetky elastické prúžky na svoje miesta.

25• Pripevnite kryt na svoje miesto tak, že začnete spodnou časťou a pokračujete vrchnou časťou.

NASTAVENIE SKLONU OPIERKY HLAVY:

• Upevnite vak na svoje miesto, pričom dávajte pozor na bielu polystyrénovú časť.

• Zatiahnite všetky elastické prúžky na svoje miesta.

26• Pripevnite na svoje miesto kryt tak, že začnete spodnou časťou a pokračujete vrchnou časťou.

Výrobné čísla

27• Pod sedačkou nájdete nasledujúce informácie o modeli Viaggio 2/3: názov výrobku, dátum výroby a výrobné číslo.

28• Homologizačný štítok modelu Viaggio 2/3 sa nachádza v spodnej časti na zadnej strane opierky chrbta.

Čistenie a údržba

- Tento výrobok si vyžaduje minimálnu údržbu. Všetky operácie spojené s čistením a údržbou musia vykonávať len dospelé osoby.
- Doporučujeme udržiavať v čistom

stave všetky pohyblivé časti výrobku.

- Pravidelne čistíte vlhkou handričkou umelohmotné časti výrobku; nepoužívajte rozpúšťadlá alebo iné podobné prostriedky.
- Textilné časti vykefujte, čím odstránite prach.
- Nečistíte časť tlmiacu nárazy z polystyrénu pomocou rozpúšťadiel alebo iných podobných prostriedkov.
- Chránite výrobok pred atmosférickými vplyvmi, vodou, dažďom a snehom; nepretržité a dlhodobé vystavenie slnečnému žiareniu môže spôsobiť zmenu farby mnohých materiálov.
- Uchovávajte výrobok na suchom mieste.

Ako sa má čítať schvaľovací štítok

- V tomto odseku je vysvetlené, ako sa má vykladať schvaľovací štítok (oranžový štítok).
- Štítok je dvojmo, pretože táto autosedačka je schválená pre dva druhy inštalácie vo vozidlách:
- **Systémy upevnenia SUREFIX** (označenie SEMI-UNIVERSAL znamená, že detská autosedačka je kompatibilná so systémom ISOFIX).
- **Systémy pripevnenia využívajúce statické alebo samonavíjacie trojbodové bezpečnostné pásy** (výraz UNIVERSAL označuje kompatibilitu autosedačky s vozidlami vybavenými týmto typom pásov).

- Na hornej strane štítku je zobrazená obchodná značka spoločnosti výrobcu a názov výrobku.
- Písmeno E v krúžku označuje európsky schvaľovací znak a číslo označuje krajinu, ktorá schvaľovací dokument vystavila (1: Nemecko, 2: Francúzsko, 3: Taliansko, 4: Holandsko, 11: Veľká Británia, 24: Írska republika).
- Schvaľovacie číslo: ak začína číslom 04, označuje to štvrtý dodatok (aktuálne platný) Nariadenia R44.
- Referenčná norma: UN/ECE R44/04.
- Výrobné číslo: pri vystavení schvaľovacieho dokumentu je každá autosedačka personalizovaná vlastným číslom.

PEG-PÉREGO S.p.A.



Spoločnosť Peg-Pérego S.p.A. je certifikovaná podľa ISO 9001. Tento certifikát zaručuje zákazníkovi a

spotrebiteľom transparentnosť a spoľahlivosť vzhľadom na pracovné postupy spoločnosti. Spoločnosť Peg Pérego môže kedykoľvek vykonať zmeny a úpravy na modeloch, ktoré sú popísané v tejto publikácii, ak si to budú vyžadovať technické alebo obchodné podmienky. Spoločnosť Peg Pérego je vždy k dispozícii svojim spotrebiteľom, aby čo najlepšie uspokojila všetky ich potreby a požiadavky. Z tohto dôvodu je pre

spoločnosť veľmi dôležitá a cenné oboznámiť sa s názormi našich zákazníkov. Preto vám budeme veľmi vďační, keď po použití nášho výrobku vyplníte DOTAZNÍK PRE ZISTENIE SPOKOJNOSTI ZÁKAZNÍKOV, ktorý nájdete na nasledujúcej internetovej adrese: www.pegperego.com. Prosíme vás o uvedenie prípadných postrehov a doporučení.

Asistenčná služba spoločnosti Peg-Pérego

Ak by ste náhodou časti modelu stratili alebo by sa poškodili, používajte výhradne originálne náhradné diely Peg Pérego. V prípade prípadných opráv, výmen, informácií o výrobkoch, predaji náhradných dielov a príslušenstva sa obráťte na servisnú sieť Peg Pérego, pričom uveďte, ak by ste ho mali k dispozícii, sériové číslo výrobku.

tel. 0039/039/60.88.213

fax 0039/039/33.09.992

e-mail assistenza@pegperego.it

internetová stránka

www.pegperego.com

HU_Magyar

Köszönjük, hogy a Peg-Pérego termékét választotta.

Gyerekkülés, Viaggio 2/3, "Univerzális" modell biztonsági övekkel

- 15-36 kg közti gyermekek esetén megfelel az ENSZ-EGB 44/04. számú európai szabványnak (kb. 3 – 12 éves korig).
- A legtöbb autótüléssel kompatibilis, de nem minddel.
- A gyerekkülés akkor helyezhető be megfelelően, ha a jármű használati és karbantartási útmutatója jelzi az "Univerzális" rögzítési rendszerekkel való kompatibilitását.
- Ez a gyerekkülés "univerzális" minősítésű, és szigorúbb megfelelőségi kritériumoknak tesz eleget, mint a korábbi, megfelelőségi címkével nem rendelkező modellek.
- A gyermekülés használata csak olyan járművek esetén engedélyezett, melyek hárompontos, statikus biztonsági övvel és visszahúzóval vannak felszerelve, továbbá megfelelnek az ENSZ-EGB 16. számú vagy ezzel egyenértékű előírásainak.
- Tilos a kétpontos vagy alhasi rögzítési ponttal rendelkező biztonsági övek használata.

Gyerekkülés, Viaggio 2/3, "Fél-univerzális" modell biztonsági övekkel és Surefix rendszerrel

- 15-36 kg közti gyermekek esetén megfelel az ENSZ-EGB 44/04. számú európai szabványnak (kb. 3-12 éves korig).
- Ez a gyerekkülés a "fél-univerzális"

kategóriába tartozik és a használati útmutatóban található felsorolásban lévő autómódellekhez használható.

- A gyermekülés használata olyan járművek esetén is engedélyezett, melyek hárompontos, statikus biztonsági övvel és visszahúzóval vannak felszerelve, továbbá megfelelnek az ENSZ-EGB 16. számú vagy ezzel egyenértékű előírásoknak.
- Tilos a kétpontos vagy alhasi rögzítési ponttal rendelkező biztonsági övek használata.

⚠ VIGYÁZAT

• Alaposan olvassa el a használati útmutatót, és ne dobja ki azt, mert a jövőben még szüksége lehet rá. Az utasítások figyelmen kívül hagyása esetén a gyermeket súlyos baleset érheti.

• A Viaggio 2/3 terméket felnőttek kell összeállítani és beszerelni. **A gyermekülést úgy kell összeszerelni és beszerelni az autóbába, hogy a gyermek nem ül benne.**

- Utazás közben ne tartsa a gyermeket a karjaiban és ne hagyja, hogy az autóülésen üljön. Hirtelen fékezés esetén még alacsony sebesség mellett is könnyedén előrerepülhet a gyermek.
- Ne dugja be az ujjait a szerkezetbe.
- Fordítson külön figyelmet a csomagokra és az egyéb tárgyakra, melyek ütközéskor megebesíthetik a gyermekülésben ülő gyermeket.
- Ne használjon a leírtaktól eltérő beszerelési eljárást, mivel az a gyermekülés levezetését okozhatja.
- Ellenőrizze, hogy a gyermekülés az autóüléshez rögzítő hárompontos biztonsági öv megfelelően feszés-e és

nincs-e megcsavarodva.

- Ne hagyja felügyelet nélkül az autót, ha a gyermek a gyereklülésben ül: akkor is figyeljen oda a gyermekre, ha alszik.
- Utazás közben soha ne vegye ki a gyereket a gyereklülésből.
- Ellenőrizze, hogy a gyereklülést nem akadályozza-e az ülés valamely mozgó alkatrésze vagy az ajtó.
- Állítsa be a biztonsági övek magasságát és feszességét, közben pedig ellenőrizze, hogy megfelelően illeszkednek-e a gyermek testéhez, anélkül, hogy túlzott nyomást fejtenének ki rá. Ellenőrizze, hogy a biztonsági öv nincs-e megcsavarodva, illetve, hogy a gyermek nem tudja-e kikapcsolni azt.
- Ne hagyja a gyermekülést az autóban, ha közvetlen napsugárzás éri, mivel egyes részei túlmelegedhetnek és sérüléseket okozhatnak a gyermek érzékeny bőrén. Mielőtt beültetné a gyermeket, ellenőrizze, hogy az ülés nem melegedett-e fel túlságosan.
- Ne használja a gyereklülést a bélés nélkül. A bélés nem helyettesíthető másik béléssel a gyártó kifejezett jóváhagyása nélkül, mivel ez az ülés szerves része, és biztonsági okokból alapvető fontosságú.
- Ne távolítsa el vagy cserélje ki a polisztrén részeket, mivel ezek kulcsfontosságú szerepet játszanak a biztonság érdekében.
- Ha kétségei vannak, lépjen kapcsolatba a gyártóval vagy a gyereklülés forgalmazójával.
- A termék folyamatos sorozatszámmal rendelkezik.
- Ne távolítsa el a ráragasztott vagy rávarrt címkéket. Ezen címkék eltávolításakor előfordulhat, hogy a termék elveszti

bizonyos szabványoknak való megfelelését.

- Ne használja a gyerekülést, ha törött, ha egyes részei hiányoznak, ha másodkézből származik, ha baleset következtében súlyos behatások érték, mert szerkezeti sérülhetett és veszély forrása lehet.
- Ne módosítsa a terméket.
- A javítások, alkatrészek cseréje és a termékre vonatkozó információk tekintetében forduljon a szervízhez. További információkért tekintse meg a használati útmutató utolsó oldalát. Amennyiben a gyerekülést Isofix rendszerrel rögzítette, ne válassa le a fittingekről. Amennyiben a gyerekülést csak a biztonsági övekkel rögzítette, lehetősége van kivenni és a csomagtartóba helyezni, ha nem használja azt.
- Ne használjon olyan kiegészítőket, melyet a gyártó vagy a megfelelő hatóságok nem hagytak jóvá.

1 FONTOS

- "Viaggio 2/3": ezt a 2/3 csoportú gyerekülést a menetiránynak megfelelően kell beszerelni.
- A "Viaggio 2/3" gyerekülés ne szerelje be a menetiránnyal ellentétes vagy arra merőleges irányba.
- Azt javasoljuk, hogy a gyerekülést minden esetben a hátsó ülésre, a sofőrrel ellentétes oldalra szerelje fel.
- Amennyiben a gyerekülést az első ülésre szereli fel, azt javasoljuk, hogy a műszerfalról a lehető legtávolabb helyezze el azt.
- Amennyiben problémába ütközik a Viaggio 2/3 beszerelése közben, próbálja meg felemelni a fejtámlát

anélkül, hogy eltávolítaná azt.

2 A termék részei

Ellenőrizze a csomag tartalmát és amennyiben valami hiányzik, vegye fel a kapcsolatot az Ügyfélszolgálatl.

– A gyerekülés részei a következők: 1 fejtámla (a), 1 háttámla (b), 1 ülés (c). A termék az eredeti csomagolásában, használatra készen kerül forgalomba és nem igényel semmiféle speciális összeszerelési műveletet.

A termék jellemzői

3• Emelje fel a gyerekülés fejtámláját addig, míg egy kattán hangot nem hall (A. ábra).

A háttámla a két zár között mozgatható, ahogy az a B. ábrán is látható.

4• A háttámla 6 pozícióra állítható be. Emelje fel a háttámla hátsó részén található fogantyút és állítsa a kívánt magasságra.

 FONTOS: a gyermek növekedésének megfelelően, folyamatosan állítsa be a magasságot.

 FONTOS: a művelet befejezése után próbálja meg elmozdítani a fejtámlát, így meggyőződhet róla, hogy megfelelően a helyére került-e.

5• A Viaggio2/3 két oldalsó, eltávolítható italtartóval is rendelkezik.

6• A maximális kényelem biztosítása érdekében a Viaggio2/3 egy hátradönthető rendszerrel is rendelkezik. Az ülés hátradöntéséhez húzza meg az elől található kart, majd ezzel egyidőben döntse hátra az ülést.

7• Amennyiben lehetséges, az autó háttámláját akkor döntse hátra, amikor a

gyermek alszik, majd ezután döntse hátra a gyermekülés háttámláját ugyanolyan dőlésszöggel.

A Viaggio 2/3 háttámlája automatikusan alkalmazkodik az autó háttámlájának dőlésszögéhez, ezzel is garantálva a gyermek kényelmét.

A gyermekülés rögzítése a biztonsági övekkel és a Surefix rendszerrel Isofix kampókkal ellátott járművek esetén

Ez a módszer csak abban az esetben használható, ha a jármű Isofix kampókkal is rendelkezik. A kampókkal és azok elhelyezkedésével kapcsolatos további információért tekintse meg az autó használati útmutatóját. **A Surefix rendszer nagyobb biztonságot biztosít, de nem helyettesíti a biztonsági övek funkcióját.**

8• A Surefix kampók kiengedéséhez a képen látható módon nyomja meg az ülés elején található gombot, majd manuálisan húzza ki őket.

9• Rögzítse a Surefix csatlakozókat az autó ülésén lévő Isofix kampókhoz, majd ellenőrizze, hogy a helyükre "kattantak-e" (A nyíl). Feszítse meg az övet és ezzel egyidőben tolja a gyermekülést (B nyíl) az autó ülésének háttámlája felé (C nyíl).

▲ FONTOS: a művelet befejezése után próbálja meg megmozdítani az ülést, így meggyőződhet róla, hogy az Isofix fittingek megfelelően csatlakoznak-e az Isofix fittingekhez.

10• A gyermekülés Surefix csatlakozóinak Isofix kampókról történő leválasztásához nyomja meg az ülés elején található

gombot, így a képen látható módon, manuálisan, a kampókon lévő biztonsági kar segítségével tudja szétválasztani ezeket.

A gyermekülés rögzítése a biztonsági övek segítségével Isofix rendszerrel NEM rendelkező autók esetén

11• A képen látható módon helyezze a Viaggio 2/3 gyermekülést az autó ülésére a menetiránynak megfelelően, majd ültesse a gyermeket az ülésre.

A gyermek rögzítése a Viaggio 2/3 gyermekülésben

12• A gyermeket a képen látható módon, a biztonsági övek segítségével csatolja be.

13• Csatolja be a biztonsági övet, és győződjön meg róla, hogy a helyére kattant-e. A képen látható módon állítsa be a biztonsági öv két részét.

14• A rögzítés befejezéséhez átlósan nyomja be a biztonsági övet a gyermek válla feletti nyílásba.

▲ FONTOS: amennyiben az öv meglazult, feszítse meg. Biztosítsa, hogy az öv minden esetben feszes legyen és ne legyen megcsavarodva.

15• A biztonsági övek akkor vannak a megfelelő pozícióban, ha a gyermek vállalai a biztonsági övek metszéspontja alatt helyezkednek el, ahogy azt az ábra mutatja.

▲ FONTOS: a biztonsági övnek nem szabad túl sokkal a gyermek vállalai fölött vagy alatt lenniük.

A huzat eltávolítása

A Viaggio 2/3 huzatának eltávolításához NE válassza szét a három elemet – fejtámla, háttámla, ülés – hanem tartsa őket egyben.

AZ ÜLÉSHUZAT ELTÁVOLÍTÁSA:

16• Az ábrán látható sorrendet követve válassza le a kisméretű kampókat a csatlakoztatási pontokról. Távolítsa el a központi övet.

17• Az ábrán látható módon távolítsa el a merev rögzítőket.

A HÁTTÁMLA HUZATÁNAK ELTÁVOLÍTÁSA:

18• Az ábrán látható módon kifelé húzva távolítsa el a hátsó fedelet.

19• Távolítsa el az összes elasztikus hevedert.

20• Távolítsa el a zsákokat.

A FEJTÁMLA HUZATÁNAK ELTÁVOLÍTÁSA:

21• A képen látható módon a fejtámla hátsó részének kifelé tolásával és a képen látható két elasztikus szalag kiengedésével távolítsa el a fedelet.

22• Távolítsa el a zsákokat.

A párnázat karbantartása

Kefélje át a textilrészeket a portalanításhoz.

- A mosógépben maximum 30°C-on, kímélő mosással és rövid centrifugálással mossa ki.
- Ne használjon klórtartalmú fehérítőt.
- Ne vasalja.
- Ne vegytisztítsa.
- A foltok eltávolításához ne használjon

oldószereket.

- Ne tegye szárítógépbe.



A zsák huzatának cseréje AZ ÜLÉS ÚJRAHUZATOZÁSA:

- A merev rögzítőket kapcsolja hozzá az ülés anyagához, meggyőződve arról, hogy a kampók előre állnak.
- Rögzítse a kisméretű kampókat az üléshez a három külsőbbiktől kezdve, dugja be a központi övet a nyílásba, majd rögzítse a két belső kampót.
- Erősítse fel az oldalsó automata gombokat.

A HÁTTÁMLA ÚJRAHUZATOZÁSA:

- 23•** Illeszze a zsákokat a helyére úgy, hogy a textil alsóbb részét a fejtámla mögé dugja, ahogy az ábra mutatja.
- 24•** Rögzítse az összes elasztikus hevedert.
- 25•** Tegye helyére a fedelet, az alsó résszel kezdve, és a felső résszel folytatva.

A FEJTÁMLA ÚJRAHUZATOZÁSA:

- Rögzítse a zsákokat a helyére, ügyelve a fehér polisztrén részre.
 - Rögzítse az összes elasztikus hevedert.
- 26•** Tegye helyére a fedelet, az alsó résszel kezdve, és a felső résszel folytatva.

Sorozatszámok

27• Az ülés alatt a következő információkat találja a Viaggio 2/3 gyereküléssel kapcsolatban: terméknév, gyártási dátum és sorozatszám.

28• A szabványokat, melynek a Viaggio 2/3 gyerekülés megfelel, a háttámla hátsó

részének alsó részén találja.

A termék tisztítása

- A termék minimális karbantartást igényel. A tisztító és karbantartó műveleteket csak felnőttek végezhetik.
- Valamennyi mozgó rész tisztántartása javasolt, és amennyiben az szükséges.
- Egy nedves törülőruhával rendszeresen tisztítsák meg a műanyagból készült részeket, ne használjanak oldószereket vagy egyéb hasonló termékeket.
- A szövetrészeket kefélik le a por eltávolításához.
- Ne tisztítsák a polisztirolból készült ütésfelfogó elemet oldószerekkel vagy egyéb hasonló termékkel.
- Övják a terméket a légköri hőerőktől, víztől, esőtől vagy hótól; a folytonos és hosszadalmas napsütésnek való kitétel sok alapanyagban színváltozást okozhat.
- Száraz helyen tárolják a terméket.

A megfelelőségi címke értelmezése

- Ez a bekezdés elmagyarázza, hogyan értelmezze a megfelelőségi címkét (narancssárga címke).
- A címke kettős, mert ez a gyereklülés az autóba szerelés két típusának is megfelel:
- **SUREFIX rögzítőrendszer** (a FÉL-UNIVERZÁLIS jelölés azt jelzi, hogy a gyereklülés kompatibilis az ISOFIX rendszerrel).
- **Statikus vagy automata hárompontos biztonsági övvel rendelkező rögzítési rendszerek** (az UNIVERZÁLIS elnevezés azt jelzi, hogy a gyereklülés kompatibilis az ilyen típusú biztonsági övvel felszerelt járművekkel).

- A címke teteje a gyártó cég márkajelét és a termék nevét tünteti fel.
- A körbe foglalt E betű az európai megfelelőséget jelzi, a szám pedig azt az országot, ahol a megfelelőséget tanúsították (1: Németország, 2: Franciaország, 3: Olaszország, 4: Hollandia, 11: Nagy-Britannia, 24: Ír Köztársaság).
- **Megfelelőség száma:** ha 04-gyel kezdődik, ez a 44. számú előírás 4. módosítását jelzi (amely jelenleg hatályos).
- **Referencia-szabvány:** EN527-EGB 44/04.
- **Termék sorozatszám:** a megfelelőség kiállításakor minden egyes gyereklülés egyedi azonosítást kap a saját száma révén.

PEG-PÉREGO S.p.A.



A Peg-Pérego Rt. ISO 9001 tanúsítással rendelkezik. A tanúsítvány a vállalati munkamódszer

rendszerzettségének és az abban való bizalomnak a garanciáját kínálja az ügyfeleknek és a fogyasztóknak. A Peg Pérego az ebben a kiadványban ismertetett modelleknél műszaki vagy kereskedelmi jellegű okokból kifolyólag bármikor végrehajthat módosításokat. A Peg Pérego a Fogyasztói rendelkezésére áll minden igényük legjobb kielégítése céljából. Ehhez az Ügyfeleink véleményének megismerése számunkra rendkívül fontos és értékes. Ezért nagyon hálásak lennénk, ha a termékünk használatbavétele után kitöltöntenék a FOGYASZTÓI ÉRTÉKELÉSI KÉRDŐÍVET és abban feltüntetnék az esetleges észrevételeiket vagy ötleteiket; a kérdőívet az alábbi internetes weboldalunkon

találják meg: www.pegperego.com

Peg-Pérego vevőszolgálat

Ha a modell részei véletlenül elvesznek vagy megsérülnek, akkor csak eredeti Peg Pérego cserealkatrészeket használjanak! Az esetleges javítások, cserék, a termékekkel kapcsolatos információk valamint az eredeti alkatrészek és tartozékok értékesítése ügyében vegyék fel a kapcsolatot a Peg Pérego Vevőszolgálatával, meghatározva a termék sorozatszámát, amennyiben a rendelkezésükre áll.

tel. 0039/039/60.88.213

fax 0039/039/33.09.992

e-mail assistenza@pegperego.it

internetes weboldal

www.pegperego.com

SL_Slovenščina

Hvala, ker ste izbrali izdelek Peg-Pérego.

Avtosedež Viaggio 2/3, univerzalni model ("Universal") s pasovi

- Homologiran v skladu z evropskim standardom UN/ECE R44/04 za otroke težke od 15 do 36 kg (približno od 3 – 12 let).
- Primeren za večino sedežev v vozilih, vendar ne za vse.
- Avtosedež lahko pravilno namestite, če je v priročniku za uporabo in vzdrževanje vozila navedena združljivost z varnostnimi sistemi za univerzalno (»Universalk«) pripenjanje.
- Ta avtosedež ima oznako »Universalk« v skladu s strojimi merili za homologacijo v primerjavi s predhodnimi modeli, ki nimajo nalepke o homologaciji.
- Varnostni avtosedež se sme uporabljati le v odobrenih vozilih s statičnimi tritočkovnimi pasovi in zatezalnikom, homologiranimi v skladu s predpisom UN/ECE R 16 ali enakovrednimi predpisi.
- Ni dovoljena uporaba dvotočkovnih ali trebušnih varnostnih pasov.

Avtosedež Viaggio 2/3, poluniverzalni model ("Semi-Universal"), s pasovi in sistemom Surefix

- Homologiran v skladu z evropskim standardom UN/ECE R44/04 za otroke težke od 15 do 36 kg (približno od 3-12 let).
- Ta avtosedež je klasificiran kot

poluniverzalen ("semi-universal") in ga lahko pritrđimo na sedeže tistih modelov avtomobilov, ki so navedeni v seznamu, priloženem tem navodilom.

- Avtosedež se lahko uporablja tudi v odobrenih avtomobilih, opremljenih z varnostnimi pasovi s tremi statičnimi pritrđišči in zatezalnikom, ki so homologirani v skladu s standardom UN/ECE R°16 ali enakovrednimi predpisi.
- Ni dovoljena uporaba dvotočkovnih ali trebušnih varnostnih pasov.

⚠ OPOZORILO

• Pred uporabo natančno preberite navodila in jih shranite na varnem mestu za kasnejšo uporabo. Če navodil za nameščanje ne boste strogo upoštevali, lahko to pomeni resno nevarnost za vašega otroka.

• Avtosedež Viaggio 2/3 Convertible mora vedno sestaviti in namestiti odrasla oseba. **Sestavljanje in nameščanje je treba vedno izvesti, ko otrok ne sedi v avtosedežu.**

- Med vožnjo otroka nikoli ne držite v naročju in nikoli ne pustite, da se pelje drugače, kakor pripet v avtosedežu. Tudi ob nenadnem zaviranju med počasno vožnjo lahko otroka kaj hitro vrže naprej.
- V mehanizme ne vtikajte prstov.
- Še posebej bodite pozorni na prtljago ali druge predmete, ki bi lahko poškodovali otroka v avtosedežu v primeru avtomobilske nesreče.
- Ne uporabljajte načinov za nameščanje, drugačnih od navedenih, ker se lahko avtosedež zaradi napačnega nameščanja odpne.
- Prepričajte se, da je avtomobilski

tritočkovni varnostni pas za pritrđitev avtosedeža vedno lepo napet in da ni zavozlan.

- Avtomobila ne puščajte brez nadzora, če se v njem nahaja otrok v avtosedežu: pazite na otroka tudi med spanjem.
- Otroka nikoli ne jemljite iz avtosedeža med vožnjo.
- Pazite, da se avtosedež ne zatakne v gibljiv del avtomobilskega sedeža ali v vrata.
- Nastavite višino in napetost pasov in preverite ali se prilagajajo otrokovemu telesu, ne da bi ga utesnjevali. Preverite, da varnostni pas ni zavozlan in da ga otrok ne more sam odpeti.
- Nikoli ne puščajte avtosedeža v avtomobilu na soncu, ker se lahko nekateri deli pregrejejo in poškodujejo nežno otrokovo kožo. Preverite ali avtosedež ni prevroč, preden položite vanj otroka.
- Avtosedeža ne uporabljajte brez prevleke iz blaga. Prevleke ne smete zamenjati s tako, ki je proizvajalec ni odobril, saj je sestavni del avtosedeža in bistvena sestavina varnostnih ukrepov.
- Ne odstranite ali zamenjajte delov iz polistirena, ker so bistvenega pomena za varnost.
- V primeru dvomov se obrnite na proizvajalca ali prodajalca tega avtosedeža.
- Ta izdelek ima zaporedno serijsko številko.
- Ne odlepljajte nalepk in našitkov. Brez njih lahko izdelek postane neskladen z veljavnimi predpisi.
- Avtosedeža ne uporabljajte, če je počen, polomljen ali če na njem manjkajo deli,

če je bil že rabljen ali če je že preživel avtomobilsko nesrečo, saj bi to lahko pomenilo, da so v njem izjemno nevarne strukturne napake.

- Ne spreminjajte izdelka.
 - Za morebitna popravila, zamenjavo delov in informacije o izdelku se obrnite na službo za pomoč uporabnikom.
- Informacije so na zadnji strani priročnika. Če je avtosedež pritrjen na svoje mesto s pritrdili Isofix, ga ne odstranite s teh pritrdil.

Če je avtosedež pritrjen na svoje mesto samo z varnostnimi pasovi, ga lahko odstranite in shranite v prtljažnik, kadar ga ne uporabljate.

- Ne uporabljajte dodatkov, ki jih nista odobrila proizvajalec ali pristojni organi.

1 POMEMBNO

• "Viaggio 2/3": ta avtosedež skupine 2/3 je treba namestiti v avtomobil v smeri vožnje.

• Avtosedeža "Viaggio 2/3" ne nameščajte v nasprotni smeri ali prečno glede na smer vožnje vozila.

• Svetujemo vam, da avtosedež vedno namestite na zadnji sedež na sovoznikovi strani.

• Če avtosedež namestite na sprednji sedež, svetujemo, da ga postavite tako, da je karseda odmaknjen od armaturne plošče.

• V primeru težav pri nameščanju avtosedeža Viaggio 2/3 poskusite dvigniti naslonjalo za glavo, ne da bi ga odstranili.

2 Sestavni deli izdelka

Preglejte vsebino paketa in se obrnite na

službo za pomoč uporabnikom, v primeru da manjkajo posamezni deli.

_ Avtosedež vsebuje: 1 naslonjalo za glavo (a), 1 naslonjalo za hrbet (b), 1 sedalo (c). Izdelek, dobavljen v svoji originalni embalaži, je pripravljen za uporabo in ne potrebuje posebnega postopka sestavljanja.

Lastnosti izdelka

3• Dvignite naslonjalo za hrbet avtosedeža, dokler ne klikne (sl. A). Naslonjalo za hrbet se lahko premika med zaporama, kot prikazuje slika B.

4• Naslonjalo za glavo lahko nastavite v 6 položajev. Dvignite ročico na zadnji strani naslonjala za hrbet in jo postavite v željeno višino.

 **POMEMBNO:** z rastjo otroka je treba prilagoditi višino velikosti otroka.

 **POMEMBNO:** po izvršenem postopku poskusite premakniti naslonjalo za glavo, da preverite ali je pravilno pritrjeno na svoje mesto.

5• Avtosedež Viaggio2/3 je opremljen z dvema odstranljivima stranskima držaloma za pijačo.

6• Avtosedež Viaggio2/3 je opremljen s sistemom za nagibanje, ki zagotavlja največje udobje. Da bi avtosedež nagnili, povlecite ročico na sprednji strani in istočasno dvignite sedež.

7• Po možnosti nagnite naslonjalo za hrbet avtomobilskega sedeža, medtem ko otrok spi, nato pa nagnite naslonjalo za hrbet avtosedeža pod enakim kotom. Naslonjalo za hrbet avtosedeža Viaggio 2/3 se bo prilagodilo nagibu naslonjala za hrbet avtomobilskega sedeža in zagotovilo vašemu otroku še večje udobje.

Pritrditev avtosedeža z varnostnimi pasovi in pritrčili Surefix **Za avtomobile, opremljene s kljukicami Isofix**

Ta način se lahko uporablja samo, če je avtomobil opremljen s kljukicami Isofix. Dodatne informacije o razpoložljivosti teh kljukic in o njihovi lokaciji vsebuje navodilo priročnika avtomobila. **Pritrdila Surefix zagotavljajo večjo varnost, vendar ne morejo zamenjati funkcije varnostnih pasov.**

8• Za raztezanje kljukic Surefix pritisnite gumb na sprednji strani znotraj prevleke, kot prikazuje slika, in jih ročno raztegnite.

9• Priključke Surefix pritrдите na kljukice Isofix na avtomobilskem sedežu in preverite ali so "kliknili" na svoje mesto (puščica A). Zategnite pas in istočasno potisnite avtosedež (puščica B) proti naslonjalu za hrbet avtomobilskega sedeža (puščica C).

▲ POMEMBNO: po zaključku postopka poskusite premakniti sedež, da ugotovite ali so pritrčila Isofix pravilno pripeta.

10• Za odpenjanje priključkov Surefix na avtosedežu s kljukic Isofix pritisnite gumb na prednji strani znotraj prevleke in sprostite priključne pasove, nato pa jih ročno odprite s pritiskom na varnostni vzvod, ki se nahaja na kljukicah, kot prikazuje slika.

Pritrditev avtosedeža z varnostnimi pasovi **Za avtomobile, ki NISO opremljeni s pritrčili Isofix**

11• Avtosedež Viaggio 2/3 postavite na

avtomobilski sedež v smeri vožnje, kot prikazuje slika, in položite otroka na sedež. Kako zavarujete svojega otroka na avtosedežu Viaggio 2/3

12• Otroka zavarujte z avtomobilskim varnostnim pasom, kot prikazuje slika.

13• Varnostni pas pritrдите na avtomobil, tako da se zaskoči na svoje mesto. Oba dela pasu namestite, kot je prikazano na sliki.

14• Postopek pritrditve zaključite z diagonalnim vstavljanjem varnostnega pasu v zgornjo režo nad rameni otroka.

▲ POMEMBNO: če je pas ohlapen, ga zategnite. Vedno preverite ali je pas napet in da ni zavozlan.

15• Varnostni pasovi so pravilno nameščeni, če so ramena otroka pod sečiščem varnostnih pasov, kot prikazuje slika.

▲ POMEMBNO: varnostni pasovi ne smejo biti ne previsoki, ne prenizki glede na otrokova ramena.

Kako odstranimo prevleko

Pri odstranjevanju prevleke avtosedeža Viaggio 2/3 NE odprite treh elementov - naslonjala za glavo, naslonjala za hrbet, sedala - pustite jih sestavljene.

ODSTRANJEVANJE PREVLEKE S SEDALA:

16• Kljukice na prevleki sedala odprite s pritrđišč in sledite postopku, ki ga prikazuje slika. Odstranite srednji pas.

17• Odstranite toge vezi, kot prikazuje slika.

ODSTRANJEVANJE PREVLEKE Z NASLONJALA ZA HRBET:

18• Odstranite zadnji pokrov, tako da ga

potegneta navzven, kot prikazuje slika.

19• Odstranite vse elastične jermene.

20• Odstranite prevleko.

ODSTRANJEVANJE PREVLEKE Z NASLONJALA ZA GLAVO:

21• Odstranite pokrov za zadnje strani naslonjala za hrbet, tako da ga potegneta navzven in sprostite oba elastična trakova, kot prikazuje slika.

22• Odstranite prevleko.

Vzdrževanje blazinjenja

S krtačko odstranite prah za delov iz blaga.

• Strojno operite pri temperaturi maks. 30 °C, s programom za občutljivo perilo in s kratkim ciklom ožemanja.

• Ne uporabljajte klorovega belila.

• Ne likajte.

• Ne uporabljajte kemičnega čiščenja.

• Madežev ne odstranjujte s topli.

• Ne uporabljajte sušilca za perilo z vrtljivim bobnom.



Kako ponovno namestimo prevleko

PONOVNO NAMEŠČANJE PREVLEKE SEDEŽA:

• Vstavite toge vezi v tkanino sedala in preverite ali štrlijo ven kljukice.

• Kljukice pritrđite na sedalo, tako da začnete pri zunanjih treh, srednji pas vstavite v režo in pritrđite prvi dve notranji kljukici.

• Pritrdite stranske avtomatske gumbce.

PONOVNO NAMEŠČANJE PREVLEKE NASLONJALA ZA HRBET:

23• Prevleko namestite tako, da vstavite spodnji del tkanine za naslonjalo za glavo, kot prikazuje slika.

24• Pritrdite vse elastične jermene.

25• Namestite prevleko, tako da začnete pri spodnjem delu in se pomikate navzgor.

PONOVNA NAMESTITEV PREVLEKE NASLONJALA ZA GLAVO:

• Pri nameščanju prevleke pazite na del iz belega polistirena.

• Pripnite vse elastične jermene.

26• Namestite pokrov, tako da začnete pri spodnjem delu in se pomikate navzgor.

Serijske številke

27• Na dnu avtosedeža Viaggio 2/3 so naslednje informacije: ime izdelka, datum izdelave in serijska številka.

28• Homologacijska nalepka za Viaggio 2/3 se nahaja na zadnjem spodnjem delu naslona avtosedeža.

Čiščenje izdelka

• Izdelek ne potrebuje veliko vzdrževanja. Čistijo in vzdržujejo ga lahko samo odrasli.

• Svetujemo vam, da redno čistite vse premikajoče se dele in jih.

• Plastične dele redno brišite z vlažno krpo. Ne uporabljajte topli ali drugih podobnih izdelkov.

• Blago skrtačite, da z njega odstranite prah.

• Naprave za blaženje udarcev in polistirena ne čistite s topli ali drugimi podobnimi izdelki.

• Izdelek zaščitite pred atmosferskimi vplivi, vodo, dežjem ali snegom; daljše izpostavljanje soncu lahko povzroči spremembo barve veliko materialov.

- Izdelek hranite v suhem prostoru.

Kako beremo odobritveno nalepko

• V tem poglavju je razloženo, kako beremo odobritveno nalepko (oranžna nalepka).

• Na avtosedežu sta dve nalepki, saj je odobren za pritrjevanje v avtomobilu na dva načina:

• **S sistemom za pripenjanje SUREFIX** (napis SEMI-UNIVERSAL označuje združljivost avtosedeža s sistemom ISOFIX).

• **S statičnim tritočkovnim pasom ali s takim z navojnim kolescem** (napis UNIVERSAL označuje združljivost avtosedeža z vozili s tem varnostnim pasom).

• Na vrhu nalepke je znak proizvajalca in ime izdelka.

• Črka E v krogcu je znak evropske odobritve, številka pa pomeni državo, ki je odobritev izdala (1: Nemčija, 2: Francija, 3: Italija, 4: Nizozemska, 11: Velika Britanija, 24: Republika Irska).

• Številka odobritve: če se začne z 04, pomeni, da gre za četrti popravek (trenutno veljaven) pravilnika R44.

• Ustrezní standard: UN/ECE R44/04.

• Serijska številka proizvodnje: ob izdaji odobritve dobi vsak avtosedež svojo številko.

PEG-PÉREGO S.p.A.



Peg Pérego S.p.A. ima certifikat ISO 9001. Certifikat za stranke in uporabnike pomeni garancijo transparentnosti

in zaupanja v delo podjetja. Peg Perego se lahko kadarkoli odloči, da bo spremenil modele, objavljene v katalogu, najsi bo to zaradi tehničnih ali podjetniških razlogov. Peg Pérego je vedno na voljo svojim strankam, da v kar največji meri izpolni njihove potrebe. Zato je za nas zelo pomembno, da poznamo mnenje svojih strank. Hvaležni vam bomo, če si boste, ko boste uporabili naš izdelek, vzeli čas in izpolnili VPRAŠALNIK O ZADOVOLJSTVU STRANK, ki ga boste našli na naših spletnih straneh, na naslovu: www.pegperego.com

Center za pomoč uporabnikom

Če izgubite ali poškodujete sestavni del izdelka, uporabite izključno originalne rezervne dele Peg Pérego. V primeru popravil, zamenjav, podatkov o izdelku in naročila originalnih nadomestnih delov in dodatkov, se obrnite na službo za pomoč uporabnikom Peg Perego, pri tem pa navedite serijsko številko izdelka, če je le-ta navedena.

Tel. 0039/039/6088213

Faks. 0039/039/3309992

E-pošta: assistenza@pegperego.it

E-pošta: www.pegperego.com

RU_Русский

Благодарим за выбор продукции компании Peg-Pérego!

Автокресло, Viaggio 2/3, модель «Универсальная», с ремнями

- Сертифицировано согласно европейскому стандарту UN/ECE R44/04 для детей весом от 15 до 36 кг (примерно 3-12 лет).
- Совместимо с большинством автомобильных сидений, однако не со всеми.
- Детское автокресло можно установить правильным образом, если в инструкции к транспортному средству и книжке технического обслуживания указана совместимость с «универсальными» системами крепления.
- Это детское автокресло классифицировано как «универсальное» и соответствует более строгим критериям по сравнению с предыдущими моделями, не имевшими такой сертификационной таблички.
- Детское автокресло можно использовать только в одобренных автомобилях, оснащенных ремнями безопасности с тремя статическими точками крепления и натяжителем, сертифицированных согласно стандарту UN/ ECE R¹⁶ или аналогичным нормативам.
- Запрещается использование ремней безопасности с двумя точками крепления или поясного ремня.

Автокресло, Viaggio 2/3, модель «Полууниверсальная», с ремнями и системой Surefix

- Сертифицировано согласно европейскому стандарту UN/ECE R44/04 для детей весом от 15 до 36 кг (примерно 3-12 лет).
- Это детское автокресло классифицировано как «полууниверсальное» и может устанавливаться на сиденьях автомобилей, модели которых указаны в списке, прилагаемом к этой инструкции.
- Детское автокресло можно использовать также в одобренных автомобилях, оснащенных ремнями безопасности с тремя статическими точками крепления и натяжителем, сертифицированных согласно стандарту UN/ ECE R¹⁶ или аналогичным нормативам.
- Запрещается использование ремней безопасности с двумя точками крепления или поясного ремня.

▲ ВНИМАНИЕ!

- Перед эксплуатацией автокресла внимательно прочитайте инструкции и храните их в безопасном месте для использования в дальнейшем. Несоблюдение всех инструкций по установке может подвергнуть вашего ребенка серьезной опасности.
- Операции по сборке и установке автокресла Viaggio 2/3 должны выполнять взрослые. Во время сборки и установки автокресла ребенок не должен находиться в нем.

- Во время поездки не держите ребенка на руках и не позволяйте ему находиться на сиденье автомобиля. При внезапном торможении даже на низкой скорости ребенок может выскользнуть, и его может бросить вперед.
- Не вставляйте пальцы в механизм.
- Уделяйте особое внимание размещению багажа и других предметов, которые могут травмировать ребенка в автокресле в случае аварии.
- Не применяйте другие методы установки, помимо рекомендованных, поскольку это может привести к отсоединению автокресла.
- Убедитесь, что трехточечный ремень безопасности, используемый для крепления автокресла в машине, имеет надлежащее натяжение и не перекручен.
- Не оставляйте машину с ребенком, сидящим в автокресле, без присмотра: следите даже за спящим ребенком.
- Запрещается вынимать ребенка из автокресла в движущемся автомобиле.
- Убедитесь, что детское автокресло не перекрывается движущимися частями сиденья или дверью.
- Отрегулируйте высоту и натяжение ремней, убедитесь в том, что они прилегают к телу ребенка, но не давят на него. Проверьте, не перекручен ли ремень безопасности, и не сможет ли ребенок его отстегнуть.
- Не оставляйте автокресло в машине под прямыми лучами солнца, поскольку некоторые детали могут нагреться и травмировать нежную кожу ребенка; прежде чем посадить ребенка,

убедитесь, что сиденье не слишком горячее.

- Не используйте детское автокресло без обивки: ее нельзя заменить другой обивкой, не сертифицированной производителем специальным образом, поскольку эта обивка является неотъемлемой частью изделия, важной для обеспечения безопасности.
- Не удаляйте и не заменяйте полистироловые части, поскольку они важны для обеспечения безопасности.
- При наличии сомнений обратитесь к производителю или продавцу этого детского автокресла.
- Эта модель имеет сквозную серийную нумерацию.
- Не удаляйте наклейки и нашивки, поскольку это может нарушить соответствие изделия стандартам.
- Не используйте детское автокресло в таких случаях: оно сломано, отсутствуют компоненты, изделие приобретено из вторых рук или подвергалось значительным ударным нагрузкам в результате аварии, поскольку это может привести к разрушению его структуры.
- Не вносите изменения в изделие.
- Для ремонта, замены компонентов и получения информации об изделии обращайтесь в службу послепродажного обслуживания. Дополнительные сведения приведены на последней странице этого руководства. Если детское автокресло было установлено с помощью креплений Isofix, не отсоединяйте его от креплений. Если автокресло установлено только с помощью ремней безопасности, неиспользуемое изделие

M
C
•
у
к

1
•
2
н
•
2
и
д
•
п
с
н
п
у
а
р
р
•
у
п
с

2
Р
п
с
—
В
1
В
э
с

можно снять и хранить в багажном отделении.

• Не используйте принадлежности, не утвержденные производителем или компетентными органами.

1_ ▲ ВАЖНО!

• Viaggio 2/3: это автокресло группы 2/3 следует устанавливать по направлению движения.

• Не устанавливайте автокресло Viaggio 2/3 в направлении, противоположном или перпендикулярном направлению движения.

• Рекомендуется всегда плотно притягивать детское автокресло к сидению автомобиля при установке на задних сиденьях и со стороны пассажира.

• Если детское автокресло установлено на переднем сиденье автомобиля, рекомендуется размещать его как можно дальше от приборной доски.

• Если у вас возникли проблемы при установке автокресла Viaggio 2/3, попробуйте поднять подголовник, не снимая его.

2_ Компоненты изделия

Рассмотрите содержимое упаковки и при отсутствии каких-либо компонентов обратитесь в сервисную службу.

В комплект детского автокресла входят: 1 подголовник (а), 1 спинка (b), 1 сиденье (с). Изделие, поставляемое в оригинальной упаковке, готово к эксплуатации и не требует специальных сборочных операций.

Характеристики изделия

3• Подымайте спинку детского автокресла, пока не услышите щелчок (рис. А). Спинка может перемещаться между двумя фиксаторами, как показано на рисунке В.

4• Подголовник можно устанавливать в 6 положений. Подымите рукоятку на задней поверхности спинки и расположите подголовник на нужной высоте.

▲ **ВАЖНО!** По мере роста ребенка необходимо регулировать высоту в соответствии с длиной тела ребенка.

▲ **ВАЖНО!** По завершении процедуры попробуйте подвигать подголовник, чтобы убедиться в его надлежащей фиксации.

5• Автокресло Viaggio2/3 оснащено двумя боковыми сдвижными подставками для напитков.

6• Автокресло Viaggio2/3 оснащено системой изменения наклона, которая гарантирует максимальный комфорт. Чтобы наклонить автокресло, потяните рукоятку вперед и одновременно подымите сиденье.

7• Если возможно, изменяйте наклон спинки автокресла, когда ребенок спит, а затем возвращайтесь к предыдущему положению. Спинка автокресла Viaggio 2/3 адаптируется к наклону пассажирского сиденья автомобиля, что гарантирует больший комфорт для вашего ребенка.

Установка детского автокресла с помощью ремней безопасности и

креплений Surefix Для автомобилей, оснащенных крючками Isofix

Этот метод можно использовать только в случае, если автомобиль оснащен разъемами Isofix. Дополнительные сведения о наличии таких креплений и их местоположении см. в инструкции или руководстве пользователя для автомобиля. Крепления Surefix гарантируют большую безопасность, но функционально не могут заменить ремни безопасности.

8• Чтобы растянуть крючки Surefix, нажмите на кнопку спереди на внутренней поверхности съемного мягкого чехла, как показано на рисунке, и растяните крючки вручную.

9• Присоедините разъемы Surefix к крючкам Isofix сиденья автомобиля, убедившись, что они защелкнулись (стрелка А). Натягивайте ремень и одновременно толкайте детское автокресло (стрелка В) в направлении спинки сиденья автомобиля (стрелка С).

▲ ВАЖНО! По завершении процедуры попробуйте подвигать детское автокресло, чтобы убедиться в том, что крепления Isofix правильно сцеплены с разъемами Isofix.

10• Чтобы отсоединить разъемы Surefix детского автокресла от крючков Isofix, нажмите на кнопку спереди на внутренней части съемного мягкого чехла и отпустите ремни соединителей, чтобы получить возможность вручную отсоединить их, нажав на предохранительные защелки на крючках, как показано на рисунке.

Установка детского автокресла с помощью ремней безопасности Для автомобилей, НЕ оснащенных креплениями Isofix

11• Установите автокресло Viaggio 2/3 на сиденье автомобиля по направлению движения, как показано на рисунке, и усадите в него ребенка.

Как пристегнуть ребенка в автокресле Viaggio 2/3

12• Пристегните ребенка ремнем безопасности автомобиля, как показано на рисунке.

13• Застегните ремень безопасности автомобиля; когда ремень фиксируется, должен прозвучать щелчок. Расположите две части ремня так, как показано на рисунке.

14• Чтобы завершить операцию, вставьте ремень безопасности диагонально в верхнюю скобу над плечом ребенка.

▲ ВАЖНО! Если ремень провисает, подтяните его. Убедитесь, что ремень натянут и не перекручен.

15• Ремни безопасности расположены правильно, если плечи ребенка находятся ниже точки пересечения автокресла и ремня безопасности, как показано на рисунке.

▲ ВАЖНО! Ремни безопасности не должны находиться слишком высоко или слишком низко относительно плеч ребенка.

Как снять обивку с мягкого чехла

При снятии обивки с Viaggio 2/3 HE рассоединяйте три компонента – подголовник, спинку, сиденье: они должны оставаться вместе.

СНЯТИЕ ОБИВКИ С СИДЕНЬЯ:

16• Отсоедините маленькие крючки съемного мягкого чехла сиденья от точек крепления, придерживаясь последовательности, указанной на рисунке. Вытащите центральный ремень.

17• Отсоедините жесткие петли, как показано на рисунке.

СНЯТИЕ ОБИВКИ СО СПИНКИ:

18• Снимите заднюю крышку, потянув ее наружу, как показано на рисунке.

19• Снимите все эластичные тесемки.

20• Снимите мягкий чехол.

СНЯТИЕ ОБИВКИ С ПОДГОЛОВНИКА:

21• Снимите крышку с задней части подголовника, потянув ее наружу и отсоединив две эластичные ленты, как показано на рисунке.

22• Снимите мягкий чехол.

Уход за обивкой

Почистите тканевые детали щеткой, чтобы удалить пыль.

- Машинная стирка при температуре максимум 30°C в цикле деликатной стирки с коротким отжимом.

- Не использовать хлорный отбеливатель.

- Не гладить.

- Не подвергать химической чистке.

- Не удалять пятна растворителями.

- Не сушить в сушке.



Как надеть съемный мягкий чехол

УСТАНОВКА ОБИВКИ НА СИДЕНЬЕ:

- Вставьте жесткие петли в ткань сиденья, убедившись в том, что крючки попадают на соответствующие места.

- Прикрепите маленькие крючки к сиденью, начиная с трех, расположенных ближе к внешнему краю, вставьте центральный ремень в прорезь, а затем застегните два внутренних крючка.

- Застегните боковые автоматические кнопки.

УСТАНОВКА ОБИВКИ НА СПИНКУ:

23• Наденьте мягкий съемный чехол на место, заведя нижнюю часть ткани за подголовник, как показано на рисунке.

24• Закрепите все эластичные тесемки.

25• Закрепите обивку, начав с нижней части и перейдя к верхней.

УСТАНОВКА ОБИВКИ НА ПОДГОЛОВНИК:

- Закрепите мягкий съемный чехол, уделяя особое внимание белой полистироловой части.

- Закрепите все эластичные тесемки.

26• Закрепите обивку, начав с нижней части и перейдя к верхней.

Серийные номера

27• На нижней поверхности сиденья автокресла Viaggio 2/3 указана такая

информация: название изделия, дата производства и серийный номер.

28• Сертификационная табличка Viaggio 2/3 находится на нижней части задней поверхности спинки.

Чистка изделия

- Ваше изделие нуждается в несложном уходе. Операции чистки и ухода должны выполнять только взрослые.
- Рекомендуется содержать в чистоте все движущиеся части.
- Периодически очищайте пластмассовые детали влажной тряпкой, не пользуйтесь растворителями и сходными веществами.
- Почистите щеткой тканые части, чтобы удалить пыль.
- Не чистите ударопоглощающее устройство из полистирола растворителями или сходными с ними веществами.
- Защищите изделие от атмосферных осадков - воды, снега или дождя. Постоянная и продолжительная подверженность солнечным лучам может вызвать цветовые изменения многих материалов.
- Храните изделие в сухом месте.

Как читать сертификационную табличку

- В этом параграфе объясняется, как истолковывать сертификационную табличку (оранжевая табличка).
- Табличка двойная, поскольку это автокресло одобрено для двух типов установки в автомобиле:
- **Система крепления SUREFIX**

(отметка SEMI-UNIVERSAL

(Полууниверсальное) указывает, что детское автокресло совместимо с системой ISOFIX).

• Системы крепления с использованием статических или оснащенных инерционной катушкой трехточечных ремней безопасности (термин UNIVERSAL

(Универсальное) указывает на совместимость с сиденьями транспортных средств, оснащенных ремнями безопасности таких типов).

- В верхней части таблички указана торговая марка компании-производителя и название изделия.
- Буква E в кружке означает, что изделие сертифицировано в Европе, а цифра указывает на страну, предоставившую сертификацию изделия (1: Германия, 2: Франция, 3: Италия, 4: Нидерланды, 11: Великобритания, 24: Республика Ирландия).
- Номер сертификации: если номер начинается с 04, это указывает на соответствие четвертой поправке (действующей в настоящее время) стандарта R44.
- Ссылочный стандарт: UN/ECE R44/04.
- Заводской серийный номер: согласно условиям сертификации каждое автокресло имеет индивидуальный номер.

PEG-PEREGO S.p.A.



Peg-Perego S.p.A. сертифицирована по ISO 9001. Сертификация гарантирует заказчикам и потребителям, что

компания работает, соблюдая принципы гласности и доверия. Компания Peg-Perego имеет право вносить в любой момент изменения в модели, описанные в настоящем издании, по причинам технического или коммерческого характера. Peg-Perego находится к услугам своих клиентов для полного удовлетворения всех их требований. Поэтому, для нас очень важно знать мнение наших клиентов. Поэтому, мы будем вам признательны, если после использования нашего изделия вы заполните АНКЕТУ ОБ УДОВЛЕТВОРЕННОСТИ ПОТРЕБИТЕЛЯ, которую можно найти на нашем сайте в Интернете, высказывая свои замечания или рекомендации. www.pegperego.com

Служба обслуживания Peg-Perego

В случае утери или порчи аксессуаров, применяйте только фирменные запасные части производства компании Peg Pérégo. Для выполнения ремонта, замены запасных частей и получения информации об устройстве обращайтесь в службу послепродажного обслуживания Peg Pérégo, сообщив, при его наличии, серийный номер продукта:

тел.: 0039/039/60.88.213

факс 0039/039/33.09.992

e-mail assistenza@pegperego.it

сайт в интернете:

www.pegperego.com



TR_Türkçe

Peg-Pérego ürünlerinden birini seçtiğiniz için teşekkür ederiz.

Araç koltuğu, Viaggio 2/3, Kemerli "üniversal" model

- Ağırlığı 15 ila 36 kg arasında değişen (3 ila 12 yaş arası) çocuklar için UN/ECE R44/04 sayılı Avrupa Standardına uygun olarak onaylanmıştır.
- Tümöyle olmasa da çoğu araç koltuğuyla uyumludur.
- Araç kullanma ve bakım kılavuzunda "üniversal" sabitleme sistemleriyle uyumlu olduğu belirtiliyorsa çocuk araç koltuğu doğru şekilde kurulabilir.
- Bu çocuk koltuğu "üniversal" olarak sınıflandırılır ve onay etiketine sahip olmayan önceki modele kıyasla daha sıkı onay ölçütlerini karşılar.
- Bu çocuk koltuğu yalnızca UN/ ECE R°16 sayılı yönetmeliğe veya eşdeğer yönetmeliklere göre onaylı, sabit veya makaralı üç noktalı emniyet kemerleriyle donatılmış onaylı araçlarda kullanılabilir.
- İki sabitleme noktasına veya yalnızca karından sabitleme noktasına sahip emniyet kemerleriyle birlikte kullanılması yasaktır.

Araç koltuğu, Viaggio 2/3, Kemerli ve Surefix sistemli "yarı-üniversal" model

- Ağırlığı 15 ila 36 kg arasında değişen (3 ila 12 yaş arası) çocuklar için UN/ECE R44/04 sayılı Avrupa Standardına uygun

olarak onaylanmıştır.

- Bu çocuk araç koltuğu "yarı-üniversal" olarak sınıflandırılır ve bu talimatların ekinde belirtilen araç modellerinin koltuklarına sabitlenebilir.
- Bu çocuk koltuğu aynı zamanda UN/ ECE R¹⁶ sayılı standarda veya eşdeğer yönetmeliklere göre onaylı, sabit veya makaralı üç noktalı emniyet kemerleriyle donatılmış onaylı araçlarda kullanılabilir.
- İki sabitleme noktasına veya yalnızca karından sabitleme noktasına sahip emniyet kemerleriyle birlikte kullanılması yasaktır.

▲ UYARI

- **Kullanmadan önce tüm talimatları dikkatli bir şekilde okuyun ve bu talimatları ileride başvurmak üzere güvenli bir yerde saklayın. Kurulum talimatlarının tam olarak izlenmemesi çocukların ciddi tehlikelere maruz kalmasına neden olabilir.**
- Viaggio 2/3 ürünü yetişkinler tarafından birleştirilmeli ve kurulmalıdır. **Araç koltuğu çocuk içine oturtulmadan birleştirilmeli ve kurulmalıdır.**
- Seyir esnasında çocuğunuzu kucağınıza almayın veya araba koltuklarına oturmasına izin vermeyin. Düşük hızlarda dahi ani frende çocuk kolayca ileri fırlayabilir.
- Parmaklarınızı mekanizmaların içine sokmayın.
- Kaza anında çocuk koltuğunda oturan çocuğu yaralayabilecek bagajlara veya diğer nesnelere özellikle dikkat edin.
- Araç koltuğunun serbest kalmasına neden olabileceklerinden tavsiye edilenler dışındaki kurulum yöntemlerini

kullanmayın.

- Çocuk araç koltuğunu araca sabitlemekte kullanılan üç noktalı emniyet kemerinin uygun gerginlikte olduğundan ve bükülmediğinden emin olun.
- Çocuk araç koltuğunda otururken çocuğunuzu gözetimsiz bırakmayın: uyuduğunda dahi daima çocuğunuzu izleyin.
- Araç hareket halindeyken kesinlikle çocuğu koltuktan kaldırmayın.
- Çocuk araç koltuğunun koltuğun veya kapının hareketli kısmıyla bloke olmadığından emin olun.
- Çocuğun gövdesine aşırı basınç uygulamadıklarından emin olarak kemerlerin yükseklik ve gerginliklerini ayarlayın. Emniyet kemerinin bükülmediğinden ve çocuğun kemeri açamayacağından emin olun.
- Bazı kısımları aşırı ısınarak çocuğunuzun narin cildinde yaralanmalara yol açabileceğinden doğrudan güneş ışığına maruz kaldığı durumlarda araç koltuğunu araçta bırakmayın. Çocuğunuzu oturtmadan önce koltuğun çok sıcak olmadığından emin olun.
- Çocuk araç koltuğunu astarsız kullanmayın. Bu astar koltuğun ayrılmaz parçası ve emniyet açısından zorunlu olduğundan imalatçı tarafından özellikle onaylanmadıkça başka bir astarla değiştirilmemelidir.
- Emniyet açısından zorunlu olduklarından polistiren parçaları çıkarmayın veya değiştirmeyin.
- Herhangi bir şüpheye düşerseniz, bu çocuk araç koltuğunun imalatçısıyla veya perakendecisiyle bağlantı kurun.
- Bu ürün artan seri numarasına sahiptir.

- Yapıştırma veya dikilmiş etiketleri çıkarmayın. Bu etiketlerin çıkarılması ürünün standartlara uygun olmamasına yol açabilir.
- Yapısal hasar görmüş olabileceğinden ve tehlike yaratabileceğinden kırık, parçaları eksikse, ikinci el veya kaza sonucu ağır darbelerle maruz kalmışsa çocuk araç koltuğunu kullanmayın.
- Üründe tadilat yapmayın.
- Onarım, parça değişikliği ve ürünle ilgili bilgi için satış sonrası hizmetlerle bağlantı kurun. Daha çok bilgi almak için bu kılavuzun son sayfasına gidin.
- Çocuk araç koltuğu Isofix bağlantı aparatları kullanılarak sabitlenecekse, donatılardan ayırmayın. Araç koltuğu yerine yalnızca emniyet kemeriyle sabitlenmişse, kullanılmadığında çıkarabilir ve bagajda saklayabilirsiniz.
- İmalatçı veya yetkili merciler tarafından onaylanmamış aksesuarları kullanmayın.

1 **▲ ÖNEMLİ**

- "Viaggio 2/3": Grup 2/3 olan bu araç koltuğu seyir yönüne bakacak şekilde kurulmalıdır.
- "Viaggio 2/3" ürününü seyir yönüne ters yönde veya yanlamasına konumda kurmayın.
- Çocuk koltuğunun arka koltuklara ve yolcu tarafına yerleştirilmesi daima tavsiye edilir.
- Çocuk koltuğu ön koltuğa kurulmuşsa, göğüs panelinde olabildiğince uzağa yerleştirilmesi tavsiye edilir.
- Viaggio 2/3 kurulduğunda sorun yaşıyorsanız, koltuğu çıkarmadan koltuk başlığını kaldırmayı deneyin.

2 **Ürünün bileşenleri**

Paket içeriğini kontrol edin ve eksik parça varsa Müşteri Hizmetleriyle bağlantı kurun. **Çocuk araç koltuğu şunları içerir:** 1 koltuk başlığı (a), 1 koltuk sırtı (b), 1 koltuk (c). Orijinal ambalajında temin edilen ürün kullanıma hazırdır ve özel montaj işlemleri gerektirmez.

Ürünün özellikleri

3• Klık sesi geldiğini duyana kadar çocuk koltuğunun sırtını kaldırın (Şekil A). Şekil B'de gösterildiği gibi koltuk sırtını iki kilit arasında hareket ettirebilirsiniz.

4• Koltuk başlığını 6 konumda ayarlayabilirsiniz. Koltuk başlığının arkasındaki tutma yerini kaldırın ve istenilen yüksekliğe getirin.

▲ ÖNEMLİ: çocuk büyüdüğüne çocuğun duruşuna göre yüksekliğin ayarlanması gerekir.

▲ ÖNEMLİ: bu işlemi tamamladıktan sonra yerine doğru şekilde oturduğundan emin olmak için koltuk başlığını hareket ettirmeyi deneyin.

5• Viaggio2/3 koltuğu iki adet yanlamasına ve çıkarılabilir içecek tutucuyla donatılmıştır.

6• Viaggio2/3 koltuğunda en üst düzey konforu sunan bir yatırma sistemi bulunur. Koltuğu yatırmak için öndeki tutma yerini çekin ve aynı anda koltuğu kaldırın.

7• Mümkünse çocuk uyurken araç koltuğunun sırtını yatırıp, ardından çocuk koltuğunu aynı eğimde yatırın. Viaggio 2/3 koltuk sırtı aracın koltuk sırtının eğimine uyum sağlayarak çocuğunuza daha fazla konfor sunar.

Çocuk araç koltuğunun emniyet kemerleri ve Surefix donatılarla sabitlemesi Isofix kancalarla donatılmış araçlar için

Bu yöntem yalnızca araç Isofix kancalarla donatılmışsa kullanılabilir.

Bu kancaların bulunup bulunmadığı ve yerleri hakkında daha fazla bilgi almak için aracın kullanım kılavuzuna başvurun. Surefix donatılar daha fazla emniyet sunar ancak emniyet kemerinin yerini almaz.

8• Surefix kancaları germek için şekilde gösterildiği gibi inside koltuğun içinde öndeki düğmeye basın ve el yordamıyla gerin.

9• Surefix konektörleri araç koltuğundaki Isofix kancalara sabitleyip, "klik" sesiyle yerlerine oturduklarından emin olun (Ok A). Kemerı gereken aynı anda çocuk araç koltuğunu (Ok B) araç koltuğunun sırtına doğru itin (Ok C).

▲ ÖNEMLİ: bu işlemi tamamladıktan sonra kancaların Isofix donatılara doğru şekilde asıldığından emin olmak için koltuğu hareket ettirmeyi deneyin.

10• Çocuk araç koltuğunun Surefix konektörlerini Isofix kancalardan çıkarmak için koltuğun içindeki ön düğmeye basın ve şekilde gösterildiği gibi kancalarda bulunan emniyet mandallarına basarak el yordamıyla ayırabilmek için konektör kayışlarını serbest bırakın.

Çocuk araç koltuğunun emniyet kemerıyla sabitlemesi Isofix donatılarla

DONATILMAMIŞ araçlar için

11• Viaggio 2/3 ürününü şekilde gösterildiği gibi seyir yönünde yerleştirin ve çocuğu koltuğa oturtun.

Çocuğunuzun Viaggio 2/3 ürününde nasıl emniyete alınacağı

12• Çocuğunuzun şekilde gösterildiği gibi aracın emniyet kemeriyle emniyete alın.

13• Aracın emniyet kemerini araca takın, klik sesiyle yerine oturduğundan emin olun. Kemerin iki kısmını şekilde gösterildiği gibi konumlandırın.

14• Sabitleme işlemini tamamlamak için emniyet kemerini çocuğun omzunun üzerindeki üst yuvadan çapraz olarak geçirin.

▲ ÖNEMLİ: emniyet gevşetse, gergin hale getirin. Emniyet kemerinin daima gergin ve bükülmemiş halde olduğundan emin olun.

15• Çocuğun omuzları şekilde gösterildiği gibi emniyet kemerinin kesişme noktasının altındaysa, emniyet kemeri doğru konumdadır.

▲ ÖNEMLİ: emniyet kemerleri çocuğun omuzlarından çok yukarıda veya aşağıda olmamalıdır.

Astarın koltuktan çıkarılması

Viaggio 2/3 ürününün astarını çıkarırken üç bileşeni olan koltuk başlığı, koltuk sırtı ve koltuğu AYIRMAYIN; birlikte kalmalarını sağlayın.

ASTARIN KOLTUKTAN ÇIKARILMASI:

16• Koltuk minderinin küçük kancalarını bağlantı noktalarından çıkarmak için

şekilde gösterilen sırayı izleyin. Orta kemeri çıkarın.

17• Şekilde gösterildiği gibi sabit bağları çıkarın.

ASTARIN KOLTUK SIRTINDAN ÇIKARILMASI:

18• Şekilde gösterildiği gibi dışarı çekerek arka kapağı çıkarın.

19• Tüm elastik kayışları çıkarın.

20• Torbayı çıkarın.

ASTARIN KOLTUK BAŞLIĞINDAN ÇIKARILMASI:

21• Dışarı doğru çekerek ve şekilde gösterildiği gibi iki elastik bandı çıkararak koltuk başlığının arkasından kapağı çıkarın.

22• Torbayı çıkarın.

Yastıkların bakımı

Tozları gidermek için kumaş parçaları fırçalayın.

- Çamaşır makinesinde narin yıkama ayarında ve kısa sıkma programında en çok 30°C sıcaklıkta yıkayın.
- Klorlu ağartıcı kullanmayın.
- Ütülemeyin.
- Kuru temizlemeye vermeyin.
- Lekeleri çözücülerle çıkarmayın.
- Kurutma makinesinde kurutmayın.



Astarın geri yerine takılması

KOLTUK ASTARININ TAKILMASI:

- Sabit bağları koltuk kumaşına geçirin, kancaların dışarı çıktığından emin olun.
- En dıştaki üç tanesinden başlayarak

küçük kancaları koltuğa sabitleyin, ardından en içteki ikisini sabitleyin.

• Yandaki otomatik düğmeleri ilikleyin.

KOLTUK SIRTI ASTARININ TAKILMASI:

23• Şekilde gösterildiği gibi kumaşın alt kısmını koltuk başlığının arkasına geçirerek torbayı yerine oturtun.

24• Tüm elastik kayışları yerlerine takın.

25• Alt kısımdan başlayarak ve üst kısma doğru ilerleyerek örtüyü yerine takın.

KOLTUK BAŞLIĞI ASTARININ TAKILMASI:

• Beyaz polistiren kısma dikkat ederek torbayı yerine takın.

• Tüm elastik kayışları yerlerine takın.

26• Alt kısımdan başlayarak ve üst kısma doğru ilerleyerek örtüyü yerine takın.

Seri numaraları

27• Viaggio 2/3 ürünüyle ilgili şu bilgiler koltuk oturma yerinde bulunur: ürün ismi, üretim tarihi ve seri numarası.

28• Viaggio 2/3 ürününün onayı koltuk sırtının arkasının alt kısmında yer alır.

Ürünün temizliği

- Elinizdeki ürünün çok az bir bakıma ihtiyacı vardır. Temizlik işlemleri sadece yetişkin kişiler tarafından yapılmalıdır.
- Bütün hareketli kısımlarının temiz tutulması ve gerekirse tavsiye edilir.
- Plastik kısımlarını periyodik olarak nemli bez ile temizleyiniz, çözücü ve benzeri ürünler kullanmayınız.
- Tozdan arındırmak için kumaş kısımlarını fırçalayınız.
- Polistrol darbe emiciyi çözücü veya benzeri ürünler ile temizlemeyiniz.

- Ürünü su, yağmur veya kar gibi atmosfer etkenlerinden koruyunuz; devamlı ve uzun süre güneş altında kalmaması bir çok malzemede renk değişikliklerine yol açabilir.
- Ürünü kuru bir yerde saklayınız.

Onay etiketinin okunması

- Bu paragrafta onay etiketinin (turuncu etiket) nasıl yorumlanacağı anlatılır.
- Bu araç koltuğu araçlara iki şekilde kurulmak üzere onaylandığından etiket iki adettir:
- **SUREFIX sabitleme sistemi** (YARI-ÜNİVERSAL işareti çocuk koltuğunun ISOFIX ile uyumlu olduğunu gösterir).
- **Sabit veya atalet makaralı üç noktalı emniyet kemeri kullanılan sabitleme sistemleri** (ÜNİVERSAL terimi araç koltuğunun bu tür emniyet kemerleriyle donatılmış araçlara uygun olduğunu gösterir).
- Etiketin üstünde imalatçı firmanın ticari markası ve ürünün adı yer alır.
- Daire içindeki E harfi, Avrupa onay işaretidir ve rakam onayın verildiği ülkeyi gösterir (1: Almanya, 2: Fransa, 3: İtalya, 4: Hollanda, 11: Büyük Britanya, 24: İrlanda Cumhuriyeti).
- Onay numarası: bu numara 04 ile başlıyorsa, R44 Yönetmeliğinin dördüncü (halihazırda yürürlükte olan) değişikliğini gösterir.
- Referans alınan standart: UN/ECE R44/04.
- Üretim seri numarası: Onay verildiğinden her araç koltuğu kendi numarasına sahip olur.

PEG-PÉREGO S.p.A.



Peg-Pérego S.p.A. ISO 9001 sertifikasına sahiptir. Söz konusu sertifikalandırma, Kullanıcılara, Şirketin şeffaflığı ve güvenilir çalışmaları

konusunda garanti sunmaktadır. Peg Prego, bu belgede belirtilen ürün özellikleri üzerinde, teknik ve ticari gereksinimlere istinaden, arzuladığı zaman değişiklik yapabileceğini saklı tutar. Peg Prego, gereksinimlerine en iyi şekilde verebilmek için tüm Müşterilerinin emrine amadedir. Bu nedenle de Müşterilerimizin fikir ve görüşlerini almak bizim için gayet önemlidir. Ürünü kullanıldıktan sonra, aşağıda belirtilen internet sitemizde bulabileceğiniz "Müşteri Memnuniyet Formunu" doldurmak suretiyle muhtemel görüş ve önerilerinizi bizlere bildirebilirsiniz Sizlere müteşekkirimizdir : www.pegperegocom

Peg-Pérego teknik bakım servisi

Modelin parçalarının kazara kaybedilmesi veya zarar görmesi halinde, sadece orijinal Peg Pérego yedek parçalarını kullanınız. Olası tamir ve değiştirme işlemleri, ürün hakkında bilgi, orijinal yedek parça ve aksesuar satışı için Peg Pérego Destek Servisi ile temas kurunuz ve mevcutsa ürünün seri numarasını belirtiniz.

Tel. 0039/039/60.88.213

Fax 0039/039/33.09.992

e-mail assistenza@pegperegocom

İnternet sitesi www.pegperegocom

EL_Ελληνικά

Σας ευχαριστούμε που επιλέξατε προϊόν Peg-Pérego.

Κάθισμα αυτοκινήτου, Viaggio 2/3, μοντέλο "Universal" με ζώνες

- Ταξινόμηση κατά το Ευρωπαϊκό πρότυπο UN/ECE R44/04 για παιδιά βάρους από 15 έως 36 kg (3 έως 12 ετών περίπου).
- Συμβατό με τα περισσότερα, αν και όχι με όλα τα καθίσματα αυτοκινήτου.
- Το παιδικό κάθισμα αυτοκινήτου μπορεί να εγκατασταθεί σωστά εφόσον το εγχειρίδιο λειτουργίας και συντήρησης του αυτοκινήτου ορίζει ότι είναι συμβατό με τα συστήματα στερέωσης τύπου "universal".
- Το παρόν παιδικό κάθισμα αυτοκινήτου ταξινομείται ως "universal" και πληροί αυστηρότερα κριτήρια ταξινόμησης συγκριτικά με προηγούμενα μοντέλα, τα οποία δεν έφεραν ετικέτα ταξινόμησης.
- Το παιδικό κάθισμα αυτοκινήτου μπορεί να χρησιμοποιηθεί μόνον σε εγκεκριμένα αυτοκίνητα, που διαθέτουν στατικές ζώνες ασφαλείας τριών σημείων στήριξης ή περιέλιξη, ταξινομημένα κατά τον κανονισμό UN/ ECE R^o 16 ή άλλους ισοδύναμους κανονισμούς.
- Απαγορεύεται η χρήση ζωνών ασφαλείας δύο σημείων στήριξης ή ενός κοιλιακού σημείου στήριξης.

Κάθισμα αυτοκινήτου, Viaggio 2/3, μοντέλο "Semi-

universal" με ζώνες και Surefix

- Ταξινόμηση κατά το Ευρωπαϊκό πρότυπο UN/ECE R44/04 για παιδιά βάρους από 15 έως 36 kg (3 - 12 ετών περίπου).
- Το παρόν κάθισμα αυτοκινήτου ταξινομείται ως "semi-universal" και μπορεί να τοποθετηθεί σε καθίσματα μοντέλων αυτοκινήτων που περιλαμβάνονται στον κατάλογο που επισυνάπτεται στις οδηγίες αυτές.
- Το παιδικό κάθισμα αυτοκινήτου μπορεί να χρησιμοποιηθεί επίσης σε εγκεκριμένα αυτοκίνητα, που διαθέτουν στατικές ζώνες ασφαλείας τριών σημείων στήριξης ή περιέλιξη, ταξινομημένα κατά το πρότυπο UN/ ECE R^o 16 ή άλλους ισοδύναμους κανονισμούς.
- Απαγορεύεται η χρήση ζωνών ασφαλείας δύο σημείων στήριξης ή ενός κοιλιακού σημείου στήριξης.

▲ ΠΡΟΕΙΔΟΠΟΙΗΣΗ

Διαβάστε προσεκτικά τις οδηγίες πριν το χρησιμοποιήσετε και διατηρήστε τις σε ασφαλές μέρος για περαιτέρω μελλοντική αναφορά. Αμέλεια να ακολουθήσετε πιστά τις οδηγίες εγκατάστασης θα μπορούσε να εκθέσει το παιδί σε σοβαρούς κινδύνους.

- Το Viaggio 2/3 πρέπει να συναρμολογηθεί και να εγκατασταθεί από ενήλικες. **Το κάθισμα αυτοκινήτου πρέπει να συναρμολογηθεί και να εγκατασταθεί όταν το παιδί δεν κάθεται σε αυτό.**
- Όταν ταξιδεύετε, μην κρατάτε ποτέ το παιδί σας στα χέρια και μην του επιτρέπετε να κάθεται στα κανονικά

κάθισμα του αυτοκινήτου. Σε περίπτωση απότομου φρεναρίσματος, ακόμη και με χαμηλή ταχύτητα, το παιδί θα μπορούσε να εκσφενδονιστεί προς τα εμπρός.

- Μην εισάγετε τα δάκτυλά σας στο μηχανισμό.
- Προσέξτε ιδιαίτέρως τις αποσκευές ή άλλα αντικείμενα που θα μπορούσαν να τραυματίσουν το παιδί που κάθεται στο παιδικό κάθισμα σε περίπτωση αυτοκινητιστικού δυστυχήματος.
- Μην χρησιμοποιείτε άλλες μεθόδους εγκατάστασης εκτός από εκείνες που συνιστώνται, επειδή θα μπορούσαν να προκαλέσουν αποκόλληση του καθίσματος.
- Βεβαιωθείτε ότι η ζώνη τριών σημείων στήριξης, που χρησιμοποιείται για την ασφάλεια του παιδικού καθίσματος στο αυτοκίνητο, είναι καλά τεντωμένη και χωρίς συστροφές.
- Μην αφήνετε το αυτοκίνητό σας μόνο του όταν το παιδί κάθεται στο παιδικό κάθισμα του αυτοκινήτου: παρατηρείτε το παιδί σας ακόμη και όταν κοιμάται.
- Μην αφαιρείτε ποτέ το παιδί από το κάθισμα όταν το αυτοκίνητο κινείται.
- Εξακριβώστε ότι το παιδικό κάθισμα αυτοκινήτου δεν εμποδίζεται από κινητό μέρος του καθίσματος ή από πόρτα.
- Ρυθμίστε το ύψος και το τέντωμα των ζωνών ασφαλείας ελέγχοντας ότι ακουμπούν στο σώμα του παιδιού χωρίς να ασκούν υπερβολική πίεση. Εξακριβώστε ότι η ζώνη ασφαλείας δεν έχει συστραφεί και το παιδί δεν μπορεί να την ξεκουμπώσει.
- Μην αφήνετε το κάθισμα αυτοκινήτου μέσα σε αυτοκίνητο εκτεθειμένο σε

δυνατό ήλιο, επειδή ορισμένα μέρη θα μπορούσαν να υπερθερμανθούν και να τραυματίσουν την ευαίσθητη επιδερμίδα του παιδιού σας. Πριν καθίσει το παιδί σας, εξακριβώστε ότι το κάθισμα δεν είναι πολύ ζεστό.

- Μην χρησιμοποιείτε το παιδικό κάθισμα αυτοκινήτου χωρίς την επένδυση. Η επένδυση αυτή δεν μπορεί να αντικατασταθεί από άλλη επένδυση που δεν διαθέτει την κατάλληλη έγκριση από τον κατασκευαστή, επειδή αποτελεί αναπόσπαστο μέρος του καθίσματος και είναι απαραίτητη για λόγους ασφαλείας.
- Μην αφαιρείτε ή αντικαθιστάτε εξαρτήματα πολυστυρενίου επειδή είναι απαραίτητα για λόγους ασφαλείας.
- Σε περίπτωση αμφιβολίας, επικοινωνήστε με τον κατασκευαστή ή τον αντιπρόσωπο πωλήσεων αυτό του παιδικού καθίσματος αυτοκινήτου.
- Το αντικείμενο αυτό φέρει έναν αύξοντα σειριακό αριθμό.
- Μην αφαιρείτε τις κολλητικές και ραμμένες ετικέτες. Η αφαίρεσή τους θα μπορούσε να ακυρώσει τη συμμόρφωση του προϊόντος με τον νόμο.
- Μην χρησιμοποιείτε το παιδικό κάθισμα αυτοκινήτου εάν είναι χαλασμένο, εάν λείπουν κάποια εξαρτήματα, εάν είναι μεταχειρισμένο ή ένα έχει υποστεί βαριές κρούσεις ως αποτέλεσμα ατυχημάτων, επειδή πιθανόν να έχει υποστεί δομικές ζημιές.
- Μην αλλοιώνετε το προϊόν.
- Επικοινωνήστε με την εξυπηρέτηση μετά την πώληση για επισκευές, αντικατάσταση εξαρτημάτων και πληροφορίες για το προϊόν. Περισσότερες πληροφορίες παρέχονται στην τελευταία σελίδα του

παρόντος εγχειριδίου.

Εάν το παιδικό κάθισμα έχει στερεωθεί στη θέση του με συνδέσμους ISOFIX του αυτοκινήτου, μην τους βγάξετε από τις θήκες τους.

Εάν το κάθισμα αυτοκινήτου έχει στερεωθεί στη θέση του με τις ζώνες ασφαλείας μόνον και δεν χρησιμοποιείται, μπορείτε να το αφαιρέσετε και να το αποθηκεύσετε στο πορτ μπαγκάζ.

• Μην χρησιμοποιείτε παρελκόμενα που δεν έχουν εγκριθεί από τον κατασκευαστή ή από τις αρμόδιες αρχές.

1 ΣΗΜΑΝΤΙΚΟ

- **“Viaggio 2/3”**: αυτό το κάθισμα αυτοκινήτου, Ομάδας 2/3, πρέπει να εγκαθίσταται κατά την κατεύθυνση του ταξιδιού (προς τα εμπρός).
- Μην εγκαθιστάτε το “Viaggio 2/3” αντίθετα (προς τα πίσω) ή κάθετα προς την κατεύθυνση του ταξιδιού.
- Συνιστάται να τοποθετείτε πάντα το παιδικό κάθισμα στα πίσω καθίσματα του αυτοκινήτου και στο κάθισμα του συνοδηγού.
- Εάν το παιδικό κάθισμα εγκατασταθεί στο εμπρός κάθισμα, συνιστάται να το τοποθετήσετε όσο το δυνατόν μακρύτερα από το ταμπλό.
- Εάν εκδηλωθούν προβλήματα κατά την εγκατάσταση του Viaggio 2/3, σηκώστε το προστατευτικό κεφαλής χωρίς να το αφαιρέσετε.

2 **Εξαρτήματα του προϊόντος**

Επιθεωρήστε το περιεχόμενο της συσκευασίας και επικριωνήστε με το τμήμα εξυπηρέτησης πελατών εάν απουσιάζουν κάποια αντικείμενα.

_ Το παιδικό κάθισμα αυτοκινήτου περιλαμβάνει: 1 προστατευτικό κεφαλής (a), 1 πλάτη καθίσματος (b), 1 κάθισμα (c). Το προϊόν που παρέχεται στην αρχική του συσκευασία είναι έτοιμο προς χρήση και δεν απαιτεί ειδικούς χειρισμούς συναρμολόγησης.

Χαρακτηριστικά του προϊόντος

3• Σηκώστε την πλάτη του παιδικού καθίσματος μέχρι να ακούσετε τον χαρακτηριστικό ήχο (Εικ. Α). Η πλάτη του καθίσματος μπορεί να μετακινείται μεταξύ δύο θέσεων κλειδώματος, όπως φαίνεται στην Εικόνα Β.

4• Το προστατευτικό κεφαλής μπορεί να ρυθμιστεί σε 6 θέσεις. Σηκώστε τη λαβή στο πίσω μέρος της πλάτης του καθίσματος και τοποθετήστε την στο επιθυμητό ύψος.

 **ΣΗΜΑΝΤΙΚΟ**: καθώς το παιδί μεγαλώνει, είναι απαραίτητο να ρυθμιστεί το ύψος σύμφωνα με τη σωματική ανάπτυξη του παιδιού.

 **ΣΗΜΑΝΤΙΚΟ**: μετά την ολοκλήρωση της διαδικασίας, προσπαθήστε να μετακινήσετε το προστατευτικό κεφαλής για να εξακριβώσετε ότι έχει τοποθετηθεί σωστά.

5• Το Viaggio2/3 διαθέτει δύο πλευρικές και αποσπώμενες θήκες για ποτά.

6• Το Viaggio2/3 διαθέτει ένα σύστημα ανάκλισης που εγγυάται τη μέγιστη άνεση. Για να γείρετε το κάθισμα, τραβήξτε τη λαβή στο εμπρός μέρος και ταυτόχρονα σηκώστε το κάθισμα.

7• Αν είναι δυνατόν, γείρετε την πλάτη του καθίσματος αυτοκινήτου ενώ το

παιδί κοιμάται και κατόπιν γείρετε την πλάτη του παιδικού καθίσματος στην ίδια περίπου κλίση.

Η πλάτη του καθίσματος Viaggio 2/3 προσαρμόζεται στην κλίση της πλάτης του καθίσματος αυτοκινήτου, εξασφαλίζοντας μεγαλύτερη άνεση για το παιδί σας.

Τοποθέτηση των ζωνών ασφαλείας και εξαρτημάτων Surefix στο παιδικό κάθισμα αυτοκινήτου

Για αυτοκίνητα που διαθέτουν άγκιστρα Isofix

Η μέθοδος αυτή μπορεί να χρησιμοποιηθεί μόνον εάν το αυτοκίνητο διαθέτει άγκιστρα Isofix.

Για περισσότερες πληροφορίες για την διαθεσιμότητα των άγκιστρων αυτών και τη θέση τους, ανατρέξτε στην οδηγία στο εγχειρίδιο του αυτοκινήτου.

Τα εξαρτήματα Surefix εγγυώνται μεγαλύτερη ασφάλεια, αλλά δεν μπορούν να αντικαταστήσουν τη λειτουργία των ζωνών ασφαλείας.

8• Για να τεκνώσετε τα άγκιστρα Surefix, πιέστε το κουμπί εμπρός μέσα στο σάκο, όπως φαίνεται στην εικόνα, και τεκνώστε τα με το χέρι.

9• Στερεώστε τους συνδέσμους Surefix στα άγκιστρα Isofix του καθίσματος αυτοκινήτου, εξασφαλίζοντας ότι "κουμπώνουν" στη θέση τους (Βέλος Α). Τεκνώστε τη ζώνη και ταυτόχρονα σπρώξτε το παιδικό κάθισμα αυτοκινήτου (Βέλος Β) προς την πλάτη του καθίσματος του αυτοκινήτου (Βέλος C).

▲ ΣΗΜΑΝΤΙΚΟ: μετά την ολοκλήρωση

της διαδικασίας, προσπαθήστε να μετακινήσετε το κάθισμα για να εξακριβώσετε ότι τα εξαρτήματα Isofix έχουν πιέσει σωστά στα εξαρτήματα Isofix.

10• Για να αποσπάσετε τους συνδέσμους Surefix του παιδικού καθίσματος αυτοκινήτου από τα άγκιστρα Isofix, πιέστε το κουμπί εμπρός μέσα στο σάκο και απελευθερώστε τους συνδέσμους των ζωνών για να μπορέσετε να τους αποσπάσετε με το χέρι πιέζοντας το μοχλό ασφαλείας που βρίσκεται πάνω στα άγκιστρα, όπως φαίνεται στην εικόνα.

Τοποθέτηση των ζωνών ασφαλείας στο παιδικό κάθισμα αυτοκινήτου

Για αυτοκίνητα που ΔΕΝ διαθέτουν εξαρτήματα Isofix

11• Τοποθετήστε το Viaggio 2/3 στο κάθισμα αυτοκινήτου κατά την κατεύθυνση του ταξιδιού, όπως φαίνεται στην εικόνα, και τοποθετήστε το παιδί στο κάθισμα.

Πώς να ασφαλίσετε το παιδί σας στο Viaggio 2/3

12• Ασφαλίστε το παιδί σας με τη ζώνη ασφαλείας του αυτοκινήτου, όπως φαίνεται στην εικόνα.

13• Στερεώστε τη ζώνη ασφαλείας του αυτοκινήτου, εξασφαλίζοντας ότι κουμπώνει στη θέση της. Τοποθετήστε τα δύο τμήματα της ζώνης όπως φαίνεται στην εικόνα.

14• Για να ολοκληρώσετε τη στερέωση, εισάγετε τη ζώνη ασφαλείας διαγώνιας στην ψηλότερη σχισμή πάνω από τον

ώμο του παιδιού.

▲ ΣΗΜΑΝΤΙΚΟ: εάν η ζώνη είναι χαλαρή, τεντώστε την. Εξασφαλίστε ότι η ζώνη είναι πάντα τεντωμένη και χωρίς συστροφές.

15• Οι ζώνες ασφαλείας έχουν τοποθετηθεί σωστά εάν οι ώμοι του παιδιού βρίσκονται κάτω από το σημείο που διασταυρώνονται οι ιμάντες ασφαλείας, όπως φαίνεται στην εικόνα.

▲ ΣΗΜΑΝΤΙΚΟ: οι ζώνες ασφαλείας δεν πρέπει να βρίσκονται πολύ πάνω ή κάτω από τους ώμους του παιδιού.

Πώς να αφαιρείτε την επένδυση από τον σάκο

Όταν αφαιρείτε την επένδυση του Viaggio 2/3, ΜΗΝ αποκολλάτε τα τρία στοιχεία - προστατευτικό κεφαλής, πλάτη του καθίσματος, κάθισμα - αλλά διατηρήστε τα ως ενιαίο σύνολο.

ΑΦΑΙΡΕΣΤΕ ΤΗΝ ΕΠΕΝΔΥΣΗ ΑΠΟ ΤΟ ΚΑΘΙΣΜΑ:

16• Αποκολλήστε τα μικρά άγκιστρα του σάκου του καθίσματος από τα σημεία και ακολουθώντας τις οδηγίες που φαίνονται στην εικόνα. Αφαιρέστε τον κεντρικό ιμάντα.

17• Αφαιρέστε τις άκαμπτες δέστρες όπως φαίνεται στην Εικόνα.

ΑΦΑΙΡΕΣΤΕ ΤΗΝ ΕΠΕΝΔΥΣΗ ΑΠΟ ΤΗΝ ΠΛΑΤΗ ΤΟΥ ΚΑΘΙΣΜΑΤΟΣ:

18• Αφαιρέστε το πίσω κάλυμμα τραβώντας το προς τα έξω όπως φαίνεται στην εικόνα.

19• Αφαιρέστε όλους τους ελαστικούς ιμάντες.

20• Αφαιρέστε τον σάκο.

ΑΦΑΙΡΕΣΤΕ ΤΗΝ ΕΠΕΝΔΥΣΗ ΑΠΟ ΤΟ ΠΡΟΣΤΑΤΕΥΤΙΚΟ ΚΕΦΑΛΗΣ:

21• Αφαιρέστε το κάλυμμα από το πίσω μέρος της πλάτης του καθίσματος τραβώντας το προς τα έξω και απελευθερώνοντας τους δύο ελαστικούς ιμάντες όπως φαίνεται στην εικόνα.

22• Αφαιρέστε τον σάκο.

Συντήρηση του παραγεμίσματος

Σκουπίστε τα μέρη από ύφασμα για να αφαιρέσετε τη σκόνη.

- Πλύνετε στο πλυντήριο σε μέγιστη θερμοκρασία 30°C με ρύθμιση για ευαίσθητα ρούχα και μικρό κύκλο στεγνώματος.
- Μην χρησιμοποιείτε χλωρίνη.
- Μην σιδερώνετε.
- Μην χρησιμοποιείτε στεγνό καθάρισμα.
- Μην αφαιρέτε τους λεκέδες με διαλυτικά.
- Μην στεγνώνετε σε στεγνωτήριο.



Πώς να ξαναγεμίσετε το σάκο ΞΑΝΑΓΕΜΙΣΜΑ ΤΟΥ ΚΑΘΙΣΜΑΤΟΣ:

- Εισάγετε τις άκαμπτες δέστρες στο ύφασμα του καθίσματος, εξακριβώνοντας ότι τα άγκιστρα προεξέχουν.
- Στερεώστε τα μικρά άγκιστρα στο κάθισμα, ξεκινώντας από τα τρία πιο εξωτερικά, εισάγετε τον κεντρικό ιμάντα στην σχισμή, και κατόπιν κουμπώστε τα δύο πιο εσωτερικά άγκιστρα.
- Κουμπώστε τα πλευρικά αυτόματα κουμπιά.

ΞΑΝΑΓΕΜΙΣΜΑ ΤΗΣ ΠΛΑΤΗΣ ΤΟΥ ΚΑΘΙΣΜΑΤΟΣ:

23• Τοποθετήστε το σάκο στη θέση του, εισάγοντας το κάτω μέρος του υφάσματος πίσω από το προστατευτικό κεφαλής, όπως φαίνεται στην εικόνα.

24• Κουμπώστε όλους τους ελαστικούς ιμάντες στη θέση τους.

25• Τοποθετήστε το κάλυμμα στη θέση του, αρχίζοντας από το κατώτερο τμήμα και προχωρώντας με το ανώτερο τμήμα.

ΞΑΝΑΓΕΜΙΣΜΑ ΤΟΥ ΠΡΟΣΤΑΤΕΥΤΙΚΟΥ ΚΕΦΑΛΗΣ:

• Στερεώστε το σάκο στη θέση του, προσέχοντας το λευκό τμήμα από πολυστερένιο.

• Κουμπώστε όλους τους ελαστικούς ιμάντες στη θέση τους.

26• Τοποθετήστε το κάλυμμα στη θέση του, αρχίζοντας από το κατώτερο τμήμα και προχωρώντας με το ανώτερο τμήμα.

Σειριακοί αριθμοί

27• Οι παρακάτω πληροφορίες για το Viaggio 2/3 παρέχονται κάτω από το κάθισμα: ονομασία προϊόντος, ημερομηνία παραγωγής και σειριακός αριθμός.

28• Η ετικέτα ταξινόμησης του Viaggio 2/3 βρίσκεται στο κάτω τμήμα στο πίσω μέρος της πλάτης του καθίσματος.

Καθαρισμός προϊόντος

• Το προϊόν σας χρειάζεται μία ελάχιστη συντήρηση. Οι εργασίες καθαρισμού και συντήρησης πρέπει να εκτελούνται μόνον από ενήλικες.

• Συμβουλεύουμε να διατηρείτε καθαρά όλα τα μέρη που κινούνται .

• Περιοδικά καθαρίζετε τα πλαστικά μέρη με ένα υγρό πανί, μη χρησιμοποιείτε διαλυτικά ή άλλα παρόμοια προϊόντα.

• Βουρτίστε τα υφασμάτινα μέρη για να απομακρύνετε τη σκόνη.

• Μην καθαρίζετε τη διάταξη απορρόφησης προσκρούσεων από πολυστερένιο με διαλυτικά ή άλλα παρόμοια προϊόντα.

• Προστατεύετε το προϊόν από ατμοσφαιρικούς παράγοντες, βροχή, νερό ή χιόνι. Η συνεχής έκθεση στον ήλιο για πολύ καιρό θα μπορούσε να προκαλέσει αλλαγές στο χρώμα πολλών υλικών.

• Φυλάξτε το προϊόν σε ξηρό χώρο.

Πώς να διαβάσετε την ετικέτα έγκρισης

• Η παρούσα παράγραφος εξηγεί πώς να ερμηνεύσετε την ετικέτα έγκρισης (πορτοκαλί χρώματος).

• Η ετικέτα είναι διπλή επειδή το συγκεκριμένο κάθισμα αυτοκινήτου έχει εγκριθεί για δύο τύπους εγκατάστασης σε αυτοκίνητα:

• σύστημα στερέωσης SUREFIX (η ένδειξη SEMI-UNIVERSAL δείχνει ότι το παιδικό κάθισμα αυτοκινήτου είναι συμβατό με το ISOFIX).

• Συστήματα προσάρτησης χρησιμοποιώντας στατικές ζώνες ασφαλείας ή ζώνες ασφαλείας με πηνίο αδρανείας τριών σημείων στήριξης (ο όρος UNIVERSAL σημαίνει συμβατότητα του καθίσματος αυτοκινήτου με τον συγκεκριμένο τύπο ζώνης).

• Το πάνω μέρος της ετικέτας εμφανίζει το εμπορικό σήμα του κατασκευαστή και την ονομασία του προϊόντος.

• Το γράμμα E μέσα σε κύκλο σημαίνει

την Ευρωπαϊκή έγκριση και ο αριθμός δείχνει την χώρα έκδοσης της έγκρισης (1: Γερμανία, 2: Γαλλία, 3: Ιταλία, 4: Ολλανδία, 11: Μεγ. Βρετανία, 24: Ιρλανδία).

- Αριθμός έγκρισης: Εάν αρχίζει από 04, αυτό σημαίνει ότι πρόκειται για την τέταρτη τροποποίηση (τρέχουσα ισχύουσα) του Κανονισμού R44.
- Πρότυπο αναφοράς: UN/ECE R44/04.
- Σειριακός αριθμός παραγωγής: κατά την έκδοση της έγκρισης, κάθε κάθισμα αυτοκινήτου διαθέτει τον δικό του μοναδικό αριθμό.

PEG-PÉREGO S.p.A.



Η Peg-Pérego S.p.A. διαθέτει πιστοποίηση ISO 9001. Η πιστοποίηση παρέχει στους πελάτες και τους καταναλωτές την

εγγύηση διαφάνειας και εμπιστοσύνης στον τρόπο με τον οποίο εργάζεται η εταιρία. Η Peg-Pérego θα μπορεί να επιφέρει ανά πάσα στιγμή τροποποιήσεις στα μοντέλα που περιγράφονται στην παρούσα δημοσίευση, για λόγους τεχνικής ή εμπορικής φύσης. Η Peg-Pérego είναι στη διάθεση των Καταναλωτών της για να ικανοποιήσει όσο το δυνατόν καλύτερα όλες τις απαιτήσεις τους. Για το λόγο αυτό, για μας είναι εξαιρετικά σημαντικό και πολύτιμο να γνωρίζουμε τη γνώμη των Πελατών μας. Θα σας είμαστε λοιπόν ευγνώμονες εάν, αφού χρησιμοποιήσετε ένα προϊόν μας, συμπληρώσετε το ΕΡΩΤΗΜΑΤΟΛΟΓΙΟ ΙΚΑΝΟΠΟΙΗΣΗΣ ΚΑΤΑΝΑΛΩΤΗ, επισημαίνοντας ενδεχόμενες παρατηρήσεις ή υποδείξεις, που θα βρείτε στην ιστοσελίδα μας στο

διαδίκτυο. www.pegperego.com

Υπηρεσία υποστηρίξης Peg-Pérego

Εάν τυχόν χαθούν ή καταστραφούν μέρη του μοντέλου, χρησιμοποιήστε μόνον γνήσια ανταλλακτικά Peg-Pérego. Για ενδεχόμενες επισκευές, αντικαταστάσεις, πληροφορίες σχετικά με τα προϊόντα, πώληση γνήσιων ανταλλακτικών και αξεσουάρ, επικοινωνήστε με την Υπηρεσία Υποστήριξης Peg Pérego αναφέροντας, σε περίπτωση που υπάρχει, τον σειριακό αριθμό του προϊόντος.

τηλ. 0039/039/60.88.213

fax 0039/039/33.09.992

e-mail assistenza@pegperego.it

ιστοσελίδα internet www.pegperego.com



2η & 17η οδός (Οδυσ. Ελύτη)
 ΒΙΟ.ΠΑ - Ανω Λιόσια 133 41 Αττικής
 Τηλ. : 210 24 74 638 – 210 24 86 850
 • Fax: 210 24 86 890
 e-mail: info@peramax.gr • www.peramax.gr

PEG PEREGO

ΠΑΙΔΙΚΑ ΕΙΔΗ ΒΡΕΦΑΝΑΠΤΥΞΗΣ ΚΑΙ ΠΑΙΧΝΙΔΙΑ

Η Εγγύηση για τυχόν εργοστασιακά ελαττώματα των προϊόντων της Peg – Prego ορίζεται για διάστημα έξι μηνών από την ημερομηνία αγοράς. **Ο καταναλωτής πρέπει να απευθύνει πάντα το αίτημα προς τον πωλητή, από τον οποίο έχει την απόδειξη αγοράς ή οποιοδήποτε άλλο έγγραφο ισοδύναμο.**

Η παρούσα εγγύηση ισχύει μόνο εφ' όσον το προϊόν χρησιμοποιείται σωστά και βάσει των οδηγιών χρήσεως. Ο κατασκευαστής και οι εντεταλμένοι συνεργάτες του διατηρούν το δικαίωμα του τεχνικού ελέγχου.

Ο κατασκευαστής δεν μπορεί να θεωρηθεί υπεύθυνος εφ' όσον:

- Δεν τηρηθούν οι ανάλογες οδηγίες χρήσεως του κάθε προϊόντος.
- Καταστραφεί τυχαία το προϊόν ή προκληθούν βλάβες από τη κακή χρήση αυτού.
- Υπάρξει τεχνική παρέμβαση ξένου προς την εταιρεία μας τεχνικού, πράγμα το οποίο απαγορεύεται και αποτελεί κίνδυνο για την ασφάλεια του παιδιού.
- Φυσιολογική φθορά η οποία δεν επηρεάζει την λειτουργία του προϊόντος.

Διατηρείτε την εγγύηση και τις οδηγίες χρήσεως και για μελλοντική χρήση.

ΕΓΓΥΗΣΗ

ΟΝΟΜΑΤΕΠΩΝΥΜΟ ΑΓΟΡΑΣΤΟΥ:

ΔΙΕΥΘΥΝΣΗ:

ΤΗΛΕΦΩΝΟ:

e-mail:

ΣΕΙΡΙΑΚΟΣ ΑΡΙΘΜΟΣ ΠΡΟΪΝΤΟΣ:

ΚΩΔΙΚΟΣ ΠΡΟΪΝΤΟΣ:

ΗΜΕΡΟΜΗΝΙΑ ΑΓΟΡΑΣ

ΣΦΡΑΓΙΔΑ ΚΑΤΑΣΤΗΜΑΤΟΣ

Προσοχή: Η εγγύηση ισχύει μόνο εφ' όσον έχει συμπληρωθεί και σφραγιστεί από τον πωλητή με την ημερομηνία αγοράς. Ζητείστε το από το κατάστημα τη στιγμή της αγοράς. Αν χαθεί ή καταστραφεί το απόκομμα της εγγύησης δεν μπορεί να αντικατασταθεί.

اللغة العربية

نشكركم لاختياركم أحد
منتجات Peg-Pérego.

مقعد السيارة، *Viaggio 2/3*.

موديل «شامل» بالأحزمة

• مصدق عليه وفقا للمعايير الأوروبية
UN/ECE R44/04 للأطفال الذين
يتراوح وزنه بين 15 و35 كجم (من 3
سنوات وحتى 12 سنة تقريبا).
• يتوافق مع معظم مقاعد السيارات. لا
مع كلها.

• يمكن تثبيت مقعد الطفل في السيارة
بطريقة سليمة إذا كان كتيب التشغيل
والصيانة للسيارة يشير إلى توافقها مع
أنظمة التثبيت «الشاملة».

• يصنف مقعد الأطفال المخصص
للسيارات أنه «شامل» وهو يخضع
لمعايير صارمة للتصديق عليه. وذلك
مقارنة بالموديلات السابقة والتي لا تحمل
بطاقة التصديق عليها.

• يستخدم مقعد الأطفال المخصص
للسيارات في السيارات المصدق عليها
فقط. وهو مزود بأحزمة أمان ذات ثلاثة
نقاط تثبيت أو لفاش. على أن يكون
مصدقا عليه وفقا للقواعد الأوروبية /
UN/ECE R^o16 أو ما يعادلها من قواعد.
• يحظر استخدام أحزمة السلامة ذات
نقطتي التثبيت أو ذات نقطة تثبيت عند
البطن.

مقعد السيارة، *Viaggio 2/3*.

موديل «شبه شامل»، بالأحزمة
و Surefix

• مصدق عليه وفقا للمعايير الأوروبية
UN/ECE R44/04 للأطفال الذين يتراوح
وزنهم بين 15 و35 كجم (من 3 سنوات
وحتى 12- سنة تقريبا).

• يصنف هذا المقعد للطفل أنه «شبه
شامل» ويمكن تركيبه على مقاعد
السيارات من الموديلات المحددة في القائمة
المرفقة بهذه التعليمات.

• كما يستخدم مقعد الأطفال المخصص
للسيارات في السيارات المصدق عليها
. وهو مزود بأحزمة أمان ذات ثلاثة نقاط
تثبيت و لفاش. على أن يكون مصدقا عليه
وفقا للمعايير الأوروبية UN/ECE R^o16
أو ما يعادلها من قواعد.

• يحظر استخدام أحزمة السلامة ذات
نقطتي التثبيت أو ذات نقطة تثبيت عند
البطن.

⚠ تحذير

• يرجى قراءة التعليمات بعناية قبل
استخدام المنتج والاحتفاظ بهذه
التعليمات في مكان آمن للرجوع إليها
لاحقا. قد يتعرض الطفل لمخاطر حقيقية
عند الفشل في الالتزام الدقيق بتعليمات
التركيب المشار إليها.
• يجب أن يقوم شخص بالغ بعملية جميع
وتركيب المقعد *Viaggio 2/3*. يجب أن
يتم جميع وتثبيت مقعد السيارة أثناء
عدم جلوس الطفل فيه.
• أثناء السفر. يحظر تماما الإمساك
بالطفل بين ذراعيك أو السماح له
بالجلوس مباشرة على مقعد السيارة.
ففي حالة توقف السيارة فجائيا. وحتى
عند السرعات المنخفضة. يمكن للطفل أن
يسقط بسهولة للأمام.
• لا تحاول إدخال أصابعك في آلية تثبيت

المقعد.

- انتبه دوماً للأمتعة والأغراض الأخرى التي قد تصيب طفلك الجالس في مقعده إذا حدث تصادم لا قدر الله.
 - لا تستخدم طرقاً للثبيت غير تلك المذكورة هنا. لأنها قد تؤدي إلى انفصال مقعد الطفل عن مقعد السيارة إذا حدث تصادم لا قدر الله.
 - تأكد أن الحزام ذا الثلاثة نقاط تثبيت والذي يستخدم للثبيت مقعد الطفل إلى مقعد السيارة مشدود جيداً وأنه ليس ملتويًا.
 - لا تترك السيارة بعيداً عنك إذا كان الطفل داخلها جالساً على المقعد المخصص له، راقب طفلك حتى أثناء نومه.
 - لا تحرك طفلك أبداً من المقعد أثناء سير السيارة.
 - تأكد أنه لا يوجد أي جزء متحرك من المقعد أو من الباب يعوق حركة مقعد الطفل.
 - اضبط طول الأحزمة وقوة شدها. مع التأكد أنها تلتصق بجسم الطفل بدون أن تمارس ضغطاً قوياً عليه. تأكد أن حزام الأمان ليس ملتويًا وأن الطفل لا يستطيع فكّه.
 - لا تدع مقعد الطفل في السيارة إذا كان معرضاً لضوء الشمس المباشر. حيث أن بعض الأجزاء قد تكتسب حرارة زائدة يمكن أن تسبب إصابات لبشرة الطفل الرقيقة. تأكد أن المقعد ليس ساخناً قبل جلوس الطفل عليه.
 - لا تستخدم مقعد الطفل بدون بطانة. ولا يمكن استبدال هذه البطانة بأخرى إلا إذا حصلت على تصديق المصنع نفسه حيث أنها تعد جزءاً رئيسياً من المقعد وهي أساسية أيضاً لأغراض الحماية.
 - لا تخلع أو تستبدل الأجزاء المصنوعة من البوليستيرين لأنها أساسية في أغراض
- الحماية والتأمين.
- في حالة الشك، اتصل بالمصنع أو بتاجر التجزئة لهذا المقعد.
 - هذا البند يتمتع برقم تسلسل تدريجي.
 - لا تنزع العلامات الملصقة والخميط. فقد يؤدي نزع هذه العلامات لعدم توافق المنتج مع المعايير السارية.
 - لا تستخدم مقعد الطفل إذا كان مكسوراً أو إذا فقدت بعض الأجزاء منه. أو إذا كان مستعملاً من آخرين. أو إذا تعرض لصدمة قوية نتيجة وقوع حوادث. حيث أن هيكله قد يتلف.
 - لا تدخل أي تغييرات على المنتج.
 - اتصل بمكتب خدمة ما بعد البيع للإصلاحات أو لاستبدال أية مكونات أو للحصول على معلومات عن المنتج.
 - راجع آخر صفحة من هذا الكتيب للحصول على المزيد من المعلومات.
 - إذا تم تثبيت مقعد الطفل المخصص للسيارة بواسطة تجهيزات Isofix، فلا تحاول فصل المقعد عن هذه التجهيزات. أما إذا كان مقعد الطفل مثبتاً في مكانه بواسطة أحزمة الأمان فقط، فيمكن ببساطة نقله وتخزينه مع الأمتعة في حالة عدم استخدامه.
 - لا تستخدم اكسسوارات لم تحصل على تصديق من المصنع أو من الهيئات المختصة.

1 هام

- «Viaggio 2/3»: هذا المقعد للسيارة من المجموعة 2/3 ويجب تركيبه في اتجاه سير السيارة.
- لا تقم بتهيئة "Viaggio 2/3" عكس اتجاه السير أو عرضياً على اتجاه السير.
- ينصح دائماً بتركيب مقعد الطفل على المقعد الخلفي للسيارة ومن جانب الراكب المرافق.

• أما إذا كان مقعد الطفل مثبتا على المقعد الأمامي للسيارة، فينصح إذن بوضعه بعيدا قدر الإمكان عن لوحة القيادة.

• إذا صادفتك مشاكل أثناء تركيب المقعد Viaggio 2/3. حاول خريك مسند الرأس بدون خلعها.

2_ مكونات المنتج

افحص محتويات العبوة واتصل بمركز خدمة العميل إذا كان ثمة بنود ناقصة. ويشمل مقعد الطفل المخصص للسيارة : مسند الرأس (أ)، مسند الظهر(ب)، الكرسي (ج).
المنتج الموجود داخل عبوته الأصلية جاهز للاستعمال ولا يحتاج أي عمليات تركيب إضافية.

مميزات المنتج

- 3 أرفع مسند الظهر لمقعد الطفل حتى سماع صوت نقرة (الصورة A).
- يمكن لمسند الظهر أن يتحرك بين القفلين، كما هو موضح في الصورة B.
- 4 يمكن ضبط مسند الرأس في 6 أوضاع. ارفع اليد الموجودة خلف مسند الظهر واضبطه عند الارتفاع المطلوب.
- ▲ هام: مع نمو الطفل، يلزم ضبط الارتفاع تبعاً لطول قامته.
- ▲ هام: بعد استكمال العملية، حاول خريك مسند الرأس للتأكد أنها مثبتة في مكانها.
- 5 مقعد Viaggio 2/3 مزود بحاملين جانبيين لوضع المشروبات يمكن نزعهما.
- 6 مقعد Viaggio 2/3 مزود بنظام إمالة لضمان أقصى راحة ممكنة، لإمالة المقعد، اجذب اليد الموجودة في الأمام وارفع المقعد في نفس الوقت.

7 • وإن أمكن، قم بإمالة مسند الظهر للسيارة عندما يكون الطفل نائماً ثم قم بإمالة مسند الظهر لمقعد الطفل إلى نفس درجة الميل.

مسند الظهر لمقعد Viaggio 2/3 سوف يتكيف مع نفس درجة ميل مسند الظهر لمقعد السيارة. ويضمن بذلك أقصى درجة من الراحة لطفلك.

تركيب مقعد الطفل المخصص للسيارة مع أحزمة الأمان وتجهيزات Surefix

للسيارات المجهزة بشنكل Isofix

يمكن استخدام هذه الطريقة فقط إذا كانت السيارة مجهزة بشناكل Isofix.

وللمزيد من المعلومات حول هذه الشناكل وتوفرها وأماكنها، يرجى الرجوع إلى رقم في كتيب التعليمات للسيارة. تجهيزات Surefix تضمن أماناً رائعاً، ولكنها ليست بديلاً عن وظيفة أحزمة الأمان.

8 • لنشد شناكل Surefix، اضغط الزر الموجود بجوار الجراب. كما هو موضح في الصورة ثم شددهم يدوياً.

9 • ثبت موصلات Surefix في شناكل Isofix في مقعد السيارة مع التأكد من سماع صوت «نقرة» تدل على وجودهم في المكان الصحيح (السهم A). اشدد الحزام واجذب مقعد الطفل المخصص للسيارة في نفس الوقت (السهم B) نحو مسند الظهر لمقعد السيارة (السهم C).

▲ هام: بعد استكمال المهمة، حاول خريك المقعد للتأكد أن تجهيزات مثبتة جيداً في تجهيزات Isofix.

10 • لفصل موصلات Surefix الخاصة بمقعد الطفل عن شناكل Isofix، اضغط الزر الموجود في الأمام بجوار الجراب ثم فك أحزمة الموصلات وذلك للتمكن من فصلها

بدويا عن طريق الضغط على رافعة الأمان الموجودة عند الشناكل، كما هو موضح في الصورة.

تركيب مقعد الطفل المخصص للسيارة مع أحزمة الأمان للسيارات غير المجهزة بتجهيزات Isofix

11 • ضع مقعد الطفل Viaggio 2/3

فوق مقعد السيارة وفي اتجاه السير. وذلك كما هو موضح في الصورة. ثم ضع الطفل على المقعد.

كيفية تأمين طفلك على المقعد Viaggio 2/3

12 • قم بتأمين طفلك بواسطة حزام أمان السيارة كما هو موضح في الصورة.
13 • ثبت حزام أمان السيارة مع التأكد من سماع صوت نقرة تدل على وجوده في المكان الصحيح. اضبط قسيمي الحزام كما هو موضح في الصورة.

14 • لاستكمال التثبيت، أدخل حزام الأمان قطريا في الفتحة العلوية الموجودة أعلى كتف الطفل.

▲ هام: إذا ارتخي الحزام، شده مرة أخرى، تأكد دائما أن الحزام مشدود وليس ملتويا.

15 • أحزمة الأمان تكون في وضعها الصحيح إذا كان كتفا الطفل تحت نقطة التقاء أحزمة الأمان، كما هو موضح في الصورة.

▲ هام: لا يجب أن تكون أحزمة الأمان قريبة جدا أو بعيدة جدا عن كتفي الطفل.

كيفية خلع البطانة من الجراب

عند خلع بطانة مقعد Viaggio 2/3، لا تفصل العناصر الثلاثة- مسند الرأس.

مسند الظهر الكراسي- ولكن حافظ عليهم معا.

خلع البطانة من المقعد:

- 16 • افصل الشناكل الصغيرة من جراب المقعد من الأطراف واتبع التسلسل الموجود في الصورة. اخلع الحزام الموجود في المنتصف.
- 17 • اخلع العقد القوية كما هو موضح في الصورة.

خلع البطانة من مسند الظهر:

- 18 • ابعده الغطاء الخلفي عن طريق شده للخارج كما هو موضح في الصورة.
- 19 • اخلع جميع الأشرطة البلاستيكية.
- 20 • ابعده الجراب.

خلع البطانة من مسند الرأس:

- 21 • ابعده الغطاء من خلف مسند الرأس عن طريق شده للخارج وفك الرباطين المرنيين كما هو موضح في الصورة.
- 22 • اخلع الجراب.

الحفاظة علي البطانة

امسح الأجزاء المختلفة من البطانة للتخلص من الغبار.

- قم بتشغيل الغسالة عند درجة حرارة 30 درجة مئوية بحد أقصى مع اختيار إعدادات غسيل لطيفة ودورة عصر قصيرة.
- لا تستخدم مبيضات من الكلور.
- لا تستخدم المكنة.
- لا للتنظيف الجاف.
- لا تقم بإزالة البقع بواسطة مذيبات.
- لا للتجفيف.



كيفية تلبس الجراب مرة أخرى

تلييس الجراب:

- أدخل الرباطين القويين في قماش المقعد مع التأكد أن الشناكل بارزة.
- ثبت الشناكل الصغيرة للمقعد. مع البدء بالثلاثة شناكل الخارجية ثم أدخل الحزام الوسطي في الفتحة ثم اربط الشناكلين الداخليين.
- اربط الزرين الأوتوماتيكيين الجانبيين.

تلييس مسند الظهر:

- 23 • ثبت الجراب في مكانه عن طريق إدخال القسم السفلي للقماش خلف مسند الرأس. كما هو موضح في الصورة.
- 24 • اربط جميع الأشرطة المرنة في مكانها الصحيح.
- 25 • ثبت الغطاء في مكانه. بدء من القسم السفلي ومرورا بعد ذلك بالقسم العلوي.

تلييس مسند الرأس :

- ثبت الجراب في مكانه مع ملاحظة الجزء المصنوع من البوليستيرين الأبيض.
- اربط جميع الأشرطة المرنة في مكانها الصحيح.
- 26 • ثبت الغطاء في مكانه. بدء من القسم السفلي ومرورا بعد ذلك بالقسم العلوي.

الأرقام التسلسلية

- 27 • المعلومات التالية عن مقعد Viaggio 2/3 موجودة أسفل المقعد: اسم المنتج وتاريخ الإنتاج والرقم التسلسلي.
- 28 • بطاقة التجانس لمقعد Viaggio 2/3 موجودة في القسم السفلي من خلف مسند الظهر.

تنظيف المنتج

- يستوجب المنتج قليل من الصيانة . يجب أن تتم جميع أعمال التنظيف والصيانة بواسطة شخص بالغ .
- ينصح بالحفاظ على جميع الأجزاء المتحركة نظيفة
- يجب تنظيف الأجزاء البلاستيكية دوريا بقطعة قماش مبللة . لا تستخدم سوائل مذيبة أو أي منتجات مشابهة .
- نظف الأجزاء المصنوعة من القماش بفرشاة لإزالة التراب .
- لا تنظف جهاز امتصاص الصدمات المصنوع من البوليستر ولا بسوائل مذيبة أو أي منتجات مشابهة .
- يجب حماية المنتج من العوامل الجوية مثل الماء والمطر والثلج :
- التعرض المستمر ولفترات طويلة قد يسبب تغييرات في لون كثير من الخامات .
- احتفظ بالمنتج في مكان جاف

كيفية قراءة بطاقة التصديق

- هذه الفقرة تشرح كيفية تفسير بطاقة التصديق (البطاقة البرتقالية).
- البطاقة مزودة لأن هذا المقعد للسيارة مصدق عليه لنوعين من التركيبات في السيارات وهي:
- نظام تثبيت SUREFIX (الإشارة » شبه شامل« يوضح أن مقعد الطفل المخصص للسيارة يتوافق مع (ISOFIX).
- أنظمة ملحقه باستخدام أحزمة أمان ساكنة أو أحزمة أمان ثلاثية النقاط ذات بكره بالقصور الذاتي (مصطلح شامل يشير إلى توافق مقعد السيارة مع السيارات المثبت بها هذا النوع من الأحزمة).
- الجزء العلوي من البطاقة يشير للعلامة

منتج شركة "Peg Pérogo". وقمت
بكتابة ملاحظة عن أي تعليق أو اقتراح قد
يكون لديك. يُمكنك أن تجد الاستبيان في
موقع شركة "Peg Pérogo": www.pegperego.com.

خدمة ما بعد البيع الخاصة بشركة "Peg-Pérogo"

في حالة فقدان أو تلف أي جزء من أجزاء
المنتج استخدم فقط قطع الغيار الأصلية
الخاصة بشركة "Peg Pérogo". لأية
عمليات تصليح أو استبدال وللحصول
على معلومات عن المنتجات وبيع قطع
الغيار الأصلية والملاحقات اتصل بخدمة
الدعم الفني الخاصة بشركة "Peg
Pérogo" واذكر الرقم التسلسلي
للمنتج إن وجد.

الهاتف: 00390396088213
الفاكس: 00390393309992
البريد الإلكتروني: assistenza@pegperego.it
الموقع الإلكتروني: www.pegperego.com

التجارية للشركة المصنعة ولاسم المنتج
أيضاً.

- الحرف E الموجود في دائرة يشير إلى علامة
تصديق الإتحاد الأوروبي. أما الرقم فيشير
إلى البلد الذي صدر عنه هذا التصديق
- 1: ألمانيا. 2: فرنسا. 3: إيطاليا. 4:
هولندا. 11: بريطانيا العظمى. 24:
جمهورية أيرلندا).
- رقم التصديق: إذا بدأ ب04. فإن هذا
يشير للتعديل الرابع (النساري حالياً)
للأئحة R44.
- لمرجعية العيارية: UN/ECE R44/04.
- رقم الإنتاج التسلسلي: مجرد صدور
التصديق. يحصل كل مقعد على الرقم
الخاص به.

PEG-PÉREGO S.p.A

شركة "Peg-Pérogo"
S.p.A. المساهمة هي
شركة حاصلة على شهادة
الأيزو 9001. تُعد هذه
الشهادة ضماناً للعملاء



والمستهلكين لشفافية ومصداقية
إجراءات الشركة وأساليب العمل. من
المُمكن أن تقوم شركة "Peg Pérogo"
بإجراء تغييرات في أي وقت على الموديلات
الواردة في هذا المنشور لأسباب فنية أو
تجارية. شركة "Peg Pérogo" في
خدمة عملائها ومستهلكيها لضمان
تلبية جميع المتطلبات والإجابة عن
التساؤلات بشكل كامل. يتمثل الجزء
الأساسي من سياستنا في التأكيد
على أننا دائماً على دراية بأراء عملائنا
ومتطلباتهم. ولذلك فإننا سنكون متنين
للغاية إذا قمت بمنحنا وقتاً لملء استبيان
رضاء العميل الخاص بنا بعد استخدام

PEG PEREGO S.p.A. VIA DE GASPERI 50 20862 ARCORE MB ITALIA
tel. 0039-039-60881 - fax 0039-039-615869-616454
Servizio Post Vendita/After Sale: tel. 0039-039-6088213 - fax:
0039-039-3309992



www.pegperegocom

FI0012021145 - 20/01/2012

Tutti i diritti di proprietà intellettuale relativi ai contenuti di questo manuale d'istruzione appartengono a PEG PEREGO S.p.A. e sono tutelati dalle leggi vigenti.

All of the intellectual property rights for the contents of this instruction manual belong to PEG PEREGO S.p.A. and are protected by the laws in force.

VIAGGIO 2-3

The logo consists of the words "SURE" and "FIX" stacked vertically inside a circular border with a double-line effect.

**SURE
FIX**

The brand name "PegPérego" is written in a stylized, rounded font with a white outline, set against a dark background within a rounded rectangular border.

PegPérego